

M&T

manufacture 1997

V katalogu je shrnuto více jak 20 let tvůrčí práce, osobitého přístupu, nových konstrukčních řešení a neustálých inovací vyjádřených řadou patentů a průmyslových vzorů postupně setříděných u dveřních klik do jednotlivých sekcí a designových řad podle vzniku a uvedení na trh.

Kování s trvalou hodnotou

Barvy & povrchy

JSME LÍDŘI V POVRCHOVÝCH ÚPRAVÁCH

Na své výrobky od samého vzniku galvanicky pokovujeme matný nikl se sametově jemným povrchem, příjemným na dotek, který je stálící v oblíbenosti mezi zákazníky. Od r. 2000 aplikujeme na většinu modelů titanové povrchy ve více barevných odstínech technologií fyzikálního naprašování nízkotlakým plazmovým výbojem.



SNi matný nikl

Galvanické pokovení na mosazný výrobek se sametově jemným povrchem

- termín výroby .. 2 - 4 týdny
- záruka .. 3 roky
- použití ... interiéry
- údržba .. prostředek M&T TITAN nebo SIDOL

SNi-broušeno matný nikl broušeno

Galvanické pokovení na mosazný výrobek s ručně broušeným povrchem

- termín výroby .. 2 - 4 týdny
- záruka .. 3 roky
- použití ... interiéry
- údržba .. prostředek M&T TITAN nebo SIDOL

Cr lesklý chrom

Galvanické pokovení na mosazný výrobek s vysoce lesklým povrchem

- termín výroby .. 3 - 4 týdny
- záruka .. 3 roky
- použití ... interiéry i exteriéry
- údržba .. bavlněný hadřík, popř. prostředek SIDOL



NOVÉ



NOVÉ



NOVÉ

Ms mosaz natural

Mechanicky upravený povrch na mosazném výrobku s jemnou strukturou a barevností, která se citlivě doplňuje s přírodním dřevem ať původním nebo moderním strukturovaným. Povrch bude přirozeně stárnout s okolním materiálem a měnit svoji barevnost podle klimatických podmínek. Skvělá investice s doživotní zárukou.

- termín výroby ... 3 - 4 týdny
- záruka ... doživotní!
- použití ... interiéry i exteriéry
- údržba ... bezúdržbové, bavlněný hadřík, popř. prostředek SIDOL

Ms-L mosaz leštěno

Mechanicky ručně leštěný povrch na mosazném výrobku s vysoce lesklým povrchem, který postupně získává patinu a matovává. Povrch přirozeně stárne a mění svoji barevnost a vzhled i podle frekvence otevírání – na frekventovaných místech zůstane lesklý, jinde bude matný s tmavším odstínem. Každý kus je originál s jiným procesem stárnutí a jinou vzhledovou barevností. Skvělá investice s doživotní zárukou.

- termín výroby ... 3 - 4 týdny
- záruka ... doživotní!
- použití ... interiéry i exteriéry
- údržba ... bezúdržbové, bavlněný hadřík, popř. prostředek SIDOL

Cr-K černý chrom natural

Galvanické pokovení na mosazný výrobek s předupraveným povrchem s jemnou strukturou, která splňuje náročné požadavky na moderní architekturu, ale zároveň i na stylové tradiční stavby. Matný černý povrch té nejvyšší kvality.

- termín výroby ... 4 - 6 týdnů
- záruka ... 15 let
- použití ... interiéry i exteriéry
- údržba ... bezúdržbové, bavlněný hadřík, popř. prostředek SIDOL



TIN-C titan chrom mat

Fyzikálně naprašovaný povrch s nejširším využitím, který díky svému ocelově šedo/modrému kovovému odstínu, dokáže najít využití v širokém spektru staveb a projektů s důrazem na prvotřídní kvalitu a design. Tento povrch je zároveň nejtvrdším a nejodolnějším povrchem z celé nabídky titanových povrchů a tím je přímo předurčen pro použití v exteriérech a maximálně zatěžovaných prostorech.

- termín výroby ... 4 - 8 týdnů
- záruka ... 15 let
- použití ... interiéry i exteriéry
- údržba ... prostředek M&T TITAN

TIN-K titan černý mat

Fyzikálně naprašovaný povrch s nejdelší tradicí – to je černý titan, který aplikujeme na své výrobky už od r. 2000. Za tuto dobu získal tento povrch mnoho příznivců, převážně investorů high staveb a interiérů, kam je svým odstínem předurčen. Nejedná se o běžnou černou barvu, ale o metalický šedo/černý odstín, který ihned zaujme svoji strukturou a nezaměnitelným kovovým odstínem.

- termín výroby ... 4 týdny
- záruka ... 15 let
- použití ... interiéry i exteriéry
- údržba ... prostředek M&T TITAN

TIN-B titan braun mat

Fyzikálně naprašovaný povrch vyvinut speciálně pro řadu kování DESIGN 2009. Mění se povrch přecházející přes spektrum hnědých odstínů a končící na hranách klik až u hluboké tmavé barvy lze jen těžko definovat. Od uvedení na trh v roce 2009 si získává stále větší oblibu převážně u architektů a zákazníků s citem pro pokročilý design.

- termín výroby ... 4 - 8 týdnů
- záruka ... 15 let
- použití ... interiéry i exteriéry
- údržba ... prostředek M&T TITAN



TiN-S titan bronz mat

Fyzikálně napařovaný povrch požadovaný všude tam, kde je důraz na tradici, souznění se dřevem, popř. jinými naturalními materiály, dodávající realizacím patřičný genius loci.

- termín výroby .. 4 - 8 týdnů
- záruka .. 15 let
- použití ... interiéry i exteriéry
- údržba .. prostředek M&T TITAN
- množstevní podmínka ... pouze pro zakázky nad 50 párů kování

TiN-A titan mosaz mat

Fyzikálně napařovaný povrch s ne náhodnou podobností s naturalní mosaznou klikou, dřive ve velké míře používanou a u M&T znovu zařazenou do nabídky. Žluto/zlatý odstín je nadstandardním řešením všude tam, kde je požadavek na sladění celku v barvě mosazi, či zlata.

- termín výroby .. 4 - 8 týdnů
- záruka .. 15 let
- použití ... interiéry i exteriéry
- údržba .. prostředek M&T TITAN
- množstevní podmínka ... pouze pro zakázky nad 50 párů kování

St-Z staré železo

Povrchová úprava s dlouhodobým procesem pro kované kliky. Kované kování je zpracováváno pomocí výjimečné technologie vyvinuté mnoho let, díky které lze dosáhnout stárnutí železa zcela přirozeným způsobem, bez použití barevných nátěrových hmot.

- termín výroby .. 4 - 6 týdnů
- záruka .. 5 let
- použití ... interiéry i exteriéry
- údržba .. bezúdržbové, bavlněný hadřík



NRz nerez - broušeno

Mechanicky ručně broušený povrch na nerezovém výrobku s jemnou broušenou strukturou.

- termín výroby .. 7 pracovních dnů pro rozetové kování, ostatní sortiment nerez 3 - 4 týdnů
- záruka .. 5 let
- použití ... interiéry i exteriéry
- údržba .. bezúdržbová, popř. prostředek M&T TITAN

NRz-L nerez - leštěno

Mechanicky ručně leštěný povrch na nerezovém výrobku s vysoce lesklým povrchem (velká podobnost s povrchem Cr lesklý chrom).

- termín výroby .. 3 - 4 týdnů pro rozetové kování, ostatní sortiment nerez 4 - 8 týdnů
- záruka .. 5 let
- použití ... interiéry i exteriéry
- údržba .. bavlněný hadřík, popř. prostředek SIDOL

Povrchy TiN

Jedinečné povrchy vznikající fyzikálním napařováním plazmovým výbojem zaručující rovnoměrnou tenkou tvrdou vrstvu na povrchu výrobků, jsou zárukou té nejvyšší kvality na kování M&T. Nejedná se o barvu, lak, elox, ale o metalickou kovovou vrstvu ze speciálních materiálů, v různých odstínech. Jednotlivé odstíny nelze zatřít do stupnic RAL, popř. do jiných stupnic barevnosti. Pod různým úhlem, pod různým osvětlením, pod různou intenzitou se odstíny vždy mění ... jedno jim však zůstává – pořád jsou výjimečné.

Tenká vrstva 2 µm má několik předností, díky kterým je tak výjimečná:

- **Mimořádná tvrdost** ... 7× tvrdší než litina s ochranným vypalovacím lakem
- **Vysoká odolnost proti oděru a poškrábání** ... nelze poškodit/poškrábat při běžném používání
- **Barevnostní a chemická stálost** ... povrch ani po mnoha letech nemění původní barevný odstín
- **Korozní odolnost** ... kvalitně nanášené povlaky jsou jen nepatrně mikroporézní, což zabarňuje průniku malých částic k materiálu kliky a tím tvorbe koroze.

Vzorkovnice povrchů

PŘEHLEDNÁ VZORKOVNICE VŠEDCH POVRCHŮ A BAREV NA KOVÁNÍ M&T

Kování M&T vyrábíme ze dvou kvalitních materiálů – nerezové oceli a masivní mosazi. Každý materiál má svoje specifické vlastnosti, které nám umožňují připravit výrobky s finální povrchovou úpravou ve velké variabilitě pro maximální komfort zákazníků. Objevte všechny možnosti, které Vám nabízíme a staňte se architekty svého vlastního projektu.

U každého povrchu máte přehledné informace o základním materiálu, výrobní technologii, termínu výroby, délce záruky, způsobu použití a údržbě. Všechny důležité informace, které potřebujete znát, aby jste pečlivě zvolili ten správný výrobek pro Vaši plnou spokojenost. Zjistíte, že naše nabídka je velmi rozsáhlá a uspokojí i nejnáročnější zákazníky.



Nové povrchy

VRACÍME SE O 100 LET ZPĚT A ZNOVU PRO VÁS OBJEVUJEME KRÁSU NATURÁLNÍ MOSAZI, MATERIÁLU S DOŽIVOTNÍ ZÁRUKOU, KTERÝ BUDE PŘIROZENĚ STÁRNOU A MĚNIT SVOJI BARVU A CHARAKTER PODLE OKOLNÍHO PROSTORU A KLIMATICKÝCH PODMÍNEK

Od svého vzniku v r. 1997 vyrábíme kliky z masivní mosazi, které dokonale předupravujeme broušením a leštěním a po té ještě pokovujeme dalšími vrstvami různých kovů v různých barevných odstínech. I když jsou naše technologie na vysoké úrovni, všechny nanášené kovové vrstvy mají svoji životnost, která je omezená jejich tvrdostí a otěruvzdorností. Lidé si pomalu zvykají na mnoho produktů s omezenou zárukou a kratší a kratší životností, ale nemusí ...

„Připravili jsme pro Vás výrobky z materiálu s doživotní zárukou“

V MANUFAKTUŘE M&T V DOBRUŠCE

Je tady jedna cesta – tradiční, ale dokonalá, která už málem zapadla v zapomnění, ale my ji pomáháme oživit, protože je to cesta té nejvyšší kvality s doživotní zárukou. Ano, s doživotní zárukou. Použijeme kvalitní materiál masivní mosaz v naturálním stavu, kterou pouze mechanicky upravíme, tak jako naši předci před mnoha lety a dále už necháme materiál přirozeně stárnout, stejným způsobem jako stárnou všechny mosazné výrobky na všech tradičních stavbách po celém světě.



MOSAZ LEŠTĚNO **Ms-L**

MOSAZ NATURAL **Ms**



ANDY Ms
mosaz natural



ENTERO Ms
mosaz natural



MINIMAL Ms
mosaz natural

Černá je in

ČERNÉ MATNÉ KLIKY S VYSOCE KVALITNÍM TITANOVÝM POVCHEM JSME TECHNOLOGICKY A VÝROBNĚ OVLÁDLI UŽ V R. 2000, ALE TEPRVE NYNÍ ZAČÍNÁ BÝT TEN PRAVÝ BOOM TOHOTO UNIKÁTNÍHO POVRCHU

Neustále se snažíme inovovat naše výrobky a to je i jeden z důvodů proč již od r. 2000 aplikujeme na své produkty titanové povrchy. I přesto, že se jedná o velmi komplikovanou technologii s mnoha aspekty a požadavky na dokonalé předúpravy, můžeme říci, že tyto povrchy umíme na naše výrobky aplikovat ve více barevných odstínech technologií fyzikálního naprašování nízkotlakým plazmovým výbojem.

Tenká vrstva 2 μm má několik předností, díky kterým je tak výjimečná. Především je to mimořádná tvrdost, vysoká odolnost proti oděru a poškrábání, barevná a chemická stálost, korozní odolnost. U těchto povrchů povlakuje speciálně zakázku po zakázce v dlouhých dodacích termínech, které jsou součástí této výjimečné technologie s rychlou výrobou do max. 4 týdnů.

„Černý matný titanový povrch a černý matný chrom je v současnosti nejprestižnějším možným designovým prvkem na produktech v interiéru i exteriéru“



TITAN ČERNÝ MAT **TIN-K**

Černá je kontrastem bílé a přesně to se od této barvy očekává v minimalistických interiérech i exteriérech, kde je kladen velký důraz na detail produktů mezi které patří svítidla, baterie a samozřejmě také dveřní kování. Není to ale pouze kombinace s bílou barvou, kde nachází černé matné kování uplatnění.

Velmi žádané jsou nyní přírodní dřevěné materiály právě s kombinací s černým matným povrchem. Nechte se inspirovat tímto povrchem, který má široké uplatnění ve všech projektech té nejvyšší kategorie.



TERRY TIN-K
titan černý mat



PANT MINI TIN-K
titan černý mat



CESAN TIN-K
titan černý mat



Magnetický zámek DOUBLE
černý mat



MINIMAL TIN-K
titan černý mat

Novinky 2016

Kování Minimal / Maximal na rozetách 47x47 mm

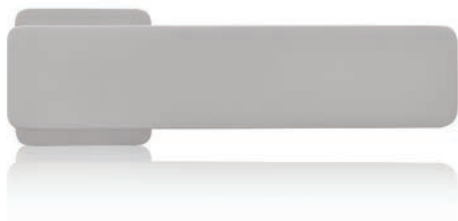



Klika Minimal
na rozetách 47 x 47 mm

2560,- Kč
102,- EUR

Kč	materiál: masivní mosaz povrch: SNI matný nikl	EUR
2560,-		102,-
2960,-		118,-
2960,-		118,-

Klika Maximal
na rozetách 47 x 47 mm





2560,- Kč
102,- EUR

Kč	materiál: masivní mosaz povrch: SNI matný nikl	EUR
2820,-		113,-
3220,-		129,-
3220,-		129,-



Rozety 47x47 mm



490,- Kč
20,- EUR

Kč	materiál: masivní mosaz povrch: SNI matný nikl	EUR
690,-		28,-
690,-		28,-
790,-		32,-
1190,-		48,-
1190,-		48,-



Madlo Minimal
s funkcí klíky

2860,- Kč
114,- EUR

Kč	materiál: masivní mosaz povrch: SNI matný nikl	EUR
2860,-		114,-
3260,-		130,-
3260,-		130,-



SNI matný nikl

	SNI		SNI - broušeno		Cr		Ms		TiN-C		TiN-B		TiN-K		
	cena	EAN	cena	EAN	cena	EAN	cena	EAN	cena	EAN	cena	EAN	cena	EAN	
	Kč		Kč		Kč		Kč		Kč		Kč		Kč		
klika / klika	€	2560,- 102,-	065138	2620,- 105,-	065169	2760,- 110,-	065190	2760,- 110,-	065343	3360,- 134,-	065220	3360,- 134,-	065251	3360,- 134,-	065282
madlo / klika R	€	2960,- 118,-	065145	3020,- 121,-	065176	3160,- 126,-	065206	3160,- 126,-	065350	3860,- 154,-	065237	3860,- 154,-	065268	3860,- 154,-	065299
madlo / klika L	€	2960,- 118,-	065152	3020,- 121,-	065183	3160,- 126,-	065213	3160,- 126,-	065367	3860,- 154,-	065244	3860,- 154,-	065275	3860,- 154,-	065305

	SNI		SNI - broušeno		Cr		Ms		TiN-C		TiN-B		TiN-K		
	cena	EAN	cena	EAN	cena	EAN	cena	EAN	cena	EAN	cena	EAN	cena	EAN	
	Kč		Kč		Kč		Kč		Kč		Kč		Kč		
klika / klika	€	2820,- 113,-	065404	2890,- 116,-	065435	3020,- 121,-	065466	3020,- 121,-	065619	3620,- 145,-	065497	3620,- 145,-	065527	3620,- 145,-	065558
madlo / klika R	€	3220,- 129,-	065411	3290,- 132,-	065442	3420,- 137,-	065473	3420,- 137,-	065626	4020,- 161,-	065503	4020,- 161,-	065534	4020,- 161,-	065565
madlo / klika L	€	3220,- 129,-	065428	3290,- 132,-	065459	3420,- 137,-	065480	3420,- 137,-	065633	4020,- 161,-	065510	4020,- 161,-	065541	4020,- 161,-	065572

	SNI		SNI - broušeno		Cr		Ms		TiN-C		TiN-B		TiN-K		
	cena	EAN	cena	EAN	cena	EAN	cena	EAN	cena	EAN	cena	EAN	cena	EAN	
	Kč		Kč		Kč		Kč		Kč		Kč		Kč		
cylindrické 47x47	€	690,- 28,-	000535	720,- 29,-	000542	790,- 32,-	000559	790,- 32,-	055191	890,- 36,-	000566	890,- 36,-	000573	890,- 36,-	000580
dozické 47x47	€	690,- 28,-	068429	720,- 29,-	068436	790,- 32,-	068443	790,- 32,-	068450	890,- 36,-	068467	890,- 36,-	068474	890,- 36,-	068481
zaslepovací 47x47	€	790,- 32,-	022421	820,- 33,-	022438	890,- 36,-	022445	890,- 36,-	055207	990,- 40,-	022452	990,- 40,-	022469	990,- 40,-	022476
WC Minimal na rozetách 47x47 *)	€	1190,- 48,-	066685	1250,- 50,-	066692	1290,- 52,-	066708	1290,- 52,-	066715	1790,- 72,-	066722	1790,- 72,-	066739	1790,- 72,-	066746
WC Maximal na rozetách 47x47 *)	€	1190,- 48,-	066753	1250,- 50,-	066760	1290,- 52,-	066777	1290,- 52,-	066784	1890,- 76,-	066791	1890,- 76,-	066807	1890,- 76,-	066814

*) WC mechanismus nemá systém stabilizace po 90°.

	SNI		SNI - broušeno		Cr		Ms		TiN-C		TiN-B		TiN-K		
	cena	EAN	cena	EAN	cena	EAN	cena	EAN	cena	EAN	cena	EAN	cena	EAN	
	Kč		Kč		Kč		Kč		Kč		Kč		Kč		
klika / klika	€	2860,- 114,-	065688	2920,- 117,-	065718	3060,- 122,-	065749	3060,- 122,-	065893	3660,- 146,-	065770	3660,- 146,-	065800	3660,- 146,-	065831
madlo / klika R	€	3260,- 130,-	065695	3320,- 133,-	065725	3460,- 138,-	065756	3460,- 138,-	065909	4160,- 166,-	065787	4160,- 166,-	065817	4160,- 166,-	065848
madlo / klika L	€	3260,- 130,-	065701	3320,- 133,-	065732	3460,- 138,-	065763	3460,- 138,-	065916	4160,- 166,-	065794	4160,- 166,-	065824	4160,- 166,-	065855



NRz nerez - broušeno



TIN-K titan černá mat

Klika 225 mm Lusy
k dveřním systémům HS portal

1900,- Kč
76,- EUR

Kč	materiál: nerezová ocel povrch: NRz nerez - broušeno	EUR
1900,-		76,-
1940,-		78,-
3800,-		152,-
3880,-		155,-



Klika 225 mm Entero
k dveřním systémům HS portal

2900,- Kč
116,- EUR

Kč	materiál: nerezová ocel povrch: NRz nerez - broušeno	EUR
2900,-		116,-
2940,-		118,-
5800,-		232,-
5880,-		235,-



Mušle venkovní

650,- Kč
26,- EUR

Kč	materiál: nerezová ocel povrch: NRz nerez - broušeno	EUR
650,-		26,-
690,-		28,-

NOVÉ

		NRz		TiN-K	
		cena	EAN	cena	EAN
jednostranná*	Kč e	ks 1900,- 76,-	064216	ks 2800,- 112,-	064254
jednostranná s cylindr. otvorem*	Kč e	ks 1940,- 78,-	064940	ks 2840,- 114,-	064957
oboustranná	Kč e	pár 3800,- 152,-	064223	pár 5600,- 224,-	064261
oboustranná s cylindr. otvorem	Kč e	pár 3880,- 155,-	064230	pár 5680,- 227,-	064278

* Při montáži bez venkovní mušle nutno upřesnit přesnou délku montážních šroubů a čtyřhranu.

		NRz		TiN-K	
		cena	EAN	cena	EAN
jednostranná*	Kč e	ks 2900,- 116,-	064247	ks 3800,- 152,-	064285
jednostranná s cylindr. otvorem*	Kč e	ks 2940,- 118,-	064964	ks 3840,- 154,-	064971
oboustranná	Kč e	pár 5800,- 232,-	064292	pár 7600,- 304,-	064339
oboustranná s cylindr. otvorem	Kč e	pár 5880,- 235,-	064308	pár 7680,- 307,-	064346

* Nutno upřesnit přesnou délku montážních šroubů a čtyřhranu.

		NRz		TiN-K	
		cena / ks	EAN	cena / ks	EAN
mušle venkovní	Kč e	650,- 26,-	064315	950,- 38,-	064353
mušle venk. s cylindr. otvorem	Kč e	690,- 28,-	064322	990,- 40,-	064360

Novinky 2016

Kování Mini pro hliníkové a ocelové dveře



Ms mosaz natural



TIN-K titan černá mat



Cr lesklý chrom

Mini-V

1690,- Kč
68,- EUR

KČ materiál: masivní mosaz povrch: SNI matný nikl **EUR**

1690,-  68,-

2290,-   92,-

2290,-   92,-

Mini-C

1590,- Kč
64,- EUR

1590,-  64,-

2190,-   88,-

2190,-   88,-

Mini-S

1590,- Kč
64,- EUR

1590,-  64,-

2190,-   88,-

2190,-   88,-

Mini-T

1590,- Kč
64,- EUR

1590,-  64,-

2190,-   88,-

2190,-   88,-

NOVÉ

		SNI		Cr		Ms		Ms-L		TiN-K	
		cena	EAN	cena	EAN	cena	EAN	cena	EAN	cena	EAN
		pár		pár		pár		pár		pár	
klika / klika	Kč e	1690,- 68,-	064988	1890,- 76,-	065015	1890,- 76,-	065077	1890,- 76,-	065107	2490,- 100,-	065046
madlo / klika R	Kč e	2290,- 92,-	064995	2490,- 100,-	065022	2490,- 100,-	065084	2490,- 100,-	065114	3090,- 124,-	065053
madlo / klika L	Kč e	2290,- 92,-	065008	2490,- 100,-	065039	2490,- 100,-	065091	2490,- 100,-	065121	3090,- 124,-	065060
klika / klika	Kč e	1590,- 64,-	065954	1790,- 72,-	065985	1790,- 72,-	066043	1790,- 72,-	066074	2390,- 96,-	066012
madlo / klika R	Kč e	2190,- 88,-	065961	2390,- 96,-	065992	2390,- 96,-	066050	2390,- 96,-	066081	2990,- 120,-	066029
madlo / klika L	Kč e	2190,- 88,-	065978	2390,- 96,-	066005	2390,- 96,-	066067	2390,- 96,-	066098	2990,- 120,-	066036
klika / klika	Kč e	1590,- 64,-	066104	1790,- 72,-	066135	1790,- 72,-	066197	1790,- 72,-	066227	2390,- 96,-	066166
madlo / klika R	Kč e	2190,- 88,-	066111	2390,- 96,-	066142	2390,- 96,-	066203	2390,- 96,-	066234	2990,- 120,-	066173
madlo / klika L	Kč e	2190,- 88,-	066128	2390,- 96,-	066159	2390,- 96,-	066210	2390,- 96,-	066241	2990,- 120,-	066180
klika / klika	Kč e	1590,- 64,-	066258	1790,- 72,-	066289	1790,- 72,-	066340	1790,- 72,-	066371	2390,- 96,-	066319
madlo / klika R	Kč e	2190,- 88,-	066265	2390,- 96,-	066296	2390,- 96,-	066357	2390,- 96,-	066388	2990,- 120,-	066326
madlo / klika L	Kč e	2190,- 88,-	066272	2390,- 96,-	066302	2390,- 96,-	066364	2390,- 96,-	066395	2990,- 120,-	066333



Cr - broušeno broušený chrom cylindrický



K matný černý



Magnetický zámek Double

280,- Kč
11,- EUR

KČ	povrch: Cr chrom broušeno	EUR
280,-		11,-
280,-		11,-
280,-		11,-

Seřiditelný protiplech magnet

192,- Kč
8,- EUR

KČ	povrch: Cr chrom broušeno	EUR
192,-		8,-

Protiplech Double standard magnet

110,- Kč
4,- EUR

KČ	povrch: Cr chrom broušeno	EUR
110,-		4,-

Protiplech Double Mini magnet

110,- Kč
4,- EUR

KČ	povrch: Cr chrom broušeno	EUR
110,-		4,-

NOVÉ

		Cr - broušeno		K černý matný	
		cena / ks	EAN	cena / ks	EAN
dozický	Kč €	280,- 11,-	068320	280,- 11,-	068351
cyklindrický	Kč €	280,- 11,-	068337	280,- 11,-	068368
WC	Kč €	280,- 11,-	068344	280,- 11,-	068375

Samostatně zamykatelná spodní závora, která se zamyká nezávisle na klíče klíčem/vložkou/WC mechanismem
Vrchní stříška se uzavírá pomocí magnetu, otevírá pomocí kliky.
U černého zámku je součástí balení černý klíč.

		Cr - broušeno		K černý matný	
		cena / ks	EAN	cena / ks	EAN
	Kč €	192,- 8,-	49192	192,- 8,-	49208

Seřiditelný protiplech lze použít pouze na bezfalcové dveře. Šířka protiplechu je 24 mm.

		Cr - broušeno		K černý matný	
		cena / ks	EAN	cena / ks	EAN
	Kč €	110,- 4,-	068382	110,- 4,-	068399

Šířka protiplechu 19 mm, otočením protiplechu možnost seřízení ± 1 mm.

		Cr - broušeno		K černý matný	
		cena / ks	EAN	cena / ks	EAN
	Kč €	110,- 4,-	068405	110,- 4,-	068412

Šířka protiplechu 14 mm, otočením protiplechu možnost seřízení ± 1 mm.

Dveřní kliky NEREZ [12 – 21]



Dveřní kliky DESIGN 2000, 2004 [22 – 33]



Dveřní kliky DESIGN 2006 [34 – 37]



Dveřní kliky DESIGN 2009 [38 – 43]



Dveřní kliky DESIGN 2011 řada MINI [44 – 47]



Dveřní kliky DESIGN 2012 ploché rozety [48 – 53]



Dveřní kliky DESIGN 2012 zapuštěné rozety [54 – 57]



Dveřní kliky a kování DESIGN 2013 řada MINIMAL/MAXIMAL [58 – 71]



Štítové kování NEREZ [72 – 77]



Štítové kování DESIGN 2000, 2004 [78 – 87]



Bezpečnostní štítové kování [88 – 93]



Bezpečnostní madla Entero [94 – 99]



Bezpečnostní rozety [100 – 107]



Madla dlouhá [108 – 115]



Okenní kliky 3 a 4 polohové [116 – 123]



Okenní kliky 225, 250 mm / HS Portály na posuvná okna a stěny [124 – 129]



Kování pro hliníkové a ocelové dveře, kování na branky [130 – 141]



Mušle na posuvné dveře [142 – 149]



Mušle Minimal / Maximal na skleněné posuvné dveře [150 – 153]



Kliky a zámky na skleněné dveře [154 – 163]



Panty na skleněné dveře [164 – 167]



Nerezové kliky, zámky a panty na skleněné dveře [168 – 173]



Madla a koule na skleněné a dřevěné dveře [174 – 179]



Posuvný systém MINIMA pro dřevěné a skleněné dveře [180 – 187]



Magnetické zámky [188 – 191]



Bezpečnostní vložky EVVA [192 – 199]



Hranaté panty na dřevěné dveře [200 – 203]



Dveřní zarážky [204 – 209]



Číslice domovní a orientační [210 – 213]



Montážní PROFI šablona [214 – 215]



Příslušenství a komponenty [216 – 219]



Kované kování [220 – 221]



Dveřní kliky NEREZ

Dveřní kliky DESIGN 2000, 2004

Dveřní kliky DESIGN 2006

Dveřní kliky DESIGN 2009

Dveřní kliky DESIGN 2011 řada MINI

Dveřní kliky DESIGN 2012 ploché rozety

Dveřní kliky DESIGN 2012 zapuštěné rozety

Dveřní kliky a kování DESIGN 2013 řada MINIMAL/MAXIMAL

Štitové kování NEREZ

Štitové kování DESIGN 2000, 2004

Bezpečnostní štitové kování

Bezpečnostní madla Entero

Bezpečnostní rozety

Madla dlouhá

Okenní kliky 3 a 4 polohové

Okenní kliky 225, 250 mm / HS Portaly na posuvná okna a stěny

Kování pro hliníkové a ocelové dveře, kování na branky

Mušle na posuvné dveře

Mušle Minimal / Maximal na skleněné posuvné dveře

Kliky a zámky na skleněné dveře

Panty na skleněné dveře

Nerezové kliky, zámky a panty na skleněné dveře

Madla a koule na skleněné a dřevěné dveře

Posuvný systém MINIMA pro dřevěné a skleněné dveře

Magnetické zámky

Bezpečnostní vložky EVVA

Hranaté panty na dřevěné dveře

Dveřní zarážky

Číslice domovní a orientační

Montážní PROFI šablona

Příslušenství a komponenty

Kované kování

Dveřní kliky NEREZ

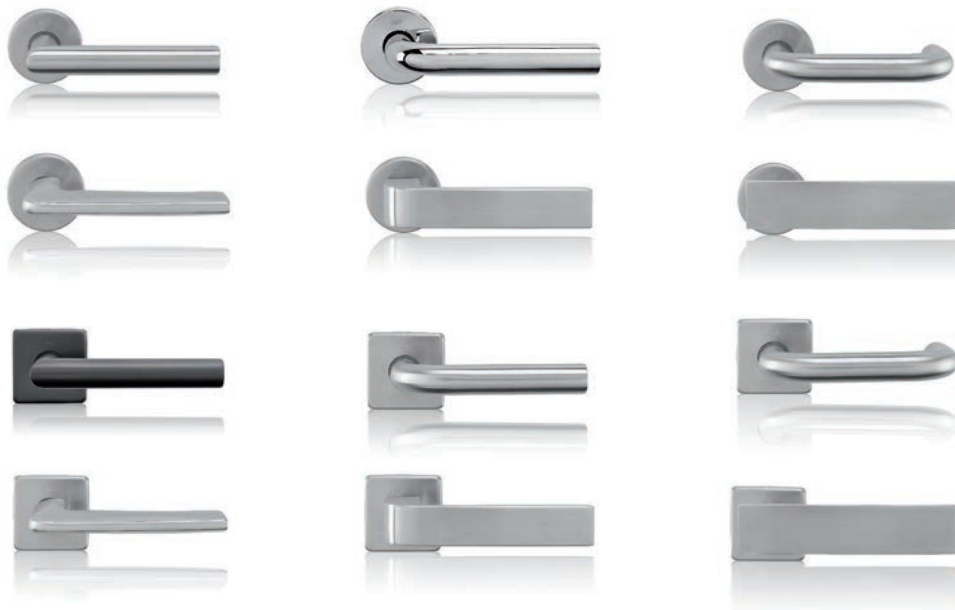

Dveřní kliky DESIGN 2000



Dveřní kliky DESIGN 2004





Dveřní kliky DESIGN 2006

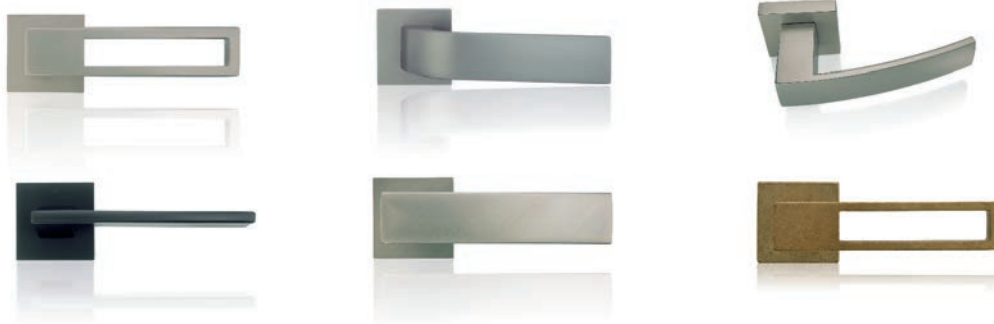

Dveřní kliky DESIGN 2011



Dveřní kliky DESIGN 2012 zapuštěné rozety



Dveřní kliky DESIGN 2013 řada MINIMAL



Dveřní kliky DESIGN 2009



Dveřní kliky DESIGN 2012 ploché rozety



Dveřní kliky DESIGN 2013 řada MAXIMAL



reddot design award
winner 2013
mezinárodní prestižní ocenění za design

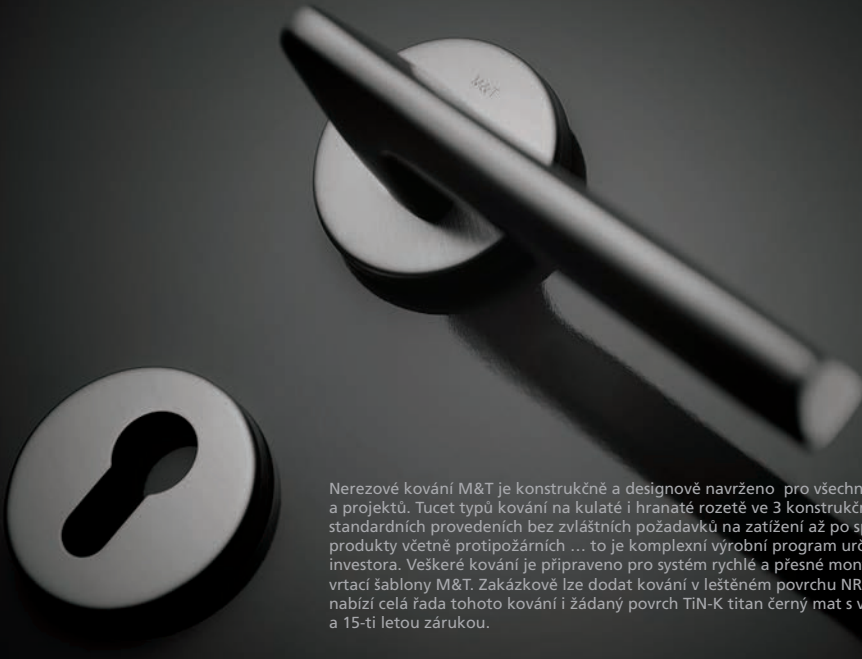

Nerezové kování M&T je konstrukčně a designově navrženo pro všechny typy staveb a projektů. Tucet typů kování na kulaté i hranaté rozetě ve 3 konstrukčních variantách od standardních provedeníh bez zvláštních požadavků na zatížení až po speciální projektové produkty včetně protipožárních ... to je komplexní výrobní program určený pro každého investora. Veškeré kování je připraveno pro systém rychlé a přesné montáže pomocí PROFÍ vrtací šablony M&T. Zakázkově lze dodat kování v leštěném povrchu NRz-L. Nadstandardně nabízí celá řada tohoto kování i žádaný povrch TiN-K titan černý mat s vysokou odolností a 15-ti letou zárukou.

Ochranná známka – registrovaná značka **ENTERO®**

Chráněné průmyslové vzory klik

**MORGAN
TECHNO
ENTERO
SENZA
PROMO
NOVA**

Celý projekt - jeden design

Dveřní kliky NEREZ
[12 – 21]



Nerezové kliky, zámky a panty
na skleněné dveře [168 – 173]



Mušle na posuvné dveře
[142 – 149]



Okenní kliky 3 a 4 polohové
[116 – 123]



Štítové kování NEREZ
[72 – 77]



Madla dlouhá
[108 – 115]



Kování pro hliníkové a ocelové dveře,
kování na branky [130 – 141]



Bezpečnostní rozety
[100 – 107]



Madla a koule na skleněné
a dřevěné dveře [174 – 179]



Dveřní kliky NEREZ

Materiál: nerezová ocel ANSI 304















Povrchy: NRz nerez - broušeno, TiN-K titan černý mat

LUSY NRz nerez ocel broušeno

MORGAN TiN-K titan černý mat



-    Klika/klika + rozety kulaté dozické
-    Klika/klika + rozety kulaté cylindrické
-    Klika/klika + rozety kulaté WC
-    Koule/klika R + rozety kulaté cylindrické
-    Koule/klika L + rozety kulaté cylindrické

-    Klika/klika + rozety čtvercové dozické
-    Klika/klika + rozety čtvercové cylindrické
-    Klika/klika + rozety čtvercové WC
-    Madlo/klika R + rozety čtvercové cylindrické
-    Madlo/klika L + rozety čtvercové cylindrické



dozické cylindrické WC in WC ex zaslepovací
rozety Ø 52 mm



dozické cylindrické WC in WC ex zaslepovací
rozety 52x52 mm

konstrukční varianty, materiálové provedení

koule Maty



koule Maty vyosená

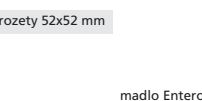

madlo Entero

Economy

- kování s vratnou pružinou
- sada vč. spodních rozet
- sešroubování pouzdry proti sobě
- plastové podrozety
- vrtání PROFÍ šablonou M&T vrtákem Ø 6,4 mm
- animace montáže na www.kliky-mt.cz/montaze-kovani
- kategorie použití - třída 3
- záruka 5 let, titan 15 let
- montáž pro tloušťku dveří 38 - 126 mm
- v balení montážní materiál pro tl. dveří 38 - 45 mm

Zatřídění kování podle normy EN 1906:2012, ČSN EN 1906 16 5776

Prohlášení o shodě na www.kliky-mt.cz/certifikaty

Economy **36-0030B**

- 3** Kategorie použití .. vysoká frekvence používání veřejnosti nebo jinými uživateli s malou motivací o pečlivé používání a kde je vysoká pravděpodobnost nesprávného použití, např. dveře u veřejných kanceláří
- 6** Životnost .. střední frekvence používání: 100 000 cyklů
- Hmotnost dveří .. (bez klasifikace)
- 0** Požární odolnost .. (není požadována odolnost)
- 0** Ochrana .. normální použití
- 3** Odolnost proti korozi .. vysoká odolnost
- 0** Bezpečnost .. odolnost není definována
- B** Typ ovládní .. kování s vratnou pružinou

Objekt

- kování s vratnou pružinou
- sada vč. spodních rozet s pouzdry
- sešroubování pouzdry proti sobě
- kovové podrozety u kliky
- zajišťovací gel proti uvolnění šroubů
- vrtání PROFÍ šablonou M&T vrtákem Ø 6,4 mm
- kategorie použití - třída 3
- záruka 5 let, titan 15 let
- montáž pro tloušťku dveří 38 - 126 mm
- v balení montážní materiál pro tl. dveří 38 - 45 mm

Objekt **36-0031B**

- 3** Kategorie použití .. vysoká frekvence používání veřejnosti nebo jinými uživateli s malou motivací o pečlivé používání a kde je vysoká pravděpodobnost nesprávného použití, např. dveře u veřejných kanceláří
- 6** Životnost .. střední frekvence používání: 100 000 cyklů
- Hmotnost dveří .. (bez klasifikace)
- 0** Požární odolnost .. (není požadována odolnost)
- 0** Ochrana .. normální použití
- 3** Odolnost proti korozi .. vysoká odolnost
- 1** Bezpečnost .. mírná odolnost proti vloupání
- B** Typ ovládní .. kování s vratnou pružinou

Projekt tř. 4

- kování s vratnou pružinou
- sada vč. spodních rozet s pouzdry
- sešroubování pouzdry proti sobě
- kovové podrozety u kliky
- celonerezové provedení vč. krčku
- nerezový čtyřhran
- nerezový červík
- zajišťovací gel
- vrtání PROFÍ šablonou M&T vrtákem Ø 6,4 mm
- záruka 7 let, titan 15 let
- montáž pro tloušťku dveří 38 - 126 mm
- v balení montážní materiál pro tl. dveří 38 - 45 mm

Projekt tř. 4 **47-D1141B**

- 4** Kategorie použití .. vysoká frekvence používání na dveřích, které jsou předmětem častého hrubého používání, např. fotbalové stadiony, kárárna, veřejné toalety, atd.
- 7** Životnost .. vysoká frekvence používání: 200 000 cyklů
- Hmotnost dveří .. (bez klasifikace)
- D1** Požární odolnost .. pro použití na kouřotěsných a požárně odolných dveřích s požadavky na speciální střed v klíče/knoflíku, zkoušených s 200000 cykly na zkušebních dveřích.
- 1** Ochrana .. použití v situacích vyžadujících ochranu
- 4** Odolnost proti korozi .. velmi vysoká odolnost
- 1** Bezpečnost .. mírná odolnost proti vloupání
- B** Typ ovládní .. kování s vratnou pružinou



NRz nerez - broušeno

Lusy

390,- Kč
16,- EUR



NRz-L nerez - leštěno

Deny

390,- Kč
16,- EUR



Meclis

490,- Kč
20,- EUR



Morgan

490,- Kč
20,- EUR



Jameson

590,- Kč
24,- EUR



TiN-K titan černý mat

Nova

790,- Kč
32,- EUR

Economy nerez

materiál: nerezová ocel
povrch: NRz nerez - broušeno

KČ			EUR
390,-			16,-
390,-			16,-
690,-			28,-
890,-			36,-
890,-			36,-
390,-			16,-
390,-			16,-
690,-			28,-
890,-			36,-
890,-			36,-
490,-			20,-
490,-			20,-
790,-			32,-
990,-			40,-
990,-			40,-
490,-			20,-
490,-			20,-
790,-			32,-
990,-			40,-
990,-			40,-
590,-			24,-
590,-			24,-
890,-			36,-
1090,-			44,-
1090,-			44,-
790,-			32,-
790,-			32,-
1090,-			44,-
1290,-			52,-
1290,-			52,-

Provedení paníkové pro zámky s děleným čtyřhranem s příplatkem 100,- Kč bez další slevy k ceně cylindrického provedení. Dělený čtyřhran se objednává zvlášť a je třeba specifikovat přesnou délku čtyřhranu.

CENA

		Economy nerez		Economy nerez		Objekt nerez		Objekt titan		Projekt tř. 4, (i protipožární)		Projekt tř. 4, (i protipožární)	
		NRz		NRz-L		NRz		TiN-K		NRz		TiN-K	
		cena / pár	EAN	cena / pár	EAN	cena / pár	EAN	cena / pár	EAN	cena / pár	EAN	cena / pár	EAN
dozické	Kč €	390,- 16,-	79861	690,- 28,-	030976	590,- 24,-	39100	790,- 32,-	013290	790,- 32,-	013344	1490,- 60,-	013399
cylinrické	Kč €	390,- 16,-	79878	690,- 28,-	030983	590,- 24,-	39117	790,- 32,-	013306	790,- 32,-	013351	1490,- 60,-	013405
WC	Kč €	690,- 28,-	79885	1050,- 42,-	030990	890,- 36,-	39124	1290,- 52,-	013313	1090,- 44,-	013368	1890,- 76,-	013412
koule / klika R	Kč €	890,- 36,-	79892	1190,- 48,-	031003	1090,- 44,-	013276	1890,- 76,-	013320	1290,- 52,-	013375	2090,- 84,-	013429
koule / klika L	Kč €	890,- 36,-	79908	1190,- 48,-	031010	1090,- 44,-	013283	1890,- 76,-	013337	1290,- 52,-	013382	2090,- 84,-	013436
dozické	Kč €	390,- 16,-	79960	690,- 28,-	031027	590,- 24,-	013245	1290,- 52,-	013467	790,- 32,-	013511	1490,- 60,-	013566
cylinrické	Kč €	390,- 16,-	79977	690,- 28,-	031034	590,- 24,-	013252	1290,- 52,-	013474	790,- 32,-	013528	1490,- 60,-	013573
WC	Kč €	690,- 28,-	79984	1050,- 42,-	031041	890,- 36,-	013269	1690,- 68,-	013481	1090,- 44,-	013535	1890,- 76,-	013580
koule / klika R	Kč €	890,- 36,-	79991	1190,- 48,-	031058	1090,- 44,-	013443	1890,- 76,-	013498	1290,- 52,-	013542	2090,- 84,-	013597
koule / klika L	Kč €	890,- 36,-	80003	1190,- 48,-	031065	1090,- 44,-	013450	1890,- 76,-	013504	1290,- 52,-	013559	2090,- 84,-	013603
dozické	Kč €	490,- 20,-	012545	790,- 32,-	031072	690,- 28,-	013610	1390,- 56,-	013665	890,- 36,-	013719	1590,- 64,-	013764
cylinrické	Kč €	490,- 20,-	012552	790,- 32,-	031089	690,- 28,-	013627	1390,- 56,-	013672	890,- 36,-	013726	1590,- 64,-	013771
WC	Kč €	790,- 32,-	012569	1150,- 46,-	031096	990,- 40,-	013634	1790,- 72,-	013689	1190,- 48,-	013733	1990,- 80,-	013788
koule / klika R	Kč €	990,- 40,-	012576	1290,- 52,-	031102	1190,- 48,-	013641	1990,- 80,-	013696	1390,- 56,-	013740	2190,- 88,-	013795
koule / klika L	Kč €	990,- 40,-	012583	1290,- 52,-	031119	1190,- 48,-	013658	1990,- 80,-	013702	1390,- 56,-	013757	2190,- 88,-	013801
dozické	Kč €	490,- 20,-	79915	790,- 32,-	031126	690,- 28,-	013818	890,- 36,-	013863	890,- 36,-	013917	1590,- 64,-	013962
cylinrické	Kč €	490,- 20,-	79922	790,- 32,-	031133	690,- 28,-	013825	890,- 36,-	013870	890,- 36,-	013924	1590,- 64,-	013979
WC	Kč €	790,- 32,-	79939	1150,- 46,-	031140	990,- 40,-	013832	1390,- 56,-	013887	1190,- 48,-	013931	1990,- 80,-	013986
koule / klika R	Kč €	990,- 40,-	79946	1290,- 52,-	031157	1190,- 48,-	013849	1990,- 80,-	013894	1390,- 56,-	013948	2190,- 88,-	013993
koule / klika L	Kč €	990,- 40,-	79953	1290,- 52,-	031164	1190,- 48,-	013856	1990,- 80,-	013900	1390,- 56,-	013955	2190,- 88,-	014006
dozické	Kč €	590,- 24,-	012590	890,- 36,-	031171	790,- 32,-	014013	990,- 40,-	014068	990,- 40,-	014112	1690,- 68,-	014167
cylinrické	Kč €	590,- 24,-	012606	890,- 36,-	031188	790,- 32,-	014020	990,- 40,-	014075	990,- 40,-	014129	1690,- 68,-	014174
WC	Kč €	890,- 36,-	012613	1250,- 50,-	031195	1090,- 44,-	014037	1490,- 60,-	014082	1290,- 52,-	014136	2090,- 84,-	014181
koule / klika R	Kč €	1090,- 44,-	012620	1390,- 56,-	031201	1290,- 52,-	014044	2090,- 84,-	014099	1490,- 60,-	014143	2290,- 92,-	014198
koule / klika L	Kč €	1090,- 44,-	012637	1390,- 56,-	031218	1290,- 52,-	014051	2090,- 84,-	014105	1490,- 60,-	014150	2290,- 92,-	014204
dozické	Kč €	790,- 32,-	012644	1090,- 44,-	031225	990,- 40,-	014211	1690,- 68,-	014266	1190,- 48,-	014310	1890,- 76,-	014365
cylinrické	Kč €	790,- 32,-	012651	1090,- 44,-	031232	990,- 40,-	014228	1690,- 68,-	014273	1190,- 48,-	014327	1890,- 76,-	014372
WC	Kč €	1090,- 44,-	012668	1450,- 58,-	031249	1290,- 52,-	014235	2090,- 84,-	014280	1490,- 60,-	014334	2290,- 92,-	014389
koule / klika R	Kč €	1290,- 52,-	012675	1590,- 64,-	031256	1490,- 60,-	014242	2290,- 92,-	014297	1690,- 68,-	014341	2490,- 100,-	014396
koule / klika L	Kč €	1290,- 52,-	012682	1590,- 64,-	031263	1490,- 60,-	014259	2290,- 92,-	014303	1690,- 68,-	014358	2490,- 100,-	014402

U kombinace koule / klika dodáváme standardně kouli Maty pevnou - neotočnou. Na základě požadavku kouli Maty vyosenou pevnou - neotočnou s příplatkem 100,- Kč z Maloobchodního ceníku. V balení je standardně montážní materiál pro tl. dveří 38 - 45 mm. Pro větší tloušťky dveří je potřeba specifikovat jiný montážní materiál viz. Příslušenství a komponenty str. 217. U řady kování Objekt a Projekt tř. 4 jsou spodní rozety standardně s pouzdry pro rychlou a přesnou montáž.



NRz nerez - broušeno



Senza

790,- Kč
32,- EUR

Promo

890,- Kč
36,- EUR

Entero

1090,- Kč
44,- EUR

Kvadra

890,- Kč
36,- EUR

Techno

790,- Kč
32,- EUR

Cesan

690,- Kč
28,- EUR

Economy nerez

materiál: nerezová ocel
povrch: NRz nerez - broušeno

KČ **EUR**

790,-				32,-
790,-				32,-
1090,-				44,-
1290,-				52,-
1290,-				52,-

890,-				36,-
890,-				36,-
1190,-				48,-
1390,-				56,-
1390,-				56,-

Objekt nerez				
1090,-				44,-
1090,-				44,-
1390,-				56,-
1590,-				64,-
1590,-				64,-

890,-				36,-
890,-				36,-
1190,-				48,-
1390,-				56,-
1390,-				56,-

790,-				32,-
790,-				32,-
1090,-				44,-
1290,-				52,-
1290,-				52,-

690,-				28,-
690,-				28,-
990,-				40,-
1190,-				48,-
1190,-				48,-
190,-				8,-

Provedení paníkové pro zámky s děleným čtyřhranem s příplatkem 100,- Kč bez další slevy k ceně cylindrického provedení. Dělený čtyřhran se objednává zvlášť a je třeba specifikovat přesnou délku čtyřhranu.

		Economy nerez		Economy nerez		Objekt nerez		Objekt titan		Projekt tř. 4, (i protipožární)		Projekt tř. 4, (i protipožární)	
		NRz	NRz-L	NRz	TiN-K	NRz	TiN-K	NRz	TiN-K	NRz	TiN-K	NRz	TiN-K
		cena / pár	EAN	cena / pár	EAN	cena / pár	EAN	cena / pár	EAN	cena / pár	EAN	cena / pár	EAN
dozické	Kč e	790,- 32,-	012699	1090,- 44,-	031270	990,- 40,-	014419			1190,- 48,-	014518		
cylinrické	Kč e	790,- 32,-	012705	1090,- 44,-	031287	990,- 40,-	014426			1190,- 48,-	014525		
WC	Kč e	1090,- 44,-	012712	1450,- 58,-	031294	1290,- 52,-	014433			1490,- 60,-	014532		
koule / klika R	Kč e	1290,- 52,-	012729	1590,- 64,-	031300	1490,- 60,-	014440			1690,- 68,-	014549		
koule / klika L	Kč e	1290,- 52,-	012736	1590,- 64,-	031317	1490,- 60,-	014457			1690,- 68,-	014556		
dozické	Kč e	890,- 36,-	012743	1190,- 48,-	031324	1090,- 44,-	014617			1290,- 52,-	014716		
cylinrické	Kč e	890,- 36,-	012750	1190,- 48,-	031331	1090,- 44,-	014624			1290,- 52,-	014723		
WC	Kč e	1190,- 48,-	012767	1550,- 62,-	031348	1390,- 56,-	014631			1590,- 64,-	014730		
koule / klika R	Kč e	1390,- 56,-	012774	1690,- 68,-	031355	1590,- 64,-	014648			1790,- 72,-	014747		
koule / klika L	Kč e	1390,- 56,-	012781	1690,- 68,-	031362	1590,- 64,-	014655			1790,- 72,-	014754		
dozické	Kč e					1090,- 44,-	79816	1790,- 72,-	014815	1290,- 52,-	014860	1990,- 80,-	014914
cylinrické	Kč e					1090,- 44,-	79823	1790,- 72,-	014822	1290,- 52,-	014877	1990,- 80,-	014921
WC	Kč e					1390,- 56,-	79830	2190,- 88,-	014839	1590,- 64,-	014884	2390,- 96,-	014938
koule / klika R	Kč e					1590,- 64,-	79847	2390,- 96,-	014846	1790,- 72,-	014891	2590,- 104,-	014945
koule / klika L	Kč e					1590,- 64,-	79854	2390,- 96,-	014853	1790,- 72,-	014907	2590,- 104,-	014952
dozické	Kč e	890,- 36,-	012798	1190,- 48,-	031379	1090,- 44,-	014969	1790,- 72,-	015010	1290,- 52,-	015065	1990,- 80,-	015119
cylinrické	Kč e	890,- 36,-	012804	1190,- 48,-	031386	1090,- 44,-	014976	1790,- 72,-	015027	1290,- 52,-	015072	1990,- 80,-	015126
WC	Kč e	1190,- 48,-	012811	1550,- 62,-	031393	1390,- 56,-	014983	2190,- 88,-	015034	1590,- 64,-	015089	2390,- 96,-	015133
koule / klika R	Kč e	1390,- 56,-	012828	1690,- 68,-	031409	1590,- 64,-	014990	2390,- 96,-	015041	1790,- 72,-	015096	2590,- 104,-	015140
koule / klika L	Kč e	1390,- 56,-	012835	1690,- 68,-	031416	1590,- 64,-	015003	2390,- 96,-	015058	1790,- 72,-	015102	2590,- 104,-	015157
dozické	Kč e	790,- 32,-	012842	1090,- 44,-	031423	990,- 40,-	015164			1190,- 48,-	015263		
cylinrické	Kč e	790,- 32,-	012859	1090,- 44,-	031430	990,- 40,-	015171			1190,- 48,-	015270		
WC	Kč e	1090,- 44,-	012866	1450,- 58,-	031447	1290,- 52,-	015188			1490,- 60,-	015287		
koule / klika R	Kč e	1290,- 52,-	012873	1590,- 64,-	031454	1490,- 60,-	015195			1690,- 68,-	015294		
koule / klika L	Kč e	1290,- 52,-	012880	1590,- 64,-	031461	1490,- 60,-	015201			1690,- 68,-	015300		
dozické	Kč e	690,- 28,-	023398	990,- 40,-	031478	890,- 36,-	023442	1590,- 64,-	023497	1090,- 44,-	023541	1790,- 72,-	023596
cylinrické	Kč e	690,- 28,-	023404	990,- 40,-	031485	890,- 36,-	023459	1590,- 64,-	023503	1090,- 44,-	023558	1790,- 72,-	023602
WC	Kč e	990,- 40,-	023411	1350,- 54,-	031492	1190,- 48,-	023466	1990,- 80,-	023510	1390,- 56,-	023565	2190,- 88,-	023619
koule / klika R	Kč e	1190,- 48,-	023428	1490,- 60,-	031508	1390,- 56,-	023473	2190,- 88,-	023527	1590,- 64,-	023572	2390,- 96,-	023626
koule / klika L	Kč e	1190,- 48,-	023435	1490,- 60,-	031515	1390,- 56,-	023480	2190,- 88,-	023534	1590,- 64,-	023589	2390,- 96,-	023633
rozeta zaslepovací	Kč e	190,- 8,-	024135	240,- 10,-	031522			390,- 16,-	024142	Veškeré ceny v ceníku jsou bez DPH.			



TIN-K titan černý mat



NRz nerez - broušeno



Economy nerez

materiál: nerezová ocel
povrch: NRz nerez - broušeno

KČ EUR

Lusy

490,-				20,-
490,-				20,-
850,-				34,-
1090,-				44,-
1090,-				44,-

490,- Kč
20,- EUR

Deny

490,-				20,-
490,-				20,-
850,-				34,-
1090,-				44,-
1090,-				44,-

490,- Kč
20,- EUR

Meclis

690,-				28,-
690,-				28,-
1050,-				42,-
1290,-				52,-
1290,-				52,-

690,- Kč
28,- EUR

Morgan

690,-				28,-
690,-				28,-
1050,-				42,-
1290,-				52,-
1290,-				52,-

690,- Kč
28,- EUR

Jameson

790,-				32,-
790,-				32,-
1150,-				46,-
1390,-				56,-
1390,-				56,-

790,- Kč
32,- EUR

Nova

990,-				40,-
990,-				40,-
1350,-				54,-
1590,-				64,-
1590,-				64,-

990,- Kč
40,- EUR

Provedení panikové pro zámky s děleným čtyřhranem s příplatkem 100,- Kč bez další slevy k ceně cylindrického provedení. Dělený čtyřhran se objednává zvlášť a je třeba specifikovat přesnou délku čtyřhranu.

CENA

		Economy nerez		Economy nerez		Objekt nerez		Objekt titan		Projekt tř. 4, (i protipožární)		Projekt tř. 4, (i protipožární)	
		NRz		NRz-L		NRz		TiN-K		NRz		TiN-K	
		cena / pár	EAN	cena / pár	EAN	cena / pár	EAN	cena / pár	EAN	cena / pár	EAN	cena / pár	EAN
dozické	Kč €	490,- 20,-	79663	790,- 32,-	031539	690,- 28,-	39131	890,- 36,-	015386	890,- 36,-	015430	1590,- 64,-	015485
cylinrické	Kč €	490,- 20,-	79670	790,- 32,-	031546	690,- 28,-	39148	890,- 36,-	015393	890,- 36,-	015447	1590,- 64,-	015492
WC	Kč €	850,- 34,-	79687	1210,- 49,-	031553	1050,- 42,-	39155	1490,- 60,-	015409	1250,- 50,-	015454	2050,- 82,-	015508
madlo / klika R	Kč €	1090,- 44,-	79694	1390,- 56,-	031560	1290,- 52,-	015362	2090,- 84,-	015416	1490,- 60,-	015461	2290,- 92,-	015515
madlo / klika L	Kč €	1090,- 44,-	79700	1390,- 56,-	031577	1290,- 52,-	015379	2090,- 84,-	015423	1490,- 60,-	015478	2290,- 92,-	015522
dozické	Kč €	490,- 20,-	79762	790,- 32,-	031584	690,- 28,-	015539	1390,- 56,-	015584	890,- 36,-	015638	1590,- 64,-	015683
cylinrické	Kč €	490,- 20,-	79779	790,- 32,-	031591	690,- 28,-	015546	1390,- 56,-	015591	890,- 36,-	015645	1590,- 64,-	015690
WC	Kč €	850,- 34,-	79786	1210,- 49,-	031607	1050,- 42,-	015553	1850,- 74,-	015607	1250,- 50,-	015652	2050,- 82,-	015706
madlo / klika R	Kč €	1090,- 44,-	79793	1390,- 56,-	031614	1290,- 52,-	015560	2090,- 84,-	015614	1490,- 60,-	015669	2290,- 92,-	015713
madlo / klika L	Kč €	1090,- 44,-	79809	1390,- 56,-	031621	1290,- 52,-	015577	2090,- 84,-	015621	1490,- 60,-	015676	2290,- 92,-	015720
dozické	Kč €	690,- 28,-	012897	990,- 40,-	031638	890,- 36,-	015737	1590,- 64,-	015782	1090,- 44,-	015836	1790,- 72,-	015881
cylinrické	Kč €	690,- 28,-	012903	990,- 40,-	031645	890,- 36,-	015744	1590,- 64,-	015799	1090,- 44,-	015843	1790,- 72,-	015898
WC	Kč €	1050,- 42,-	012910	1410,- 57,-	031652	1250,- 50,-	015751	2050,- 82,-	015805	1450,- 58,-	015850	2250,- 90,-	015904
madlo / klika R	Kč €	1290,- 52,-	012927	1590,- 64,-	031669	1490,- 60,-	015768	2290,- 92,-	015812	1690,- 68,-	015867	2490,- 100,-	015911
madlo / klika L	Kč €	1290,- 52,-	012934	1590,- 64,-	031676	1490,- 60,-	015775	2290,- 92,-	015829	1690,- 68,-	015874	2490,- 100,-	015928
dozické	Kč €	690,- 28,-	79717	990,- 40,-	031683	890,- 36,-	39162	990,- 40,-	015959	1090,- 44,-	016000	1790,- 72,-	016055
cylinrické	Kč €	690,- 28,-	79724	990,- 40,-	031690	890,- 36,-	39179	990,- 40,-	015966	1090,- 44,-	016017	1790,- 72,-	016062
WC	Kč €	1050,- 42,-	79731	1410,- 57,-	031706	1250,- 50,-	39186	1590,- 64,-	015973	1450,- 58,-	016024	2250,- 90,-	016079
madlo / klika R	Kč €	1290,- 52,-	79748	1590,- 64,-	031713	1490,- 60,-	015935	2290,- 92,-	015980	1690,- 68,-	016031	2490,- 100,-	016086
madlo / klika L	Kč €	1290,- 52,-	79755	1590,- 64,-	031720	1490,- 60,-	015942	2290,- 92,-	015997	1690,- 68,-	016048	2490,- 100,-	016093
dozické	Kč €	790,- 32,-	012941	1090,- 44,-	031737	990,- 40,-	016109	1090,- 44,-	016154	1190,- 48,-	016208	1890,- 76,-	016253
cylinrické	Kč €	790,- 32,-	012958	1090,- 44,-	031744	990,- 40,-	016116	1090,- 44,-	016161	1190,- 48,-	016215	1890,- 76,-	016260
WC	Kč €	1150,- 46,-	012965	1510,- 61,-	031751	1350,- 54,-	016123	1690,- 68,-	016178	1550,- 62,-	016222	2350,- 94,-	016277
madlo / klika R	Kč €	1390,- 56,-	012972	1690,- 68,-	031768	1590,- 64,-	016130	2390,- 96,-	016185	1790,- 72,-	016239	2590,- 104,-	016284
madlo / klika L	Kč €	1390,- 56,-	012989	1690,- 68,-	031775	1590,- 64,-	016147	2390,- 96,-	016192	1790,- 72,-	016246	2590,- 104,-	016291
dozické	Kč €	990,- 40,-	012996	1290,- 52,-	031782	1190,- 48,-	016307	1890,- 76,-	016352	1390,- 56,-	016406	2090,- 84,-	016451
cylinrické	Kč €	990,- 40,-	013009	1290,- 52,-	031799	1190,- 48,-	016314	1890,- 76,-	016369	1390,- 56,-	016413	2090,- 84,-	016468
WC	Kč €	1350,- 54,-	013016	1710,- 69,-	031805	1550,- 62,-	016321	2350,- 94,-	016376	1750,- 70,-	016420	2550,- 102,-	016475
madlo / klika R	Kč €	1590,- 64,-	013023	1890,- 76,-	031812	1790,- 72,-	016338	2590,- 104,-	016383	1990,- 80,-	016437	2790,- 112,-	016482
madlo / klika L	Kč €	1590,- 64,-	013030	1890,- 76,-	031829	1790,- 72,-	016345	2590,- 104,-	016390	1990,- 80,-	016444	2790,- 112,-	016499

U kombinace madlo / klika dodáváme standardně madlo Entero pevné - neotočné.

V balení je standardně montážní materiál pro tl. dveří 38 - 45 mm. Pro větší tloušťky dveří je potřeba specifikovat jiný montážní materiál viz. Příslušenství a komponenty str. 217.

U řady kování Objekt a Projekt tř. 4 jsou spodní rozety standardně s pouzdry pro rychlou a přesnou montáž.

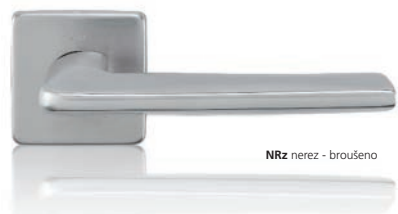

NRz nerez - broušeno

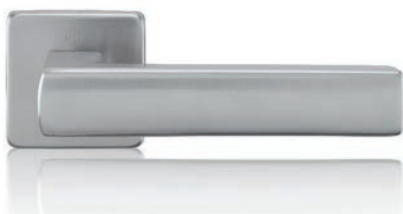
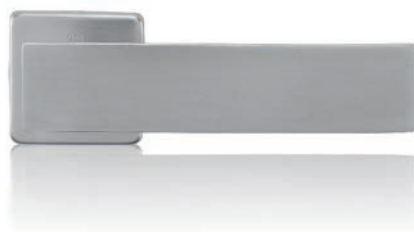

Senza

890,- Kč
36,- EUR

Promo

990,- Kč
40,- EUR

Entero

1190,- Kč
48,- EUR

Kvadra

990,- Kč
40,- EUR

Techno

990,- Kč
40,- EUR

Cesan

890,- Kč
36,- EUR

Economy nerez

materiál: nerezová ocel
povrch: NRz nerez - broušeno

KČ		EUR
890,-		36,-
890,-		36,-
1250,-		50,-
1490,-		60,-
1490,-		60,-
990,-		40,-
990,-		40,-
1350,-		54,-
1590,-		64,-
1590,-		64,-
1190,-		48,-
1190,-		48,-
1550,-		62,-
1790,-		72,-
1790,-		72,-
990,-		40,-
990,-		40,-
1350,-		54,-
1590,-		64,-
1590,-		64,-
990,-		40,-
990,-		40,-
1350,-		54,-
1590,-		64,-
1590,-		64,-
890,-		36,-
890,-		36,-
1250,-		50,-
1490,-		60,-
1490,-		60,-
245,-		10,-

Provedení paníkové pro zámky s děleným čtyřhranem s příplatkem 100,- Kč bez další slevy k ceně cylindrického provedení. Dělený čtyřhran se objednává zvlášť a je třeba specifikovat přesnou délku čtyřhranu.

	Economy nerez		Economy nerez		Objekt nerez		Objekt titan		Projekt tř. 4, (i protipožární)		Projekt tř. 4, (i protipožární)		
	NRz		NRz-L		NRz		TiN-K		NRz		TiN-K		
	cena / pár	EAN	cena / pár	EAN	cena / pár	EAN	cena / pár	EAN	cena / pár	EAN	cena / pár	EAN	
dozické	Kč e	890,- 36,-	013047	1190,- 48,-	031836	1090,- 44,-	016505			1290,- 52,-	016604		
cylinrické	Kč e	890,- 36,-	013054	1190,- 48,-	031843	1090,- 44,-	016512			1290,- 52,-	016611		
WC	Kč e	1250,- 50,-	013061	1610,- 65,-	031850	1450,- 58,-	016529			1650,- 66,-	016628		
madlo / klika R	Kč e	1490,- 60,-	013078	1790,- 72,-	031867	1690,- 68,-	016536			1890,- 76,-	016635		
madlo / klika L	Kč e	1490,- 60,-	013085	1790,- 72,-	031874	1690,- 68,-	016543			1890,- 76,-	016642		
dozické	Kč e	990,- 40,-	013092	1290,- 52,-	031881	1190,- 48,-	016703			1390,- 56,-	016802		
cylinrické	Kč e	990,- 40,-	013108	1290,- 52,-	031898	1190,- 48,-	016710			1390,- 56,-	016819		
WC	Kč e	1350,- 54,-	013115	1710,- 69,-	031904	1550,- 62,-	016727			1750,- 70,-	016826		
madlo / klika R	Kč e	1590,- 64,-	013122	1890,- 76,-	031911	1790,- 72,-	016734			1990,- 80,-	016833		
madlo / klika L	Kč e	1590,- 64,-	013139	1890,- 76,-	031928	1790,- 72,-	016741			1990,- 80,-	016840		
dozické	Kč e					1190,- 48,-	79618	1890,- 76,-	016901	1390,- 56,-	016956	2090,- 84,-	017007
cylinrické	Kč e					1190,- 48,-	79625	1890,- 76,-	016918	1390,- 56,-	016963	2090,- 84,-	017014
WC	Kč e					1550,- 62,-	79632	2350,- 94,-	016925	1750,- 70,-	016970	2550,- 102,-	017021
madlo / klika R	Kč e					1790,- 72,-	79649	2590,- 104,-	016932	1990,- 80,-	016987	2790,- 112,-	017038
madlo / klika L	Kč e					1790,- 72,-	79656	2590,- 104,-	016949	1990,- 80,-	016994	2790,- 112,-	017045
dozické	Kč e	990,- 40,-	013146	1290,- 52,-	031935	1190,- 48,-	017052	1890,- 76,-	017106	1390,- 56,-	017151	2090,- 84,-	017205
cylinrické	Kč e	990,- 40,-	013153	1290,- 52,-	031942	1190,- 48,-	017069	1890,- 76,-	017113	1390,- 56,-	017168	2090,- 84,-	017212
WC	Kč e	1350,- 54,-	013160	1710,- 69,-	031959	1550,- 62,-	017076	2350,- 94,-	017120	1750,- 70,-	017175	2550,- 102,-	017229
madlo / klika R	Kč e	1590,- 64,-	013177	1890,- 76,-	031966	1790,- 72,-	017083	2590,- 104,-	017137	1990,- 80,-	017182	2790,- 112,-	017236
madlo / klika L	Kč e	1590,- 64,-	013184	1890,- 76,-	031973	1790,- 72,-	017090	2590,- 104,-	017144	1990,- 80,-	017199	2790,- 112,-	017243
dozické	Kč e	990,- 40,-	013191	1290,- 52,-	031980	1190,- 48,-	017250			1390,- 56,-	017359		
cylinrické	Kč e	990,- 40,-	013207	1290,- 52,-	031997	1190,- 48,-	017267			1390,- 56,-	017366		
WC	Kč e	1350,- 54,-	013214	1710,- 69,-	032000	1550,- 62,-	017274			1750,- 70,-	017373		
madlo / klika R	Kč e	1590,- 64,-	013221	1890,- 76,-	032017	1790,- 72,-	017281			1990,- 80,-	017380		
madlo / klika L	Kč e	1590,- 64,-	013238	1890,- 76,-	032024	1790,- 72,-	017298			1990,- 80,-	017397		
dozické	Kč e	890,- 36,-	023640	1190,- 48,-	032031	1090,- 44,-	023695	1790,- 72,-	023749	1290,- 52,-	023794	1990,- 80,-	023848
cylinrické	Kč e	890,- 36,-	023657	1190,- 48,-	032048	1090,- 44,-	023701	1790,- 72,-	023756	1290,- 52,-	023800	1990,- 80,-	023855
WC	Kč e	1250,- 50,-	023664	1610,- 65,-	032055	1450,- 58,-	023718	2250,- 90,-	023763	1650,- 66,-	023817	2450,- 98,-	023862
madlo / klika R	Kč e	1490,- 60,-	023671	1790,- 72,-	032062	1690,- 68,-	023725	2490,- 100,-	023770	1890,- 76,-	023824	2690,- 108,-	023879
madlo / klika L	Kč e	1490,- 60,-	023688	1790,- 72,-	032079	1690,- 68,-	023732	2490,- 100,-	023787	1890,- 76,-	023831	2690,- 108,-	023886
rozeta zaslepovací	Kč e	245,- 10,-	024159	295,- 12,-	032086			490,- 20,-	024166				

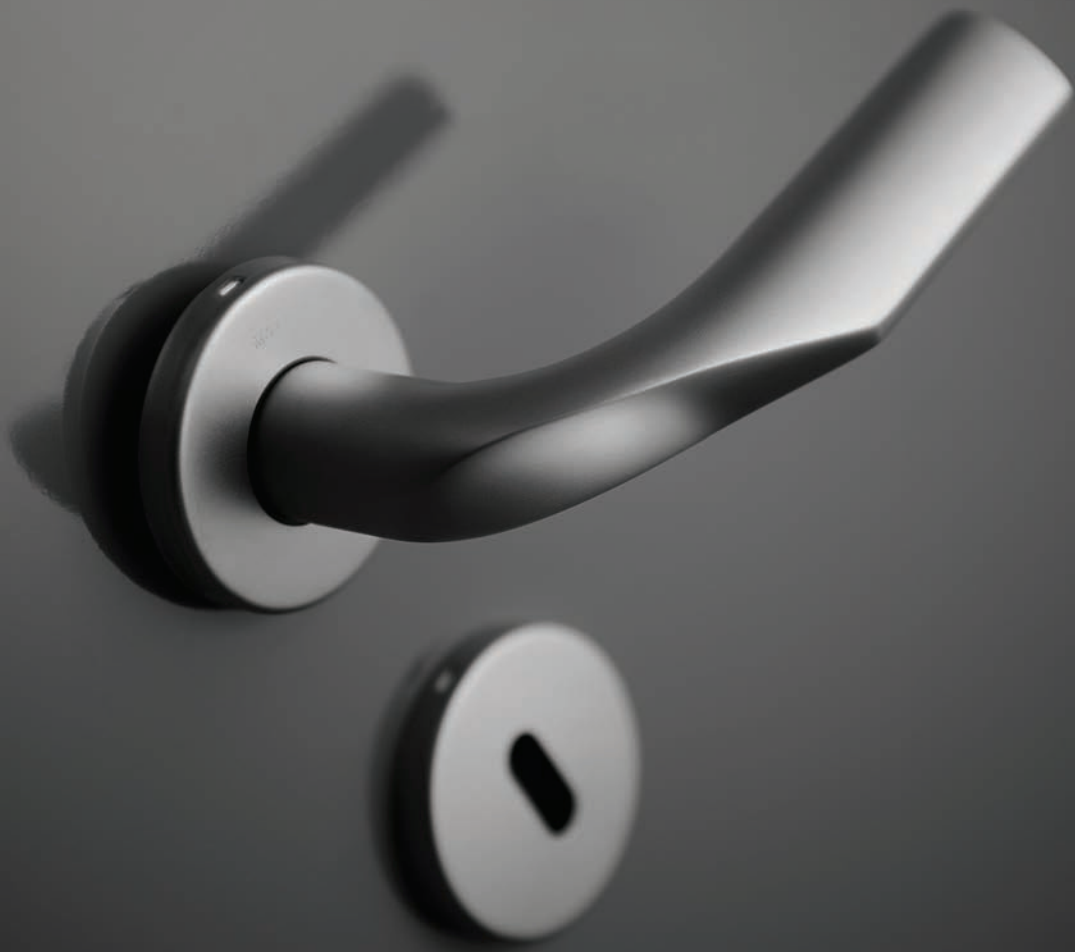

Celý projekt - jeden design

Dveřní kliky DESIGN 2000, 2004
[22 – 33]



Kování pro hliníkové a ocelové dveře,
kování na branky [130 – 141]



Kliky a zámky na skleněné dveře
[154 – 163]



Panty na skleněné dveře
[164 – 167]



Madla a koule na skleněné
a dřevěné dveře [174 – 179]



Mušle na posuvné
dveře [142 – 149]



Hrnaté panty na dřevěné
dveře [200 – 203]



Bezpečnostní rozety
[100 – 107]



Okenní kliky
3 a 4 položové
[116 – 123]



Bezpečnostní vložky EWA
[192 – 199]



Bezpečnostní madla
Entero [94 – 99]



Madla dlouhá
[108 – 115]



Dveřní kliky DESIGN 2000, 2004

Materiál: masivní mosaz

Povrchy: SNI, Cr, SNI - broušeno, TiN-C, TiN-K, Ms, Ms-L, Cr-K, zakázkově TiN-S, TiN-A
více info na www.kliky-mt.cz/manufaktura/barvy-povrchy

Kování vyráběné od r. 2000 na kulatých rozetách a od r. 2004 na čtvercových rozetách, kdy se jednalo o první kolekci klik na hranatých rozetách v Evropě. Lídrem celé kolekce je klika Entero, která už více jak 10 let patří k nejoblíbenějším klikám v nabídce M&T díky svému tvaru, dokonalé ergonomii a jednoduché, ale zároveň kvalitní montáži. Tento typ konstrukce a montáže je velkou předností celé kolekce klik DESIGN 2000 a 2004.

SOGUT SNI matný nikl



ENTERO SNI-broušeno matný nikl broušeno

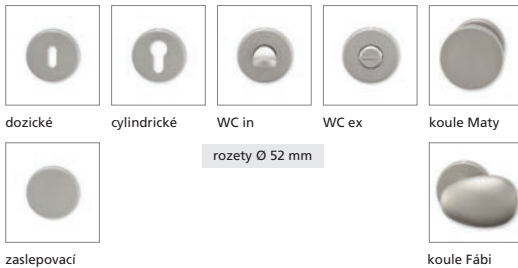
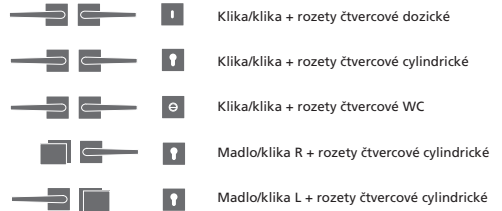

konstrukční varianty, materiálové provedení

- kování s vratnou pružinou
- sada vč. spodních rozet
- sešroubování pouzdrů proti sobě
- rukojeti vyrobeny z masivní mosazi
- zajišťovací gel proti uvolnění šroubů
- vrtání PROFÍ šablonou M&T vrtákem Ø 6,4 mm
- animace montáže na www.kliky-mt.cz/montaze-kovani
- montáž pro tloušťky dveří 38 – 126 mm
- v balení standardně montážní materiál pro tl. dveří 38 - 45 mm
- záruka 3 roky, titany 15 let



3 garance 15 garance

Ochranná známka – registrovaná značka

ENTERO®



Chráněné průmyslové vzory klik



ENTERO
BURAK
MIA
SOGUT



SNI matný nikl



TIN-K titan černý mat



Cr lesklý chrom



SNI matný nikl



Ms mosaz natural

NOVÉ



SNI matný nikl

KČ materiál: masivní mosaz povrch: SNI matný nikl EUR

Cesan

890,- Kč
36,- EUR

890,-		1	36,-
890,-		1	36,-
1350,-		6	54,-
1410,-		1	57,-
1410,-		1	57,-

Garanti

920,- Kč
37,- EUR

920,-		1	37,-
920,-		1	37,-
1380,-		6	56,-
1440,-		1	58,-
1440,-		1	58,-

Burak

960,- Kč
39,- EUR

960,-		1	39,-
960,-		1	39,-
1420,-		6	57,-
1490,-		1	60,-
1490,-		1	60,-

Fábi

1060,- Kč
43,- EUR

1060,-		1	43,-
1060,-		1	43,-
1520,-		6	61,-
1590,-		1	64,-
1590,-		1	64,-

Andy

1060,- Kč
43,- EUR

1060,-		1	43,-
1060,-		1	43,-
1520,-		6	61,-
1590,-		1	64,-
1590,-		1	64,-

Mondeo

1280,- Kč
52,- EUR

1280,-		1	52,-
1280,-		1	52,-
1730,-		6	70,-
1800,-		1	72,-
1800,-		1	72,-

	SNI		Cr		Ms		Cr-K		TiN-C		TiN-K	
	cena pár	EAN	cena pár	EAN	cena pár	EAN	cena pár	EAN	cena pár	EAN	cena pár	EAN
dozické Kč €	890,- 36,-	20252	1090,- 44,-	20610	1090,- 44,-	050356	1250,- 50,-	050455	1690,- 68,-	21105	1690,- 68,-	20344
cylinrické Kč €	890,- 36,-	20269	1090,- 44,-	20627	1090,- 44,-	050363	1250,- 50,-	050462	1690,- 68,-	21112	1690,- 68,-	20351
WC Kč €	1350,- 54,-	20276	1550,- 62,-	20634	1550,- 62,-	050370	1890,- 76,-	050479	2250,- 90,-	21099	2250,- 90,-	20368
koule / klika R Kč €	1410,- 57,-	20900	1610,- 65,-	20924	1610,- 65,-	050387	1980,- 80,-	050486	2310,- 93,-	20962	2310,- 93,-	20986
koule / klika L Kč €	1410,- 57,-	20917	1610,- 65,-	20931	1610,- 65,-	050394	1980,- 80,-	050493	2310,- 93,-	20979	2310,- 93,-	20993
dozické Kč €	920,- 37,-	20375	1120,- 45,-	20764	1120,- 45,-	050509	1290,- 52,-	050608	1720,- 69,-	21129	1720,- 69,-	20467
cylinrické Kč €	920,- 37,-	20382	1120,- 45,-	20771	1120,- 45,-	050516	1290,- 52,-	050615	1720,- 69,-	21136	1720,- 69,-	20474
WC Kč €	1380,- 56,-	20399	1580,- 64,-	20788	1580,- 64,-	050523	1940,- 78,-	050622	2280,- 92,-	20429	2280,- 92,-	20481
koule / klika R Kč €	1440,- 58,-	20801	1640,- 66,-	20825	1640,- 66,-	050530	2020,- 81,-	050639	2340,- 94,-	20863	2340,- 94,-	20887
koule / klika L Kč €	1440,- 58,-	20818	1640,- 66,-	20832	1640,- 66,-	050547	2020,- 81,-	050646	2340,- 94,-	20870	2340,- 94,-	20894
dozické Kč €	960,- 39,-	20498	1160,- 47,-	20641	1160,- 47,-	050653	1350,- 54,-	050752	1760,- 71,-	21303	1760,- 71,-	20580
cylinrické Kč €	960,- 39,-	20504	1160,- 47,-	20658	1160,- 47,-	050660	1350,- 54,-	050769	1760,- 71,-	21310	1760,- 71,-	20597
WC Kč €	1420,- 57,-	20511	1620,- 65,-	20665	1620,- 65,-	050677	1990,- 80,-	050776	2320,- 93,-	21327	2320,- 93,-	20603
koule / klika R Kč €	1490,- 60,-	23307	1690,- 68,-	23321	1690,- 68,-	050684	2090,- 84,-	050783	2390,- 96,-	23369	2390,- 96,-	23383
koule / klika L Kč €	1490,- 60,-	23314	1690,- 68,-	23338	1690,- 68,-	050691	2090,- 84,-	050790	2390,- 96,-	23376	2390,- 96,-	23390
dozické Kč €	1060,- 43,-	23840	1260,- 51,-	23871	1260,- 51,-	050806	1490,- 60,-	050905	1860,- 75,-	23932	1860,- 75,-	23963
cylinrické Kč €	1060,- 43,-	23857	1260,- 51,-	23888	1260,- 51,-	050813	1490,- 60,-	050912	1860,- 75,-	23949	1860,- 75,-	23970
WC Kč €	1520,- 61,-	23864	1720,- 69,-	23895	1720,- 69,-	050820	2130,- 86,-	050929	2420,- 97,-	23956	2420,- 97,-	23987
koule / klika R Kč €	1590,- 64,-	32255	1790,- 72,-	32279	1790,- 72,-	050837	2230,- 90,-	050936	2490,- 100,-	32316	2490,- 100,-	32330
koule / klika L Kč €	1590,- 64,-	32262	1790,- 72,-	32286	1790,- 72,-	050844	2230,- 90,-	050943	2490,- 100,-	32323	2490,- 100,-	32347
dozické Kč €	1060,- 43,-	60005	1260,- 51,-	60050	1260,- 51,-	050950	1490,- 60,-	051056	1860,- 75,-	60159	1860,- 75,-	60203
cylinrické Kč €	1060,- 43,-	60012	1260,- 51,-	60067	1260,- 51,-	050967	1490,- 60,-	051063	1860,- 75,-	60166	1860,- 75,-	60210
WC Kč €	1520,- 61,-	60029	1720,- 69,-	60074	1720,- 69,-	050974	2130,- 86,-	051070	2420,- 97,-	60173	2420,- 97,-	60227
koule / klika R Kč €	1590,- 64,-	60036	1790,- 72,-	60081	1790,- 72,-	050981	2230,- 90,-	051087	2490,- 100,-	60180	2490,- 100,-	60234
koule / klika L Kč €	1590,- 64,-	60043	1790,- 72,-	60098	1790,- 72,-	050998	2230,- 90,-	051094	2490,- 100,-	60197	2490,- 100,-	60241
dozické Kč €	1280,- 52,-	60302	1480,- 60,-	60357	1480,- 60,-	051100	1800,- 72,-	051209	2080,- 84,-	60456	2080,- 84,-	60500
cylinrické Kč €	1280,- 52,-	60319	1480,- 60,-	60364	1480,- 60,-	051117	1800,- 72,-	051216	2080,- 84,-	60463	2080,- 84,-	60517
WC Kč €	1730,- 70,-	60326	1930,- 78,-	60371	1930,- 78,-	051124	2430,- 98,-	051223	2630,- 106,-	60470	2630,- 106,-	60524
koule / klika R Kč €	1800,- 72,-	60333	2000,- 80,-	60388	2000,- 80,-	051131	2520,- 101,-	051230	2700,- 108,-	60487	2700,- 108,-	60531
koule / klika L Kč €	1800,- 72,-	60340	2000,- 80,-	60395	2000,- 80,-	051148	2520,- 101,-	051247	2700,- 108,-	60494	2700,- 108,-	60548

U kombinace koule / klika dodáváme standardně kouli Fábí pevnou - neotočnou. Na základě požadavku kouli Maty pevnou - neotočnou. Lze dodat kouli Fábí otočnou s funkcí kliky. V balení je standardně montážní materiál pro tl. dveří 38 - 45 mm. Pro větší tloušťky dveří je potřeba specifikovat jiný montážní materiál viz. Příslušenství a komponenty str. 217.



SNI matný nikel

Kemer

1170,- Kč
47,- EUR

KČ materiál: masivní mosaz povrch: SNI matný nikel **EUR**

1170,-		1	47,-
1170,-		1	47,-
1620,-		0	65,-
1700,-		1	68,-
1700,-		1	68,-



Cr lesklý chrom

Deny

960,- Kč
39,- EUR

960,-		1	39,-
960,-		1	39,-
1430,-		0	58,-
1490,-		1	60,-
1490,-		1	60,-



TIN-C titan chrom mat

Lusy

960,- Kč
39,- EUR

960,-		1	39,-
960,-		1	39,-
1430,-		0	58,-
1490,-		1	60,-
1490,-		1	60,-



SNI matný nikel

Maty

1280,- Kč
52,- EUR

1280,-		1	52,-
1280,-		1	52,-
1740,-		0	70,-
1800,-		1	72,-
1800,-		1	72,-

	SNi		Cr		Ms		Cr-K		TiN-C		TiN-K	
	cena pár	EAN	cena pár	EAN	cena pár	EAN	cena pár	EAN	cena pár	EAN	cena pár	EAN
dozické Kč €	1170,- 47,-	21808	1370,- 55,-	20733	1370,- 55,-	051254	1640,- 66,-	051353	1970,- 79,-	21860	1970,- 79,-	21891
cyklindrické Kč €	1170,- 47,-	21815	1370,- 55,-	20740	1370,- 55,-	051261	1640,- 66,-	051360	1970,- 79,-	21877	1970,- 79,-	21907
WC Kč €	1620,- 65,-	21822	1820,- 73,-	20757	1820,- 73,-	051278	2270,- 91,-	051377	2520,- 101,-	21921	2520,- 101,-	21914
koule / klika R Kč €	1700,- 68,-	23406	1900,- 76,-	23420	1900,- 76,-	051285	2380,- 96,-	051384	2600,- 104,-	23468	2600,- 104,-	23482
koule / klika L Kč €	1700,- 68,-	23413	1900,- 76,-	23437	1900,- 76,-	051292	2380,- 96,-	051391	2600,- 104,-	23475	2600,- 104,-	23499
dozické Kč €	960,- 39,-	23062	1160,- 47,-	23093	1160,- 47,-	051407	1350,- 54,-	051506	1760,- 71,-	32651	1760,- 71,-	32705
cyklindrické Kč €	960,- 39,-	23079	1160,- 47,-	23109	1160,- 47,-	051414	1350,- 54,-	051513	1760,- 71,-	32668	1760,- 71,-	32712
WC Kč €	1430,- 58,-	23086	1630,- 66,-	23116	1630,- 66,-	051421	2010,- 81,-	051520	2330,- 94,-	32675	2330,- 94,-	32729
koule / klika R Kč €	1490,- 60,-	23642	1690,- 68,-	23666	1690,- 68,-	051438	2090,- 84,-	051537	2390,- 96,-	32682	2390,- 96,-	32736
koule / klika L Kč €	1490,- 60,-	23659	1690,- 68,-	23673	1690,- 68,-	051445	2090,- 84,-	051544	2390,- 96,-	32699	2390,- 96,-	32743
dozické Kč €	960,- 39,-	23178	1160,- 47,-	23246	1160,- 47,-	051551	1350,- 54,-	051650	1760,- 71,-	32552	1760,- 71,-	25905
cyklindrické Kč €	960,- 39,-	23185	1160,- 47,-	23253	1160,- 47,-	051568	1350,- 54,-	051667	1760,- 71,-	32569	1760,- 71,-	25912
WC Kč €	1430,- 58,-	23192	1630,- 66,-	23260	1630,- 66,-	051575	2010,- 81,-	051674	2330,- 94,-	32576	2330,- 94,-	25929
koule / klika R Kč €	1490,- 60,-	23604	1690,- 68,-	23628	1690,- 68,-	051582	2090,- 84,-	051681	2390,- 96,-	32583	2390,- 96,-	25936
koule / klika L Kč €	1490,- 60,-	23611	1690,- 68,-	23635	1690,- 68,-	051599	2090,- 84,-	051698	2390,- 96,-	32590	2390,- 96,-	25943
dozické Kč €	1280,- 52,-	20016	1480,- 60,-	20061	1480,- 60,-	051704	1800,- 72,-	051803	2080,- 84,-	20160	2080,- 84,-	20214
cyklindrické Kč €	1280,- 52,-	20023	1480,- 60,-	20078	1480,- 60,-	051711	1800,- 72,-	051810	2080,- 84,-	20177	2080,- 84,-	20221
WC Kč €	1740,- 70,-	20030	1940,- 78,-	20085	1940,- 78,-	051728	2440,- 98,-	051827	2640,- 106,-	20184	2640,- 106,-	20238
koule / klika R Kč €	1800,- 72,-	20047	2000,- 80,-	20092	2000,- 80,-	051735	2520,- 101,-	051834	2700,- 108,-	20191	2700,- 108,-	20245
koule / klika L Kč €	1800,- 72,-	20054	2000,- 80,-	20108	2000,- 80,-	051742	2520,- 101,-	051841	2700,- 108,-	20207	2700,- 108,-	20306

V balení je standardně montážní materiál pro tl. dveří 38 - 45 mm. Pro větší tloušťky dveří je potřeba specifikovat jiný montážní materiál viz. Příslušenství a komponenty str. 217.



TIN-K titan černý mat



SNI matný nikl



980,- Kč
40,- EUR



1430,- Kč
58,- EUR

KČ materiál: masivní mosaz povrch: SNI matný nikl EUR

Mia

960,-				39,-
960,-				39,-
1430,-				58,-
1490,-				60,-
1490,-				60,-

Sogut

1130,-				46,-
1130,-				46,-
1600,-				64,-
1670,-				67,-
1670,-				67,-

Meclis

980,-				40,-
980,-				40,-
1450,-				58,-
1510,-				61,-
1510,-				61,-

Cherez

1430,-				58,-
1430,-				58,-
1990,-				80,-
2140,-				86,-
2140,-				86,-
290,-				12,-

		SNi		Cr		Ms		Cr-K		TiN-C		TiN-K	
		cena pár	EAN	cena pár	EAN	cena pár	EAN	cena pár	EAN	cena pár	EAN	cena pár	EAN
dozické	Kč €	960,- 39,-	23703	1160,- 47,-	23758	1160,- 47,-	051858	1350,- 54,-	051957	1760,- 71,-	25806	1760,- 71,-	25851
cyldrické	Kč €	960,- 39,-	23710	1160,- 47,-	23765	1160,- 47,-	051865	1350,- 54,-	051964	1760,- 71,-	25813	1760,- 71,-	25868
WC	Kč €	1430,- 58,-	23727	1630,- 66,-	23772	1630,- 66,-	051872	2010,- 81,-	051971	2330,- 94,-	25820	2330,- 94,-	25875
koule / klika R	Kč €	1490,- 60,-	23734	1690,- 68,-	23789	1690,- 68,-	051889	2090,- 84,-	051988	2390,- 96,-	25837	2390,- 96,-	25882
koule / klika L	Kč €	1490,- 60,-	23741	1690,- 68,-	23796	1690,- 68,-	051896	2090,- 84,-	051995	2390,- 96,-	25844	2390,- 96,-	25899
dozické	Kč €	1130,- 46,-	21501	1330,- 54,-	32156	1330,- 54,-	052008	1590,- 64,-	052107	1930,- 78,-	32200	1930,- 78,-	21587
cyldrické	Kč €	1130,- 46,-	21518	1330,- 54,-	32163	1330,- 54,-	052015	1590,- 64,-	052114	1930,- 78,-	32217	1930,- 78,-	21594
WC	Kč €	1600,- 64,-	21525	1800,- 72,-	32170	1800,- 72,-	052022	2240,- 90,-	052121	2500,- 100,-	32224	2500,- 100,-	21600
koule / klika R	Kč €	1670,- 67,-	23505	1870,- 75,-	32187	1870,- 75,-	052039	2340,- 94,-	052138	2570,- 103,-	32231	2570,- 103,-	23543
koule / klika L	Kč €	1670,- 67,-	23512	1870,- 75,-	32194	1870,- 75,-	052046	2340,- 94,-	052145	2570,- 103,-	32248	2570,- 103,-	23550
dozické	Kč €	980,- 40,-	21709	1080,- 44,-	21730	1080,- 44,-	052152	1240,- 50,-	052251	1880,- 76,-	32408	1880,- 76,-	32453
cyldrické	Kč €	980,- 40,-	21716	1080,- 44,-	21747	1080,- 44,-	052169	1240,- 50,-	052268	1880,- 76,-	32415	1880,- 76,-	32460
WC	Kč €	1450,- 58,-	21723	1650,- 66,-	21754	1650,- 66,-	052176	2030,- 82,-	052275	2450,- 98,-	32422	2450,- 98,-	32477
koule / klika R	Kč €	1510,- 61,-	23802	1710,- 69,-	23826	1710,- 69,-	052183	2120,- 85,-	052282	2510,- 101,-	32439	2510,- 101,-	32484
koule / klika L	Kč €	1510,- 61,-	23819	1710,- 69,-	23833	1710,- 69,-	052190	2120,- 85,-	052299	2510,- 101,-	32446	2510,- 101,-	32491
dozické	Kč €	1430,- 58,-	66007	1630,- 66,-	66052	1630,- 66,-	052305	2010,- 81,-	052428	2230,- 90,-	66151	2230,- 90,-	66205
cyldrické	Kč €	1430,- 58,-	66014	1630,- 66,-	66069	1630,- 66,-	052312	2010,- 81,-	052435	2230,- 90,-	66168	2230,- 90,-	66212
WC	Kč €	1990,- 80,-	66021	2190,- 88,-	66076	2190,- 88,-	052329	2790,- 112,-	052442	2890,- 116,-	66175	2890,- 116,-	66229
koule / klika R	Kč €	2140,- 86,-	66038	2340,- 94,-	66083	2340,- 94,-	052336	3000,- 120,-	052459	3040,- 122,-	66182	3040,- 122,-	66236
koule / klika L	Kč €	2140,- 86,-	66045	2340,- 94,-	66090	2340,- 94,-	052343	3000,- 120,-	052466	3040,- 122,-	66199	3040,- 122,-	66243
rozeta zaslepovací	Kč €	190,- 8,-	63990	240,- 10,-	64003	340,- 14,-	052350	270,- 11,-	052473	390,- 16,-	64027	390,- 16,-	64034

V balení je standardně montážní materiál pro tl. dveří 38 - 45 mm. Pro větší tloušťky dveří je potřeba specifikovat jiný montážní materiál viz. Příslušenství a komponenty str. 217.



NOVÉ

Ms mosaz natural



SNi matný nikl



Entero madlo
s funkcí klika/klika

2150,- Kč
86,- EUR

SNi - broušeno

Entero

1850,- Kč
74,- EUR

SNi - broušeno

Lara

1640,- Kč
66,- EUR

SNi - broušeno



Sogut

1510,- Kč
61,- EUR



TIN-C titan chrom mat

Garanti

1120,- Kč
45,- EUR

KČ	materiál: masivní mosaz povrch: SNi matný nikl			EUR
2150,-				86,-
2150,-				86,-
2690,-				108,-
2840,-				114,-
2840,-				114,-
1850,-				74,-
1850,-				74,-
2390,-				96,-
2540,-				102,-
2540,-				102,-
1640,-				66,-
1640,-				66,-
2190,-				88,-
2340,-				94,-
2340,-				94,-
1510,-				61,-
1510,-				61,-
2060,-				83,-
2210,-				89,-
2210,-				89,-
1120,-				45,-
1120,-				45,-
1690,-				68,-
1840,-				74,-
1840,-				74,-

		SNI		Cr		Ms		Cr-K		TiN-C		TiN-K	
		cena	EAN	cena	EAN	cena	EAN	cena	EAN	cena	EAN	cena	EAN
dozické	Kč €	2150,- 86,-	68483	2350,- 94,-	68537	2350,- 94,-	052480	3010,- 121,-	052589	2950,- 118,-	68636	2950,- 118,-	68681
cyldrické	Kč €	2150,- 86,-	68490	2350,- 94,-	68544	2350,- 94,-	052497	3010,- 121,-	052596	2950,- 118,-	68643	2950,- 118,-	68698
WC	Kč €	2690,- 108,-	68506	2890,- 116,-	68551	2890,- 116,-	052503	3770,- 151,-	052602	3590,- 144,-	68650	3590,- 144,-	68704
pevné / otočné R	Kč €	2840,- 114,-	68513	3040,- 122,-	68568	3040,- 122,-	052510	3980,- 160,-	052619	3740,- 150,-	68667	3740,- 150,-	68711
pevné / otočné L	Kč €	2840,- 114,-	68520	3040,- 122,-	68575	3040,- 122,-	052527	3980,- 160,-	052626	3740,- 150,-	68674	3740,- 150,-	68728
dozické	Kč €	1850,- 74,-	66304	2050,- 82,-	66359	2050,- 82,-	052633	2590,- 104,-	052732	2650,- 106,-	66458	2650,- 106,-	66502
cyldrické	Kč €	1850,- 74,-	66311	2050,- 82,-	66366	2050,- 82,-	052640	2590,- 104,-	052749	2650,- 106,-	66465	2650,- 106,-	66519
WC	Kč €	2390,- 96,-	66328	2590,- 104,-	66373	2590,- 104,-	052657	3350,- 134,-	052756	3290,- 132,-	66472	3290,- 132,-	66526
madlo / klika R	Kč €	2540,- 102,-	66335	2740,- 110,-	66380	2740,- 110,-	052664	3560,- 143,-	052763	3440,- 138,-	66489	3440,- 138,-	66533
madlo / klika L	Kč €	2540,- 102,-	66342	2740,- 110,-	66397	2740,- 110,-	052671	3560,- 143,-	052770	3440,- 138,-	66496	3440,- 138,-	66540
dozické	Kč €	1640,- 66,-	66601	1840,- 74,-	66656	1840,- 74,-	052787	2300,- 92,-	052886	2440,- 98,-	66755	2440,- 98,-	66809
cyldrické	Kč €	1640,- 66,-	66618	1840,- 74,-	66663	1840,- 74,-	052794	2300,- 92,-	052893	2440,- 98,-	66762	2440,- 98,-	66816
WC	Kč €	2190,- 88,-	66625	2390,- 96,-	66670	2390,- 96,-	052800	3070,- 123,-	052909	3090,- 124,-	66779	3090,- 124,-	66823
madlo / klika R	Kč €	2340,- 94,-	66632	2540,- 102,-	66687	2540,- 102,-	052817	3280,- 132,-	052916	3240,- 130,-	66786	3240,- 130,-	66830
madlo / klika L	Kč €	2340,- 94,-	66649	2540,- 102,-	66694	2540,- 102,-	052824	3280,- 132,-	052923	3240,- 130,-	66793	3240,- 130,-	66847
dozické	Kč €	1510,- 61,-	67820	1710,- 69,-	67875	1710,- 69,-	052930	2120,- 85,-	053036	2310,- 93,-	67974	2310,- 93,-	68025
cyldrické	Kč €	1510,- 61,-	67837	1710,- 69,-	67882	1710,- 69,-	052947	2120,- 85,-	053043	2310,- 93,-	67981	2310,- 93,-	68032
WC	Kč €	2060,- 83,-	67844	2260,- 91,-	67899	2260,- 91,-	052954	2890,- 116,-	053050	2960,- 119,-	67998	2960,- 119,-	68049
madlo / klika R	Kč €	2210,- 89,-	67851	2410,- 97,-	67905	2410,- 97,-	052961	3100,- 124,-	053067	3110,- 125,-	68001	3110,- 125,-	68056
madlo / klika L	Kč €	2210,- 89,-	67868	2410,- 97,-	67912	2410,- 97,-	052978	3100,- 124,-	053074	3110,- 125,-	68018	3110,- 125,-	68063
dozické	Kč €	1120,- 45,-	66922	1320,- 53,-	66977	1320,- 53,-	053081	1570,- 63,-	053180	1920,- 77,-	67073	1920,- 77,-	67127
cyldrické	Kč €	1120,- 45,-	66939	1320,- 53,-	66984	1320,- 53,-	053098	1570,- 63,-	053197	1920,- 77,-	67080	1920,- 77,-	67134
WC	Kč €	1690,- 68,-	66946	1890,- 76,-	66991	1890,- 76,-	053104	2370,- 95,-	053203	2590,- 104,-	67097	2590,- 104,-	67141
madlo / klika R	Kč €	1840,- 74,-	66953	2040,- 82,-	67004	2040,- 82,-	053111	2580,- 104,-	053210	2740,- 110,-	67103	2740,- 110,-	67158
madlo / klika L	Kč €	1840,- 74,-	66960	2040,- 82,-	67011	2040,- 82,-	053128	2580,- 104,-	053227	2740,- 110,-	67110	2740,- 110,-	67165

U kombinace madlo / klika dodáváme standardně madlo Entero pevné - neotočné. Na základě požadavku madlo Entero otočné s funkcí kliky.

V balení je standardně montážní materiál pro tl. dveří 38 - 45 mm. Pro větší tloušťky dveří je potřeba specifikovat jiný montážní materiál viz. Příslušenství a komponenty str. 217.



SNI matný nikl

Lusy

1230,- Kč
50,- EUR



TIN-K titan černý mat

Deny

1230,- Kč
50,- EUR



1740,- Kč
70,- EUR



1540,- Kč
62,- EUR

KČ	materiál: masivní mosaz povrch: SNI matný nikl			EUR
1230,-				50,-
1230,-				50,-
1790,-				72,-
1940,-				78,-
1940,-				78,-
1230,-				50,-
1230,-				50,-
1790,-				72,-
1940,-				78,-
1940,-				78,-
1740,-				70,-
1740,-				70,-
2290,-				92,-
2440,-				98,-
2440,-				98,-
1540,-				62,-
1540,-				62,-
2090,-				84,-
2240,-				90,-
2240,-				90,-
390,-				16,-

	SNi		Cr		Ms		Cr-K		TiN-C		TiN-K	
	cena pár	EAN	cena pár	EAN	cena pár	EAN	cena pár	EAN	cena pár	EAN	cena pár	EAN
dozické Kč €	1230,- 50,-	67226	1430,- 58,-	67271	1430,- 58,-	053234	1730,- 70,-	053333	2030,- 82,-	67370	2030,- 82,-	67424
cylindrické Kč €	1230,- 50,-	67233	1430,- 58,-	67288	1430,- 58,-	053241	1730,- 70,-	053340	2030,- 82,-	67387	2030,- 82,-	67431
WC Kč €	1790,- 72,-	67240	1990,- 80,-	67295	1990,- 80,-	053258	2510,- 101,-	053357	2690,- 108,-	67394	2690,- 108,-	67448
madlo / klika R Kč €	1940,- 78,-	67257	2140,- 86,-	67301	2140,- 86,-	053265	2720,- 109,-	053364	2840,- 114,-	67400	2840,- 114,-	67455
madlo / klika L Kč €	1940,- 78,-	67264	2140,- 86,-	67318	2140,- 86,-	053272	2720,- 109,-	053371	2840,- 114,-	67417	2840,- 114,-	67462
dozické Kč €	1230,- 50,-	67523	1430,- 58,-	67578	1430,- 58,-	053388	1730,- 70,-	053487	2030,- 82,-	67677	2030,- 82,-	67721
cylindrické Kč €	1230,- 50,-	67530	1430,- 58,-	67585	1430,- 58,-	053395	1730,- 70,-	053494	2030,- 82,-	67684	2030,- 82,-	67738
WC Kč €	1790,- 72,-	67547	1990,- 80,-	67592	1990,- 80,-	053401	2510,- 101,-	053500	2690,- 108,-	67691	2690,- 108,-	67745
madlo / klika R Kč €	1940,- 78,-	67554	2140,- 86,-	67608	2140,- 86,-	053418	2720,- 109,-	053517	2840,- 114,-	67707	2840,- 114,-	67752
madlo / klika L Kč €	1940,- 78,-	67561	2140,- 86,-	67615	2140,- 86,-	053425	2720,- 109,-	053524	2840,- 114,-	67714	2840,- 114,-	67769
dozické Kč €	1740,- 70,-	78413	1940,- 78,-	78468	1940,- 78,-	053531	2440,- 98,-	053630	2540,- 102,-	78567	2540,- 102,-	78611
cylindrické Kč €	1740,- 70,-	78420	1940,- 78,-	78475	1940,- 78,-	053548	2440,- 98,-	053647	2540,- 102,-	78574	2540,- 102,-	78628
WC Kč €	2290,- 92,-	78437	2490,- 100,-	78482	2490,- 100,-	053555	3210,- 129,-	053654	3190,- 128,-	78581	3190,- 128,-	78635
madlo / klika R Kč €	2440,- 98,-	78444	2640,- 106,-	78499	2640,- 106,-	053562	3420,- 137,-	053661	3340,- 134,-	78598	3340,- 134,-	78642
madlo / klika L Kč €	2440,- 98,-	78451	2640,- 106,-	78505	2640,- 106,-	053579	3420,- 137,-	053678	3340,- 134,-	78604	3340,- 134,-	78659
dozické Kč €	1540,- 62,-	74453	1740,- 70,-	74507	1740,- 70,-	053685	2160,- 87,-	053784	2340,- 94,-	74606	2340,- 94,-	74651
cylindrické Kč €	1540,- 62,-	74460	1740,- 70,-	74514	1740,- 70,-	053692	2160,- 87,-	053791	2340,- 94,-	74613	2340,- 94,-	74668
WC Kč €	2090,- 84,-	74477	2290,- 92,-	74521	2290,- 92,-	053708	2930,- 118,-	053807	2990,- 120,-	74620	2990,- 120,-	74675
madlo / klika R Kč €	2240,- 90,-	74484	2440,- 98,-	74538	2440,- 98,-	053715	3140,- 126,-	053814	3140,- 126,-	74637	3140,- 126,-	74682
madlo / klika L Kč €	2240,- 90,-	74491	2440,- 98,-	74545	2440,- 98,-	053722	3140,- 126,-	053821	3140,- 126,-	74644	3140,- 126,-	74699
rozeta zaslepovací Kč €	245,- 10,-	72381	295,- 12,-	72398	450,- 18,-	055337			490,- 20,-	72411	490,- 20,-	72428

V balení je standardně montážní materiál pro tl. dveří 38 - 45 mm. Pro větší tloušťky dveří je potřeba specifikovat jiný montážní materiál viz. Příslušenství a komponenty str. 217.



Celý projekt - jeden design

Dveřní kliky DESIGN 2006
[34 – 37]



Kování pro hliníkové a ocelové dveře,
kování na branky [130 – 141]



Kliky a zámky na skleněné dveře
[154 – 163]



Madla a koule na skleněné
a dřevěné dveře [174 – 179]



Panty na skleněné dveře
[164 – 167]



Bezpečnostní rozety
[100 – 107]



Mušle na posuvné
dveře [142 – 149]



Hranaté panty na dřevěné
dveře [200 – 203]



Okenní kliky
3 a 4 polohové
[116 – 123]



Bezpečnostní vložky EVWA
[192 – 199]



Bezpečnostní madla
Enterio [94 – 99]



Madla dlouhá
[108 – 115]



Dveřní kliky DESIGN 2006

Materiál: masivní mosaz

Povrchy: SNI, Cr, SNI - broušeno, TiN-C, TiN-K, Ms, Ms-L
více info na www.kliky-mt.cz/manufaktura/barvy-povrchy

Kování představené v r. 2006 na mezinárodním veletrhu Practical World v Kolíně nad Rýnem se ihned stalo ikonou v tomto segmentu. Kliky řady DESIGN 2006 se vyznačují nezaměnitelným designem s citlivě vyváženou proporcí mezi klikou a rozetou. U této kolekce je poprvé použit systém tlačných pružin v zapouzdřené vnitřní konstrukci rozet, které vynikají svoji stabilitou při přenosu zatížení mezi klikou a zámkem a zároveň velmi tichým chodem. Nadčasovost klik M&T je zřejmá i na mnoha kopiích od mnoha výrobců z různých částí světa, které i po 8 letech od uvedení na trh neustále vznikají a zaplavují trh jako další novinky ©.

ENTRY **TiN-K** titan černý mat

TRINITY **TiN-C** titan chrom mat

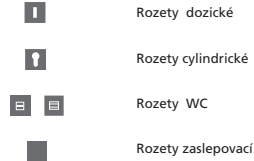
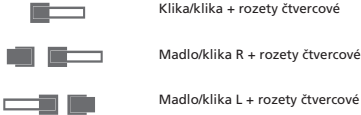

dozické cylindrické WC ex WC in zaslepovací madlo Entry

rozety 54x54 mm

konstrukční varianty, materiálové provedení

- designová sada standardně bez spodních rozet
- spodní rozety se objednávají samostatně
- konstrukční systém 4 tlačných pružin u kliky
- velmi tichý chod
- montáž sešroubování pouzdrů proti sobě
- další fixace pomocí 4 vrtutů
- rukojeti vyrobeny z masivní mosazi
- rozety vyrobeny z masivní mosazi
- zajišťovací gel proti uvolnění šroubů
- vrtání PROFÍ šablonou M&T vrtákem Ø 6,4 mm
- animace montáže na www.kliky-mt.cz/montaze-kovani
- montáž pro tloušťky dveří 38 – 126 mm
- v balení standardně montážní materiál pro tl. dveří 38 - 45 mm
- záruka 3 roky, titany 15 let



Ochranná známka – registrovaná značka **ENTERO®**



Chráněné průmyslové vzory klik



ENTERO
ENTRY
TRINITY
MY
TERRY

roky **3 garance** až **15 garance**

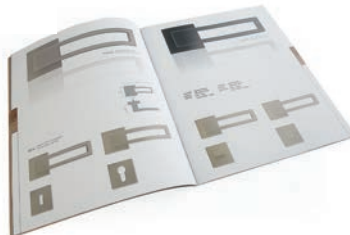



SNI matný nikel

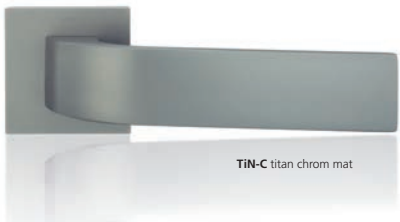

TIN-C titan chrom mat



SNI matný nikel

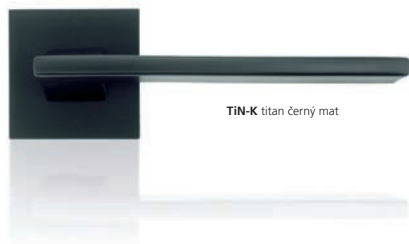

TIN-K titan černý mat

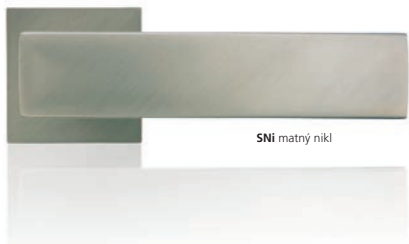

SNI matný nikel



KČ materiál: masivní mosaz povrch: SNI matný nikel EUR

Entry

2290,- 92,-

2290,- Kč
92,- EUR

2990,- 120,-

2990,- 120,-

Trinity

1990,- 80,-

1990,- Kč
80,- EUR

2690,- 108,-

2690,- 108,-

My

2090,- 84,-

2090,- Kč
84,- EUR

2790,- 112,-

2790,- 112,-

Terry

2090,- 84,-

2090,- Kč
84,- EUR

2790,- 112,-

2790,- 112,-

Entero

2290,- 92,-

2290,- Kč
92,- EUR

2990,- 120,-

2990,- 120,-

Rozety 54x54 mm

590,- 24,-

590,- Kč
24,- EUR

590,- 24,-

690,- 28,-

1190,- 48,-

		SNI		SNI - broušeno		Cr		Ms		TiN-C		TiN-K	
		cena pár	EAN	cena pár	EAN	cena pár	EAN	cena pár	EAN	cena pár	EAN	cena pár	EAN
klika / klika	Kč €	2290,- 92,-	91405	2350,- 94,-	78710	2490,- 100,-	78741	2490,- 100,-	053838	3090,- 124,-	78802	3090,- 124,-	78833
madlo / klika R	Kč €	2990,- 120,-	91412	3050,- 122,-	78727	3190,- 128,-	78758	3190,- 128,-	053845	3890,- 156,-	78819	3890,- 156,-	78857
madlo / klika L	Kč €	2990,- 120,-	91429	3050,- 122,-	78734	3190,- 128,-	78765	3190,- 128,-	053852	3890,- 156,-	78826	3890,- 156,-	78871
klika / klika	Kč €	1990,- 80,-	91436	2050,- 82,-	78895	2190,- 88,-	78925	2190,- 88,-	053890	2790,- 112,-	78987	2790,- 112,-	79014
madlo / klika R	Kč €	2690,- 108,-	91443	2750,- 110,-	78901	2890,- 116,-	78932	2890,- 116,-	053906	3490,- 140,-	78994	3490,- 140,-	79038
madlo / klika L	Kč €	2690,- 108,-	91450	2750,- 110,-	78918	2890,- 116,-	78949	2890,- 116,-	053913	3490,- 140,-	79007	3490,- 140,-	79052
klika / klika	Kč €	2090,- 84,-	91467	2150,- 86,-	79076	2290,- 92,-	79106	2290,- 92,-	053951	2890,- 116,-	79168	2890,- 116,-	79199
madlo / klika R	Kč €	2790,- 112,-	91474	2850,- 114,-	79083	2990,- 120,-	79113	2990,- 120,-	053968	3590,- 144,-	79175	3590,- 144,-	79212
madlo / klika L	Kč €	2790,- 112,-	91481	2850,- 114,-	79090	2990,- 120,-	79120	2990,- 120,-	053975	3590,- 144,-	79182	3590,- 144,-	79236
klika / klika	Kč €	2090,- 84,-	91498	2150,- 86,-	79250	2290,- 92,-	79281	2290,- 92,-	054019	2890,- 116,-	79342	2890,- 116,-	79373
madlo / klika R	Kč €	2790,- 112,-	91504	2850,- 114,-	79267	2990,- 120,-	79298	2990,- 120,-	054026	3590,- 144,-	79359	3590,- 144,-	79397
madlo / klika L	Kč €	2790,- 112,-	91511	2850,- 114,-	79274	2990,- 120,-	79304	2990,- 120,-	054033	3590,- 144,-	79366	3590,- 144,-	79410
klika / klika	Kč €	2290,- 92,-	91528	2350,- 94,-	90910	2490,- 100,-	91030	2490,- 100,-	054071	3090,- 124,-	90958	3090,- 124,-	90996
madlo / klika R	Kč €	2990,- 120,-	91535	3050,- 122,-	90927	3190,- 128,-	91047	3190,- 128,-	054088	3890,- 156,-	90965	3890,- 156,-	91009
madlo / klika L	Kč €	2990,- 120,-	91542	3050,- 122,-	90934	3190,- 128,-	91054	3190,- 128,-	054095	3890,- 156,-	90972	3890,- 156,-	91016
dozické	Kč €	590,- 24,-	91559	610,- 25,-	79465	690,- 28,-	79502	690,- 28,-	054132	890,- 36,-	79526	890,- 36,-	79533
cylindrické	Kč €	590,- 24,-	91566	610,- 25,-	79434	690,- 28,-	79441	690,- 28,-	054149	890,- 36,-	68414	890,- 36,-	79472
zaslepovací	Kč €	690,- 28,-	91573	710,- 29,-	83516	790,- 32,-	83523	790,- 32,-	054156	990,- 40,-	83547	990,- 40,-	83554
WC	Kč €	1190,- 48,-	91580	1220,- 49,-	79557	1290,- 52,-	79564	1290,- 52,-	054163	1490,- 60,-	79588	1490,- 60,-	79595

U kombinace madlo / klika dodáváme standardně madlo Entry pevně - neotčné.

V balení je standardně montážní materiál pro tl. dveří 38 - 45 mm. Pro větší tloušťky dveří je potřeba specifikovat jiný montážní materiál viz. Příslušenství a komponenty str. 217.



Celý projekt - jeden design

Dveřní kliky DESIGN 2009
[38 – 43]



Dveřní zarážky
[204 – 209]



Madla a koule na skleněné
a dřevěné dveře [174 – 179]



Hranaté panty na dřevěné
dveře [200 – 203]



Okenní kliky
3 a 4 polohové
[116 – 123]



Okenní kliky HS Portaly
na posuvná okna a stěny
[124 – 129]

Madla dlouhá
[108 – 115]



Kliky a zámky na skleněné dveře
[154 – 163]



Panty na skleněné dveře
[164 – 167]



Mušle na posuvné
dveře [142 – 149]



Bezpečnostní rozety
[100 – 107]



Kování pro hliníkové a ocelové dveře,
kování na branky [130 – 141]



Dveřní kliky DESIGN 2009

Materiál: masivní mosaz

Povrchy: SNI, Cr, SNI - broušeno, TiN-C, TiN-K, TiN-B, Ms, Ms-L
více info na www.kliky-mt.cz/manufaktura/barvy-povrchy

Kování uvedené na trh v r. 2009 představuje neustálou designovou a materiálovou inovaci ve společnosti M&T. Povrchy a materiály použité v této kolekci tj. povrch TiN-B titan braun mat, kombinace masivní dřeva + kov, použití materiálu Alu kompakt, jsou i nyní na úplném vrcholu současného designu. Řada kování Mimolimit s mnoha doplňky si opakovaně nachází svoje uplatnění v těch nejprestižnějších projektech na známých adresách v různých částech světa. Konstruktivně je využit systém tlačných pružin v zapouzdřené vnitřní konstrukci rozet, které vynikají svoji stabilitou při přenosu zatížení mezi klikou a zámkem a zároveň velmi tichým chodem.

TORO TiN-B titan braun mat

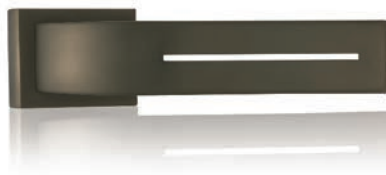

-  Klíka/klíka + rozety obdélníkové
-  Madlo/klíka R + rozety obdélníkové
-  Madlo/klíka L + rozety obdélníkové
-  Spodní rozety dozické
-  Spodní rozety cylindrické
-  Spodní rozety WC
-  Spodní rozety zaslepovací



dozické cylindrické WC ex Toro WC in Toro madlo Toro

rozety 47x60 mm



WC ex Maya WC in Maya madlo Maya

konstrukční varianty, materiálové provedení

- designová sada standardně bez spodních rozet
- spodní rozety 47x60 mm se objednávají samostatně
- u řady klik Mimolimit použity rozety 54x54 mm
- madla vždy v designu podle kliky z vnitřní strany dveří
- konstrukční systém 4 tlačných pružin u kliky
- velmi tichý chod
- montáž sešroubování pouzdry proti sobě
- další fixace pomocí 4 vrtů
- rukojeti vyrobeny z masivní mosazi
- rozety vyrobeny z masivní mosazi
- vrtání PROFI šablonou M&T vrtákem Ø 6,4 mm
- animace montáže na www.kliky-mt.cz/montaze-kovani
- montáž pro tloušťky dveří 38 – 126 mm
- záruka 3 roky, titany 15 let

vrtání PROFI
šablonou M&T



zaslepovací





3 garance 15 garance



Více informací o produktech DESIGN 2009 v tištěném katalogu DESIGN 2009, nebo na www.kliky-mt.cz/KATALOG

MIMOLIMIT TiN-K titan černý mat + dřevina masivní ořech



-  Klíka/klíka + rozety čtvercové
-  Madlo/klíka R + rozety čtvercové
-  Madlo/klíka L + rozety čtvercové
-  Spodní rozety dozické
-  Spodní rozety cylindrické
-  Spodní rozety WC
-  Spodní rozety zaslepovací



dozické cylindrické WC ex WC in madlo Mimolimit

rozety 54x54 mm

Ochranná známka – registrovaná značka

MIMOLIMIT®



Chráněné průmyslové vzory klik



TORO
MAYA
TUKAN
MIMOLIMIT

madla MIMOLIMIT



TIN-B titan braun mat



SNI matný nikel

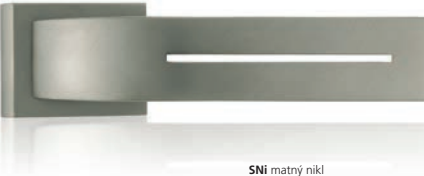

SNI matný nikel



materiál: masivní mosaz
Kč povrch: SNI matný nikel - broušeno EUR

Tukan

2490,- Kč
100,- EUR

2490,-		100,-
3290,-		132,-
3290,-		132,-

Maya

2690,- Kč
108,- EUR

2690,-		108,-
3490,-		140,-
3490,-		140,-

Toro

2490,- Kč
100,- EUR

2490,-		100,-
3290,-		132,-
3290,-		132,-

Rozety 60x47 mm

590,- Kč
24,- EUR

590,-		24,-
590,-		24,-
590,-		24,-
590,-		24,-
1290,-		52,-
1290,-		52,-
1290,-		52,-
1290,-		52,-
790,-		32,-

		SNI - broušeno		Cr		Ms		TiN-C		TiN-B	
		cena	EAN	cena	EAN	cena	EAN	cena	EAN	cena	EAN
		pár		pár		pár		pár		pár	
klika / klika	Kč e	2490,- 100,-	85213	2690,- 108,-	022032	2690,- 108,-	054217	3290,- 132,-	85268	3290,- 132,-	85312
madlo / klika R	Kč e	3290,- 132,-	85244	3490,- 140,-	022049	3490,- 140,-	054224	4190,- 168,-	85299	4190,- 168,-	85343
madlo / klika L	Kč e	3290,- 132,-	85251	3490,- 140,-	022056	3490,- 140,-	054231	4190,- 168,-	85306	4190,- 168,-	85350
klika / klika	Kč e	2690,- 108,-	85367	2890,- 116,-	022070	2890,- 116,-	054279	3490,- 140,-	85411	3490,- 140,-	85466
madlo / klika R	Kč e	3490,- 140,-	85398	3690,- 148,-	022087	3690,- 148,-	054286	4390,- 176,-	85442	4390,- 176,-	85497
madlo / klika L	Kč e	3490,- 140,-	85404	3690,- 148,-	022094	3690,- 148,-	054293	4390,- 176,-	85459	4390,- 176,-	85503
klika / klika	Kč e	2490,- 100,-	85510	2690,- 108,-	022117	2690,- 108,-	054330	3290,- 132,-	85565	3290,- 132,-	85619
madlo / klika R	Kč e	3290,- 132,-	85541	3490,- 140,-	022124	3490,- 140,-	054347	4190,- 168,-	85596	4190,- 168,-	85640
madlo / klika L	Kč e	3290,- 132,-	85558	3490,- 140,-	022131	3490,- 140,-	054354	4190,- 168,-	85602	4190,- 168,-	85657
dozická Maya	Kč e	590,- 24,-	85930	690,- 28,-	022261	690,- 28,-	054392	890,- 36,-	85992	890,- 36,-	86050
dozická Toro / Tukan	Kč e	590,- 24,-	86111	690,- 28,-	022278	690,- 28,-	054408	890,- 36,-	86128	890,- 36,-	86135
cylindrická Maya	Kč e	590,- 24,-	85947	690,- 28,-	022285	690,- 28,-	054415	890,- 36,-	86005	890,- 36,-	86067
cylindrická Toro / Tukan	Kč e	590,- 24,-	86142	690,- 28,-	022292	690,- 28,-	054422	890,- 36,-	86159	890,- 36,-	86166
WC Maya R	Kč e	1290,- 52,-	85954	1390,- 56,-	022308	1390,- 56,-	054439	1590,- 64,-	86012	1590,- 64,-	86074
WC Maya L	Kč e	1290,- 52,-	85961	1390,- 56,-	022315	1390,- 56,-	054446	1590,- 64,-	86029	1590,- 64,-	86081
WC Toro / Tukan R	Kč e	1290,- 52,-	85978	1390,- 56,-	022322	1390,- 56,-	054453	1590,- 64,-	86036	1590,- 64,-	86098
WC Toro / Tukan L	Kč e	1290,- 52,-	85985	1390,- 56,-	022339	1390,- 56,-	054460	1590,- 64,-	86043	1590,- 64,-	86104
zaslepovací Toro / Tukan	Kč e	790,- 32,-	021998	850,- 34,-	022001	850,- 34,-	054477	1090,- 44,-	022018	1090,- 44,-	022025
zaslepovací Maya	Kč e	790,- 32,-	020670	850,- 34,-	020687	850,- 34,-	054484	1090,- 44,-	020694	1090,- 44,-	020700

U kombinace madlo / klika dodáváme standardně madla pevná - neotočná.

V balení je standardně montážní materiál pro tl. dveří 39 - 41 mm. Pro jiné tloušťky dveří je potřeba specifikovat přesnou tloušťku dveří.



TIN-B titan braun mat + dub

Mimolimit

2490,- Kč
100,- EUR



Alu kompakt



Destičky Mimolimit

590,- Kč
24,- EUR



SNI matný nikl + ořech

Madlo Mimolimit

2750,- Kč
110,- EUR



SNI matný nikl + teak

**Madlo Mimolimit
54x54 mm**

materiál: masivní mosaz
povrch: SNI matný nikl
broušeno

KČ		EUR
2490,-		100,-
3290,-		132,-
3290,-		132,-

materiál: masivní dřevo
povrch: olejováno

KČ		EUR
590,-		24,-
490,-		20,-
490,-		20,-
490,-		20,-
490,-		20,-
490,-		20,-

materiál: masivní mosaz
povrch: SNI matný nikl
broušeno

KČ		EUR
2750,-		110,-
3300,-		132,-
4850,-		194,-
5500,-		220,-
7250,-		290,-
9100,-		364,-

		Sni - broušeno		Cr		Ms		TiN-C		TiN-K		TiN-B	
		cena	EAN	cena	EAN	cena	EAN	cena	EAN	cena	EAN	cena	EAN
		pár		pár		pár		pár		pár		pár	
klika / klika	Kč €	2490,- 100,-	85664	2690,- 108,-	022155	2690,- 108,-	054590	3290,- 132,-	85725	3290,- 132,-	85787	3290,- 132,-	85848
madlo / klika R	Kč €	3290,- 132,-	85695	3490,- 140,-	022162	3490,- 140,-	054606	4190,- 168,-	85756	4190,- 168,-	85817	4190,- 168,-	85879
madlo / klika L	Kč €	3290,- 132,-	85701	3490,- 140,-	022179	3490,- 140,-	054613	4190,- 168,-	85763	4190,- 168,-	85824	4190,- 168,-	85886

V balení je standardně montážní materiál pro tl. dveří 38 - 45 mm. Pro větší tloušťky dveří je potřeba specifikovat jiný montážní materiál viz. Příslušenství a komponenty str. 217.

		cena	EAN
		pár	
Alu kompak	Kč €	590,- 24,-	83899
ořech	Kč €	490,- 20,-	83851
jilm	Kč €	490,- 20,-	83868
bělený dub	Kč €	490,- 20,-	83875
teak	Kč €	490,- 20,-	83844
dub	Kč €	490,- 20,-	83882

zakázkově lze rukojeť dodat v dalších dřevinách

Rozety 54x54 mm		TiN-B	
		cena	EAN
		pár	
dozické	Kč €	890,- 36,-	043099
cylindrické	Kč €	890,- 36,-	043105
zaslepovací	Kč €	990,- 40,-	043112
WC	Kč €	1490,- 60,-	043129

ostatní povrchy rozet na str. 37

rozteč / celk. délka		Sni - broušeno		Cr		Ms		TiN-C		TiN-K		TiN-B	
		cena	EAN	cena	EAN	cena	EAN	cena	EAN	cena	EAN	cena	EAN
		ks		ks		ks		ks		ks		ks	
300 / 340 mm	Kč €	2750,- 110,-	83301	2850,- 114,-	022209	2850,- 114,-	058895	3750,- 150,-	83349	4050,- 162,-	83363	4050,- 162,-	83387
600 / 640 mm	Kč €	3300,- 132,-	83318	3400,- 136,-	022216	3400,- 136,-	058901	4300,- 172,-	83356	4600,- 184,-	83370	4600,- 184,-	83394
900 / 940 mm	Kč €	4850,- 194,-	83974	4950,- 198,-	022223	4950,- 198,-	058918	6050,- 242,-	84018	6350,- 254,-	84056	6350,- 254,-	84094
1200 / 1240 mm	Kč €	5500,- 220,-	83981	5600,- 224,-	022230	5600,- 224,-	058925	6500,- 260,-	84025	6800,- 272,-	84063	6800,- 272,-	84100
1800 / 1840 mm	Kč €	7250,- 290,-	83998	7350,- 294,-	022247	7350,- 294,-	058932	8750,- 350,-	84032	9050,- 362,-	84070	9050,- 362,-	84117
2400 / 2440 mm	Kč €	9100,- 364,-	84001	9200,- 368,-	022254	9200,- 368,-	058949	11000,- 440,-	84049	11300,- 452,-	84087	11300,- 452,-	84124

Více informací na str. 110 - 111 Madla dlouhá a str. 176 - 177 Madla a koule na skleněné a dřevěné dveře.



Celý projekt - jeden design

Dřevní kliky DESIGN 2011 řada MINI
[44 - 47]



Kliky a zámky na skleněné dveře
[154 - 163]



Bezpečnostní rozety
[100 - 107]



Panty na skleněné dveře
[164 - 167]



Bezpečnostní vložky EVVA
[192 - 199]



Hrnaté panty na dřevěné
dveře [200 - 203]



Mušle na posuvné
dveře [142 - 149]



Okenní kliky
3 a 4 polohové
[116 - 123]



Dveřní kliky DESIGN 2011 řada MINI

Materiál: masivní mosaz

Povrchy: SNI, Cr, TiN-K, Ms, Ms-L

více info na www.kliky-mt.cz/manufaktura/barvy-povrchy

Kování uvedené na trh v r. 2011 reaguje na požadavky zákazníků s oblibou v minimalistickém pojetí interiérů, kdy díky nové konstrukci mini rozet dochází k minimalizaci celého vzhledu této řady dveřních klik. Budete překvapeni perfektní funkcí mini rozet a celého kování řady MINI.

MINI-V SNI matný nikl



Klika/klika + rozety mini



Rozety mini dozické



Rozety mini WC



Rozety mini zaslepovací



dozické

zaslepovací

WC in

WC ex

rozety 33x47 mm

konstrukční varianty, materiálové provedení

- designová sada standardně bez spodních rozet
- spodní rozety se objednávají samostatně
- 2 varianty rozet tj. mini, nebo čtvercové 47x47 mm
- konstrukční systém 4 tlačných pružin u kliky
- velmi tichý chod
- montáž sešroubování pouzdry proti sobě
- další fixace pomocí 8 vrtutí
- rukojeti vyrobeny z masivní mosazi
- rozety vyrobeny z masivní mosazi
- vrtání PROFÍ šablounou M&T vrtákem Ø 6,4 mm
- animace montáže na www.kliky-mt.cz/montaze-kovani
- montáž pro tloušťky dveří 38 – 126 mm
- v balení standardně montážní materiál pro tl. dveří 38 - 45 mm
- záruka 3 roky, titany 15 let



roky

3 garance

let

15 garance



MINI-T TiN-K titan černý mat



Klika/klika + rozety čtvercové



Madlo/klika R + rozety čtvercové



Madlo/klika L + rozety čtvercové



Rozety čtvercové dozické



Rozety čtvercové cylindrické



Rozety čtvercové WC



Rozety čtvercové zaslepovací



dozické

cylindrické

WC in

WC ex

zaslepovací

rozety 47x47 mm



madlo Minimal

Ochranná známka – registrovaná značka

MINI®



Chráněné průmyslové vzory klik

MINI-V

MINI-C

MINI-S

MINI-T





SNI matný nikel



TiN-K titan černý mat



KČ materiál: masivní mosaz povrch: SNI matný nikel EUR

Mini-V

1390,- Kč
56,- EUR

1390,-		56,-
1790,-		72,-
1990,-		80,-
1990,-		80,-

Mini-C

1290,- Kč
52,- EUR

1290,-		52,-
1690,-		68,-
1890,-		76,-
1890,-		76,-

Mini-S

1290,- Kč
52,- EUR

1290,-		52,-
1690,-		68,-
1890,-		76,-
1890,-		76,-

Mini-T

1290,- Kč
52,- EUR

1290,-		52,-
1690,-		68,-
1890,-		76,-
1890,-		76,-

Rozety Mini

390,- Kč
16,- EUR

390,-		16,-
490,-		20,-
890,-		36,-

Rozety čtvercové 47x47 mm

690,- Kč
28,- EUR

690,-		28,-
690,-		28,-
790,-		32,-
1090,-		44,-

		Sni		Cr		Ms		TiN-K	
		cena pár	EAN	cena pár	EAN	cena pár	EAN	cena pár	EAN
klika / klika	Kč €	1390,- 56,-	86241	1590,- 64,-	86296	1590,- 64,-	054651	2190,- 88,-	86340
klika / klika na rozetách 47x47 mm	Kč €	1790,- 72,-	86258	1990,- 80,-	86302	1990,- 80,-	054668	2590,- 104,-	86357
madlo / klika L na rozetách 47x47 mm	Kč €	1990,- 80,-	86265	2190,- 88,-	86319	2190,- 88,-	054675	2790,- 112,-	86364
madlo / klika R na rozetách 47x47 mm	Kč €	1990,- 80,-	86272	2190,- 88,-	86326	2190,- 88,-	054682	2790,- 112,-	86371
klika / klika	Kč €	1290,- 52,-	86395	1490,- 60,-	86449	1490,- 60,-	054736	2090,- 84,-	86494
klika / klika na rozetách 47x47 mm	Kč €	1690,- 68,-	86401	1890,- 76,-	86456	1890,- 76,-	054743	2490,- 100,-	86500
madlo / klika L na rozetách 47x47 mm	Kč €	1890,- 76,-	86418	2090,- 84,-	86463	2090,- 84,-	054750	2690,- 108,-	86517
madlo / klika R na rozetách 47x47 mm	Kč €	1890,- 76,-	86425	2090,- 84,-	86470	2090,- 84,-	054767	2690,- 108,-	86524
klika / klika	Kč €	1290,- 52,-	86548	1490,- 60,-	86593	1490,- 60,-	054811	2090,- 84,-	86647
klika / klika na rozetách 47x47 mm	Kč €	1690,- 68,-	86555	1890,- 76,-	86609	1890,- 76,-	054828	2490,- 100,-	86654
madlo / klika L na rozetách 47x47 mm	Kč €	1890,- 76,-	86562	2090,- 84,-	86616	2090,- 84,-	054835	2690,- 108,-	86661
madlo / klika R na rozetách 47x47 mm	Kč €	1890,- 76,-	86579	2090,- 84,-	86623	2090,- 84,-	054842	2690,- 108,-	86678
klika / klika	Kč €	1290,- 52,-	86692	1490,- 60,-	86746	1490,- 60,-	054897	2090,- 84,-	86791
klika / klika na rozetách 47x47 mm	Kč €	1690,- 68,-	86708	1890,- 76,-	86753	1890,- 76,-	054903	2490,- 100,-	86807
madlo / klika L na rozetách 47x47 mm	Kč €	1890,- 76,-	86715	2090,- 84,-	86760	2090,- 84,-	054910	2690,- 108,-	86814
madlo / klika R na rozetách 47x47 mm	Kč €	1890,- 76,-	86722	2090,- 84,-	86777	2090,- 84,-	054927	2690,- 108,-	86821
dozické	Kč €	390,- 16,-	86845	490,- 20,-	86869	490,- 20,-	054972	690,- 28,-	86883
zaslepovací	Kč €	490,- 20,-	021936	590,- 24,-	021943	590,- 24,-	054989	790,- 32,-	021950
WC	Kč €	890,- 36,-	86852	1050,- 42,-	86876	1050,- 42,-	054996	1390,- 56,-	86890
dozické	Kč €	690,- 28,-	86906	750,- 30,-	86937	750,- 30,-	055030	890,- 36,-	86968
cylinrické	Kč €	690,- 28,-	86913	750,- 30,-	86944	750,- 30,-	055047	890,- 36,-	86975
zaslepovací	Kč €	790,- 32,-	86920	850,- 34,-	86951	850,- 34,-	055054	990,- 40,-	86982
WC	Kč €	1090,- 44,-	021967	1190,- 48,-	021974	1190,- 48,-	055061	1390,- 56,-	021981

U kombinace madlo / klika dodáváme standardně madlo Minimal pevné - neotočné.

V balení je standardně montážní materiál pro tl. dveří 38 - 45 mm. Pro větší tloušťky dveří je potřeba specifikovat jiný montážní materiál viz. Příslušenství a komponenty str. 217.



Celý projekt - jeden design

Dveřní klíky DESIGN 2012
ploché rozety [48 – 53]

Nerezové klíky, zámky a panty
na skleněné dveře [168 – 173]

Mušle na posuvné
dveře [142 – 149]

Magnetické zámky
[188 – 191]

Okenní klíky
3 a 4 polohové
[116 – 123]

Madla dlouhá
[108 – 115]



Bezpečnostní rozety
[100 – 107]



Bezpečnostní vložky EWA
[192 – 199]



Dveřní kliky DESIGN 2012 ploché rozety





Materiál: nerezová ocel

Povrchy: NRz nerez - broušeno, TiN-K titan černý mat, NRz-L nerez - leštěno

Kování uvedené na trh v r. 2012 přináší zásadní inovaci v konstrukčním řešení. Minimalistické rozety jsou během krátkého okamžiku pevně fixovány ve dveřích, samozřejmě s možností jednoduché demontáže systémem M&T Minimum Time. Vyzkoušejte originalitu a perfektní funkčnost nového systému. Svým jednoduchým účelovým vzhledem je kování DESIGN 2012 předurčeno pro všechny typy projektů, kde je kladen důraz na maximální funkčnost, rychlou a snadnou montáž a v neposlední řadě na precizní design.

MORGAN NRz nerez - broušeno



-  Klika/klika + ploché rozety kulaté
-  Koule/klika + ploché rozety kulaté
-  Ploché rozety kulaté dozické
-  Ploché rozety kulaté cylindrické
-  Ploché rozety kulaté WC



dozické cylindrické WC in WC ex koule Maty

rozety Ø 55 mm





konstrukční varianty, materiálové provedení

- designová sada standardně bez spodních rozet
- spodní rozety se objednávají samostatně
- 2 varianty rozet tj. kulaté, nebo čtvercové 52x52 mm
- tenké rozety tl. pouhé 2 mm
- ultra rychlá a jednoduchá montáž systémem M&T Minimum Time
- kování bez vratných pružin
- doporučujeme kombinovat s magnetickým zámekem M&T
- vrtání PROFÍ šablonou M&T vrtákem Ø 7 mm
- animace montáže na www.kliky-mt.cz/montaze-kovani
- montáž pro tloušťky dveří 38 – 126 mm
- záruka 5 let, titan 15 let

5 garance 15 garance

ENTERO II TiN-K titan černý mat



-  Klika/klika + ploché rozety čtvercové
-  Koule/klika + ploché rozety čtvercové
-  Ploché rozety čtvercové dozické
-  Ploché rozety čtvercové cylindrické
-  Ploché rozety čtvercové WC



dozické cylindrické WC in WC ex koule Maty

rozety 52x52 mm

Ochranná známka – registrovaná značka ENTERO®



Chráněné průmyslové vzory klik MORGAN



Patent montážní systém M&T Minimum Time



vrtná PROFÍ šablonou M&T





Entero II

1042,- Kč
42,- EUR

materiál: nerezová ocel
KČ povrch: NRz nerez - broušeno EUR

1042,-		42,-
1642,-		66,-



Morgan

847,- Kč
34,- EUR

847,-		34,-
1447,-		58,-



Lusy

747,- Kč
30,- EUR

747,-		30,-
1447,-		58,-



Cesan

847,- Kč
34,- EUR

847,-		34,-
1447,-		58,-



Rozety

219,- Kč
9,- EUR

materiál: nerezová ocel
KČ povrch: NRz nerez - broušeno EUR

219,-		9,-
219,-		9,-
729,-		30,-

		NRz		NRz-L		TiN-K	
		cena pár	EAN	cena pár	EAN	cena pár	EAN
klika / klika	Kč €	1042,- 42,-	28265	1342,- 54,-	032093	1817,- 73,-	28272*
koule / klika	Kč €	1642,- 66,-	48164	1942,- 78,-	032109	2417,- 97,-	48171*

klika / klika	Kč €	847,- 34,-	28340	1147,- 46,-	032116	1617,- 65,-	28357
koule / klika	Kč €	1447,- 58,-	48379	1747,- 70,-	032123	2217,- 89,-	48409

klika / klika	Kč €	747,- 30,-	28302	1047,- 42,-	032130	1517,- 61,-	28319
koule / klika	Kč €	1447,- 58,-	48249	1747,- 70,-	032147	2117,- 85,-	48256

klika / klika	Kč €	847,- 34,-	28364	1147,- 46,-	032154	1617,- 65,-	28371
koule / klika	Kč €	1447,- 58,-	48447	1747,- 70,-	032161	2217,- 89,-	48454

Zakázkově lze na plochých kulatých rozetách dodat jakýkoliv typ nerezové rukojeti z produkce M&T na str. 14, 16. Příplatek za variantu na plochých kulatých rozetách je 380,- Kč/pár.
* Povrch TiN-K je s rukojetí Entero, nelze dodat s rukojetí Entero II.

		NRz		NRz-L		TiN-K	
		cena pár	EAN	cena pár	EAN	cena pár	EAN
dozické	Kč €	219,- 9,-	28388	299,- 12,-	032178	539,- 22,-	28418
cylindrické	Kč €	219,- 9,-	28395	299,- 12,-	032185	539,- 22,-	28425
WC	Kč €	729,- 30,-	28401	829,- 34,-	032192	944,- 38,-	28432

U kombinace koule / klika dodáváme standardně kouli Maty pevnou - neotočnou.

V balení je standardně montážní materiál pro tl. dveří 38 - 55 mm. Pro větší tloušťky dveří je potřeba specifikovat jiný montážní materiál viz. Příslušenství a komponenty str. 217.



NRz nerez - broušeno

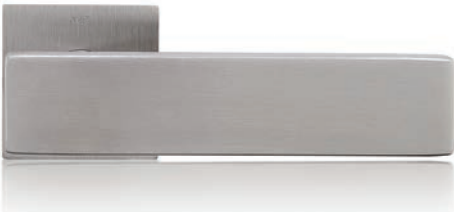

TIN-K titan černý mat



materiál: nerezová ocel
povrch: NRz nerez - broušeno

KČ **EUR**

Lusy

842,- KČ
34,- EUR

842,-  34,-

1442,-  58,-

Morgan

942,- KČ
38,- EUR

942,-  38,-

1542,-  62,-

Entero II

1142,- KČ
46,- EUR

1142,-  46,-

1742,-  70,-

materiál: nerezová ocel
povrch: NRz nerez - broušeno

KČ **EUR**

Rozety

244,- KČ
10,- EUR

244,-  10,-

244,-  10,-

774,-  31,-

		NRz		NRz-L		TiN-K	
		cena pár	EAN	cena pár	EAN	cena pár	EAN
klika / klika	Kč €	842,- 34,-	28289	1142,- 46,-	032208	1642,- 66,-	28296
koule / klika	Kč €	1442,- 58,-	48225	1742,- 70,-	032215	2242,- 90,-	48232
klika / klika	Kč €	942,- 38,-	28326	1242,- 50,-	032222	1742,- 70,-	28333
koule / klika	Kč €	1542,- 62,-	48294	1842,- 74,-	032239	2342,- 94,-	48317
klika / klika	Kč €	1142,- 46,-	28241	1442,- 58,-	032246	1942,- 78,-	28258*
koule / klika	Kč €	1742,- 70,-	48188	2042,- 82,-	032253	2542,- 102,-	48195*

Zakázkově lze na plochých čtvercových rozetech dodat jakýkoliv typ nerezové rukojeti z produkce M&T na str. 14, 16. Příplatek za variantu na plochých čtvercových rozetech je 450,- Kč/pár.
* Povrch TiN-K je s rukojetí Entero, nelze dodat s rukojetí Entero II.

		NRz		NRz-L		TiN-K	
		cena pár	EAN	cena pár	EAN	cena pár	EAN
dozické	Kč €	244,- 10,-	28449	324,- 13,-	032260	569,- 23,-	28470
cyklindrické	Kč €	244,- 10,-	28456	324,- 13,-	032277	569,- 23,-	28487
WC	Kč €	774,- 31,-	28463	874,- 35,-	032284	1024,- 41,-	28494

V balení je standardně montážní materiál pro tl. dveří 38 - 55 mm. Pro větší tloušťky dveří je potřeba specifikovat jiný montážní materiál viz. Příslušenství a komponenty str. 217.

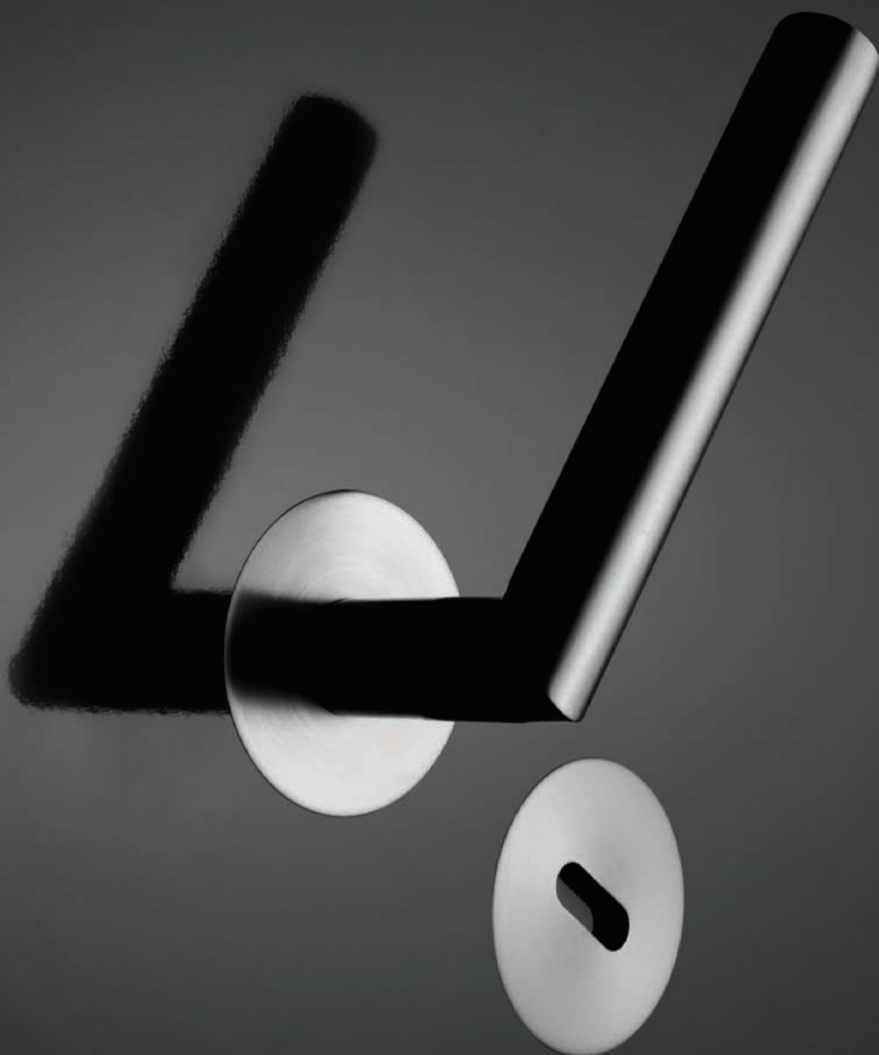

Celý projekt - jeden design

Dveřní kliky DESIGN 2012
zapuštěné rozety [54 – 57]



Dveřní zarážky
[204 – 209]



Nerezové kliky, zámky a panty
na skleněné dveře [168 – 173]



Bezpečnostní rozety
[100 – 107]



Muše na posuvné
dveře [142 – 149]



Bezpečnostní vložky EVVA
[192 – 199]



Magnetické zámky
[188 – 191]



Okenní kliky
3 a 4 polohové
[116 – 123]



Madla dlouhá
[108 – 115]



Dveřní kliky DESIGN 2012 zapuštěné rozety

Materiál: nerezová ocel

Povrchy: NRz, TiN-K, TiN-C, TiN-B, NRz-L

Zapuštěné rozety s kováním M&T jsou odpovědí na minimalistické požadavky investorů moderních staveb. Rozety jsou celé zasazeny do stěny dveří a tvoří jeden celek, jednu plochu s dveřmi. Nepřehlédnutelný detail, který lze jen doporučit. Maximální předností je výběr z několika odstínů titanu – tím se kování dostává do nejvyšších kvalitativních a designových pater v nabídkách klik. Navíc s volbou výběru jednoho z 12 designů nerezových klik M&T.

SENZA NRz nerez - broušeno

LUSY TiN-K titan černý mat

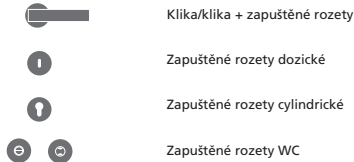

dozické

cylindrické

WC in

WC ex

rozety Ø 55 ± 0,2 mm

konstrukční varianty, materiálové provedení

- designová sada standardně bez spodních rozet
- spodní rozety se objednávají samostatně
- tloušťka rozety 3,9mm
- doporučená hloubka frézování do dveří 4mm
- doporučený průměr frézování pro rozety Ø 55,5 – 56 mm (rozeta se musí ve frézovaném otvoru protáčet)
- výkresy frézování na www.kliky-mt.cz/montaze-kovani
- rukojeti a krycí rozety z nerez oceli
- s volbou výběru jednoho z 12 designů nerezových klik M&T
- kovová vnitřní rozeta s fixní / otočnou montáží
- otáčivý kryt rozety pro neviditelnou fixaci šroubů
- bezpečné upevnění díky speciálnímu čtyřhranu
- bez použití zajišťovacích červíků
- bez možnosti samovolného uvolnění
- super rychlá montáž
- kování bez vratných pružin
- doporučujeme kombinovat s magnetickým zámkem M&T
- záruka 5 let, titany 15 let

5 garance 15 garance

Ochranná známka – registrovaná značka ENTERO®



Chráněné průmyslové vzory klik



MORGAN
TECHNO
ENTERO
SENZA
PROMO
NOVA

Patent



konstrukční systém pro montáž rozet



TIN-B titan braun mat



TIN-C titan chrom mat



TIN-K titan černý mat



Lusy NRz nerez - broušeno



Senza NRz nerez - broušeno



**Dveřní kliky
+ zapuštěné rozety**

1286,- Kč
52,- EUR

KČ	materiál: nerezová ocel povrch: NRz nerez - broušeno	EUR
1286,-	Lusy	52,-
1286,-	Deny	52,-
1386,-	Hanna	56,-
1386,-	Morgan	56,-
1486,-	Jameson	60,-
1686,-	Nova	68,-
1686,-	Senza	68,-
1786,-	Promo	72,-
1786,-	Entero	72,-
1786,-	Kvadra	72,-
1686,-	Techno	68,-
1586,-	Cesan	64,-

Zapuštěné rozety

490,- Kč
20,- EUR

KČ	materiál: nerezová ocel povrch: NRz nerez - broušeno	EUR
490,-	1	20,-
490,-	1	20,-
890,-	2 2	36,-

	NRz		NRz-L		TiN-K		TiN-C		TiN-B		
	cena / pár	EAN	cena / pár	EAN	cena / pár	EAN	cena / pár	EAN	cena / pár	EAN	
klika / klika	Kč €	1286,- 52,-	026658	1586,- 64,-	032291	1886,- 76,-	026665	1886,- 76,-	026672	1886,- 76,-	026689
klika / klika	Kč €	1286,- 52,-	027556	1586,- 64,-	032307	1886,- 76,-	027563	1886,- 76,-	027570	1886,- 76,-	027587
klika / klika	Kč €	1386,- 56,-	027594	1686,- 68,-	032314	1986,- 80,-	027600	1986,- 80,-	027617	1986,- 80,-	027624
klika / klika	Kč €	1386,- 56,-	027631	1686,- 68,-	032321	1986,- 80,-	027648	1986,- 80,-	027655	1986,- 80,-	027662
klika / klika	Kč €	1486,- 60,-	027679	1786,- 72,-	032338	2086,- 84,-	027686	2086,- 84,-	027693	2086,- 84,-	027709
klika / klika	Kč €	1686,- 68,-	027716	1986,- 80,-	032345	2286,- 92,-	027723	2286,- 92,-	027730	2286,- 92,-	027747
klika / klika	Kč €	1686,- 68,-	027754	1986,- 80,-	032352						
klika / klika	Kč €	1786,- 72,-	027792	2086,- 84,-	032369						
klika / klika	Kč €	1786,- 72,-	027839	2086,- 84,-	032376	2386,- 96,-	027846	2386,- 96,-	027853	2386,- 96,-	027860
klika / klika	Kč €	1786,- 72,-	027877	2086,- 84,-	032383	2386,- 96,-	027884	2386,- 96,-	027891	2386,- 96,-	027907
klika / klika	Kč €	1686,- 68,-	027914	1986,- 80,-	032390						
klika / klika	Kč €	1586,- 64,-	027952	1886,- 76,-	032406	2186,- 88,-	027969	2186,- 88,-	027976	2186,- 88,-	027983

Individuálně podle charakteru a rozsahu zakázky lze dodat i jiný tvar kliky z nabídky dveřních klik NEREZ, str. 14, 16.

V balení je standardně montážní materiál pro tl. dveří 38 - 55 mm. Pro větší tloušťky dveří je potřeba specifikovat jiný montážní materiál viz. Příslušenství a komponenty str. 217.

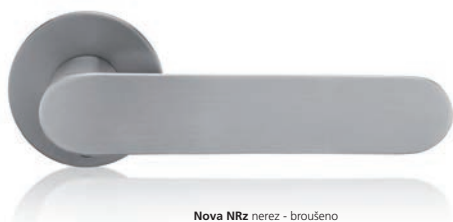

Nova NRz nerez - broušeno

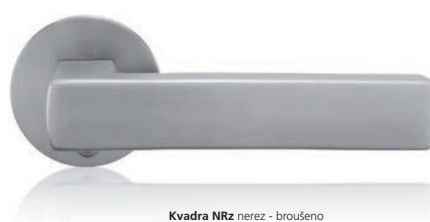

Kvadra NRz nerez - broušeno

	NRz		NRz-L		TiN-K		TiN-C		TiN-B		
	cena / pár	EAN	cena / pár	EAN	cena / pár	EAN	cena / pár	EAN	cena / pár	EAN	
dozické	Kč €	490,- 20,-	026696	570,- 23,-	032413	590,- 24,-	026702	590,- 24,-	026719	590,- 24,-	026726
cylindrické	Kč €	490,- 20,-	026733	570,- 23,-	032420	590,- 24,-	026740	590,- 24,-	026757	590,- 24,-	026764
WC	Kč €	890,- 36,-	026771	990,- 40,-	032437	1090,- 44,-	026788	1090,- 44,-	026795	1090,- 44,-	026801



reddot design award
winner 2013

mezinárodní prestižní ocenění za design



Celý projekt - jeden design

Dveřní kliky a kování DESIGN 2013
řada MINIMAL/MAXIMAL [58 – 71]



Kování pro hliníkové a ocelové dveře,
kování na branky [130 – 141]



Kliky a zámky na skleněné dveře
[154 – 163]



Panty na skleněné dveře
[164 – 167]



Bezpečnostní rozety
[100 – 107]



Dveřní záržky
[204 – 209]



Okenní kliky
3 a 4 polohové
[116 – 123]



Mušle na posuvné
dveře [142 – 149]



Okenní kliky HS Portaly
na posuvná okna a stěny
[124 – 129]



Madla dlouhá
[108 – 115]



Dveřní kliky DESIGN 2013 řada MINIMAL/MAXIMAL

Materiál: masivní mosaz

Povrchy: SNI, Cr, Sni-broušeno, TiN-C, TiN-B, TiN-K, Ms, Ms-L, zakázkově TiN-A
více info na www.kliky-mt.cz/manufaktura/barvy-povrchy

Kování uvedené na trh v r. 2013 se ihned stalo bestsellerem napříč veškerým kovááním dostupným na středoevropském trhu. Vrcholná nabídka kování Minimal /Maximal, která co do komplexnosti celé řady nemá v klikařském světě obdoby, je jasnou volbou všech, kteří vědí, že na detailu záleží a vyžadují ten největší možný komfort a designovou jednotnost svého projektu. Pro svůj inovativní design a komplexnost výrobní řady s jasným cílem: Celý projekt - jeden design, získalo kování Minimal / Maximal prestižní mezinárodní cenu za design RED DOT Design Award winner 2013. Toto ocenění získala naše společnost jako jediná v historii ČR a jako jedna z mála v celosvětovém měřítku v segmentu dveřního a okenního kování. Kování řady Maximal je připraveno pro kombinace s vkládanou výplní v nepřeberném množství barevných a materiálových variant.

MINIMAL TiN-B titan braun mat



dozické WC in WC ex zaslepovací madlo Minimal

rozety 33x47 mm

MAXIMAL Cr lesklý chrom + výplň sklo - bílá glanz

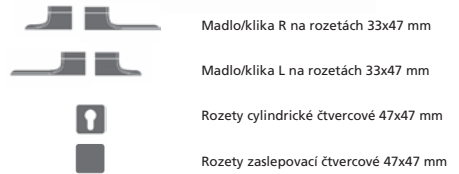

cylindrické zaslepovací

rozety 47x47 mm

konstrukční varianty, materiálové provedení

- designová sada standardně bez spodních rozet
- spodní rozety se objednávají samostatně
- konstrukční systém 4 tlačných pružin u kliky
- velmi tichý chod celého systému
- montáž sešroubování pouzdry proti sobě
- další pomocná fixace s 8 vruty
- samostatná fixace rozety červíky 2x M4 s možností jemného nastavení polohy rozety/kliky
- rukojeti vyrobeny z masivní mosazi
- rozety vyrobeny z masivní mosazi
- zajišťovací gel proti uvolnění šroubů
- vrtání PROFÍ šablonou M&T vrtákem Ø 6,4 mm
- animace montáže na www.kliky-mt.cz/montaze-kovani
- montáž pro tloušťky dveří 38 – 126 mm
- v balení standardně montážní materiál pro tl. dveří 38 - 45 mm
- čtvercové rozety 47 x 47 mm pro cylindrickou, nebo zaslepovací variantu
- záruka 3 roky, titány 15 let



Ochranné známky – registrované značky

MINIMAL®
MAXIMAL®



Chráněné průmyslové vzory klik

Celou řadu kování Minimal / Maximal chrání celkem 26 průmyslových vzorů zaregistrovaných po celém území EU, dokládající jejich původ a originalitu a zabraňující uvádění plagiátů na trh.



Patenty

- konstrukce a systém tlačných pružin u mušle pro posuvné dveře
- WC mechanismus se systémem stabilizace – 4 polohy / 90° s mechanickou dětskou pojistkou
- konstrukce ovládní kliky se systémem tlačných pružin, s velmi tichým chodem a trojitou stabilizací kliky

3 roky garance 15 let garance





MINIMAL Cr lesklý chrom

Dveřní klika Minimal

2360,- Kč
95,- EUR

Kč	materiál: masivní mosaz povrch: SNI matný nikl	EUR
2360,-		95,-
2760,-		111,-
2760,-		111,-

NOVÉ



**Klika Minimal
na rozetách 47 x 47 mm**

2560,- Kč
102,- EUR

Kč	materiál: masivní mosaz povrch: SNI matný nikl	EUR
2560,-		102,-
2960,-		118,-
2960,-		118,-



MINIMAL TIN-C titan chrom mat



MINIMAL TIN-K titan černý mat



MINIMAL SNI matný nikl

Rozety

490,- Kč
20,- EUR

Kč	materiál: masivní mosaz povrch: SNI matný nikl	EUR
490,-		20,-
590,-		24,-
690,-		28,-
690,-		28,-
790,-		32,-
990,-		40,-
990,-		40,-
1190,-		48,-
1190,-		48,-
1190,-		48,-
1190,-		48,-

NOVÉ

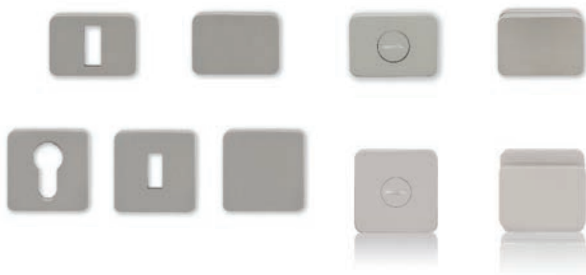

	SNI		SNI - broušeno		Cr		Ms		TiN-C		TiN-B		TiN-K	
	cena pár	EAN	cena pár	EAN	cena pár	EAN	cena pár	EAN	cena pár	EAN	cena pár	EAN	cena pár	EAN
klika / klika Kč €	2360,- 95,-	000009	2420,- 97,-	000016	2560,- 103,-	000023	2560,- 103,-	055115	3160,- 127,-	000030	3160,- 127,-	000047	3160,- 127,-	000054
madlo / klika R Kč €	2760,- 111,-	000078	2820,- 113,-	000085	2960,- 119,-	000092	2960,- 119,-	055122	3660,- 147,-	000108	3660,- 147,-	000115	3660,- 147,-	000122
madlo / klika L Kč €	2760,- 111,-	000146	2820,- 113,-	000153	2960,- 119,-	000160	2960,- 119,-	055139	3660,- 147,-	000177	3660,- 147,-	000184	3660,- 147,-	000191

U kombinace madlo / klika dodáváme standardně madlo Minimal pevné - neotočné.

V balení je standardně montážní materiál pro tl. dveří 38 - 45 mm. Pro větší tloušťky dveří je potřeba specifikovat jiný montážní materiál viz. Příslušenství a komponenty str. 217.

	SNI		SNI - broušeno		Cr		Ms		TiN-C		TiN-B		TiN-K	
	cena pár	EAN	cena pár	EAN	cena pár	EAN	cena pár	EAN	cena pár	EAN	cena pár	EAN	cena pár	EAN
klika / klika Kč €	2560,- 102,-	065138	2620,- 105,-	065169	2760,- 110,-	065190	2760,- 110,-	065343	3360,- 134,-	065220	3360,- 134,-	065251	3360,- 134,-	065282
madlo / klika R Kč €	2960,- 118,-	065145	3020,- 121,-	065176	3160,- 126,-	065206	3160,- 126,-	065350	3860,- 154,-	065237	3860,- 154,-	065268	3860,- 154,-	065299
madlo / klika L Kč €	2960,- 118,-	065152	3020,- 121,-	065183	3160,- 126,-	065213	3160,- 126,-	065367	3860,- 154,-	065244	3860,- 154,-	065275	3860,- 154,-	065305



MINIMAL TiN-B titan braun mat



MINIMAL Ms natural mosaz

	SNI		SNI - broušeno		Cr		Ms		TiN-C		TiN-B		TiN-K	
	cena pár	EAN	cena pár	EAN	cena pár	EAN	cena pár	EAN	cena pár	EAN	cena pár	EAN	cena pár	EAN
dozické Kč €	490,- 20,-	000467	520,- 21,-	000474	590,- 24,-	000481	590,- 24,-	055177	690,- 28,-	000498	690,- 28,-	000504	690,- 28,-	000511
zaslepovací Kč €	590,- 24,-	022353	620,- 25,-	022360	690,- 28,-	022377	690,- 28,-	055184	790,- 32,-	022384	790,- 32,-	022391	790,- 32,-	022407
cylindrické 47x47 Kč €	690,- 28,-	000535	720,- 29,-	000542	790,- 32,-	000559	790,- 32,-	055191	890,- 36,-	000566	890,- 36,-	000573	890,- 36,-	000580
dozické 47x47 Kč €	690,- 28,-	068429	720,- 29,-	068436	790,- 32,-	068443	790,- 32,-	068450	890,- 36,-	068467	890,- 36,-	068474	890,- 36,-	068481
zaslepovací 47x47 Kč €	790,- 32,-	022421	820,- 33,-	022438	890,- 36,-	022445	890,- 36,-	055207	990,- 40,-	022452	990,- 40,-	022469	990,- 40,-	022476
WC Minimal Kč €	990,- 40,-	000603	1050,- 42,-	000610	1090,- 44,-	000627	1090,- 44,-	055214	1590,- 64,-	000634	1590,- 64,-	000641	1590,- 64,-	000658
WC Maximal Kč €	990,- 40,-	000672	1050,- 42,-	000689	1090,- 44,-	000696	1090,- 44,-	055221	1690,- 68,-	000702	1690,- 68,-	000719	1690,- 68,-	000726
WC Minimal double Kč €	1190,- 48,-	022612	1250,- 50,-	022629	1290,- 52,-	022636	1290,- 52,-	055238	1790,- 72,-	022643	1790,- 72,-	022650	1790,- 72,-	022667
WC Maximal double Kč €	1190,- 48,-	022681	1250,- 50,-	022698	1290,- 52,-	022704	1290,- 52,-	055245	1890,- 76,-	022711	1890,- 76,-	022728	1890,- 76,-	022735
WC Minimal na rozetách 47x47 *) Kč €	1190,- 48,-	066685	1250,- 50,-	066692	1290,- 52,-	066708	1290,- 52,-	066715	1790,- 72,-	066722	1790,- 72,-	066739	1790,- 72,-	066746
WC Maximal na rozetách 47x47 *) Kč €	1190,- 48,-	066753	1250,- 50,-	066760	1290,- 52,-	066777	1290,- 52,-	066784	1890,- 76,-	066791	1890,- 76,-	066807	1890,- 76,-	066814

*) WC mechanismus nemá systém stabilizace po 90°.

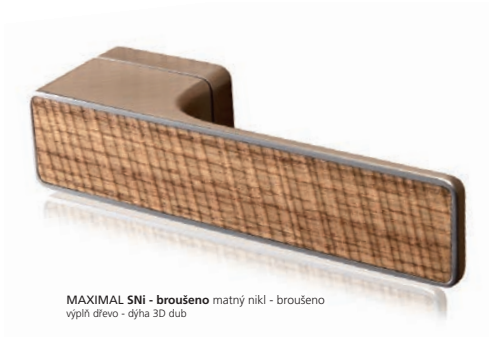

MAXIMAL SNI - broušeno matný nikl - broušeno
výplň dřevo - dýha 3D dub

Dveřní klika Maximal

2620,- Kč
105,- EUR

Kč	materiál: masivní mosaz povrch: SNI matný nikl	EUR
2620,-		105,-
3020,-		121,-
3020,-		121,-

**Klika Maximal
na rozetách 47 x 47 mm**

NOVÉ

2560,- Kč
102,- EUR

Kč	materiál: masivní mosaz povrch: SNI matný nikl	EUR
2820,-		113,-
3220,-		129,-
3220,-		129,-



MAXIMAL Cr lesklý chrom
výplň sklo - bílá glanz

**Výplň kliky
Maximal**

120,- Kč
5,- EUR



MAXIMAL WC SNI matný nikl
výplň kůže - hnědá čokoládová

**Výplň WC
Maximal**

90,- Kč
4,- EUR



NOVÉ



SNI matný nikl

**Madlo Minimal
s funkcí kliky**

2860,- Kč
114,- EUR

Kč	materiál: masivní mosaz povrch: SNI matný nikl	EUR
2860,-		114,-
3260,-		130,-
3260,-		130,-

	SNI		SNI - broušeno		Cr		Ms		TiN-C		TiN-B		TiN-K	
	cena pár	EAN	cena pár	EAN	cena pár	EAN	cena pár	EAN	cena pár	EAN	cena pár	EAN	cena pár	EAN
klika / klika Kč €	2620,- 105,-	000214	2690,- 108,-	000221	2820,- 113,-	000238	2820,- 113,-	062632	3420,- 137,-	000245	3420,- 137,-	000252	3420,- 137,-	000269
madlo / klika R Kč €	3020,- 121,-	000283	3090,- 124,-	000290	3220,- 129,-	000306	3220,- 129,-	062649	3820,- 153,-	000313	3820,- 153,-	000320	3820,- 153,-	000337
madlo / klika L Kč €	3020,- 121,-	000351	3090,- 124,-	000368	3220,- 129,-	000375	3220,- 129,-	062656	3820,- 153,-	000382	3820,- 153,-	000399	3820,- 153,-	000405

U kombinace madlo / klika dodáváme standardně madlo Minimal pevné - neotočné.

V balení je standardně montážní materiál pro tl. dveří 38 - 45 mm. Pro větší tloušťky dveří je potřeba specifikovat jiný montážní materiál viz. Příslušenství a komponenty str. 217.

	SNI		SNI - broušeno		Cr		Ms		TiN-C		TiN-B		TiN-K	
	cena pár	EAN	cena pár	EAN	cena pár	EAN	cena pár	EAN	cena pár	EAN	cena pár	EAN	cena pár	EAN
klika / klika Kč €	2820,- 113,-	065404	2890,- 116,-	065435	3020,- 121,-	065466	3020,- 121,-	065619	3620,- 145,-	065497	3620,- 145,-	065527	3620,- 145,-	065558
madlo / klika R Kč €	3220,- 129,-	065411	3290,- 132,-	065442	3420,- 137,-	065473	3420,- 137,-	065626	4020,- 161,-	065503	4020,- 161,-	065534	4020,- 161,-	065565
madlo / klika L Kč €	3220,- 129,-	065428	3290,- 132,-	065459	3420,- 137,-	065480	3420,- 137,-	065633	4020,- 161,-	065510	4020,- 161,-	065541	4020,- 161,-	065572

	cena ks	EAN
dřevo Kč €	120,- 5,-	000429
kov Kč €	120,- 5,-	000436
kůže Kč €	190,- 8,-	000443
sklo Kč €	190,- 8,-	000450
RAL barvy Kč €	190,- 8,-	022346



MAXIMAL SNI matný nikl
výplň dřevo - dyha wenge

	cena ks	EAN
dřevo Kč €	90,- 4,-	000740
kov Kč €	90,- 4,-	000757
kůže Kč €	120,- 5,-	000764
sklo Kč €	120,- 5,-	000771
RAL barvy Kč €	120,- 5,-	022490

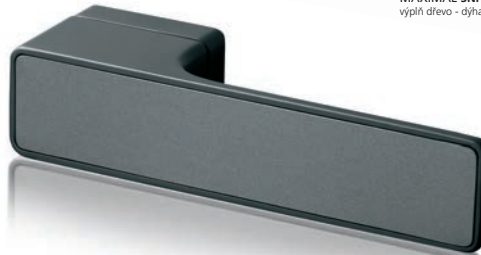

MAXIMAL TiN-K titan černý mat
výplň kov - sedá perleť

	SNI		SNI - broušeno		Cr		Ms		TiN-C		TiN-B		TiN-K	
	cena	EAN	cena	EAN	cena	EAN	cena	EAN	cena	EAN	cena	EAN	cena	EAN
klika / klika Kč €	2860,- 114,-	065688	2920,- 117,-	065718	3060,- 122,-	065749	3060,- 122,-	065893	3660,- 146,-	065770	3660,- 146,-	065800	3660,- 146,-	065831
madlo / klika R Kč €	3260,- 130,-	065695	3320,- 133,-	065725	3460,- 138,-	065756	3460,- 138,-	065909	4160,- 166,-	065787	4160,- 166,-	065817	4160,- 166,-	065848
madlo / klika L Kč €	3260,- 130,-	065701	3320,- 133,-	065732	3460,- 138,-	065763	3460,- 138,-	065916	4160,- 166,-	065794	4160,- 166,-	065824	4160,- 166,-	065855



MINIMAL SNI matný nikl

MAXIMAL SNI matný nikl
výplň dřevo - dyha teak



MINIMAL SNI matný nikl



MAXIMAL SNI matný nikl
výplň dřevo teak

Mušle Minimal

2844,- Kč
114,- EUR

Mušle Maximal

2844,- Kč
114,- EUR

Výplň mušle Maximal

190,- Kč
8,- EUR

Kč materiál: masivní mosaz
povrch: SNI matný nikl EUR

Kč	EUR
2844,-	114,-
3144,-	126,-
3144,-	126,-
3874,-	156,-

Kč	EUR
2844,-	114,-
3144,-	126,-
3144,-	126,-
3874,-	156,-



Dveřní zarážka

Kč materiál: masivní mosaz
povrch: SNI matný nikl EUR

Minimal

440,- 18,-

Maximal

480,- 20,-

480,- Kč
20,- EUR

Výplň zarážky Maximal

60,- Kč
3,- EUR



		SNI		SNI - broušeno		Cr		Ms		TiN-C		TiN-B		TiN-K	
		cena	EAN	cena	EAN	cena	EAN	cena	EAN	cena	EAN	cena	EAN	cena	EAN
standard	Kč €	2844,- 114,-	001211	2934,- 118,-	001228	2984,- 120,-	001235	2984,- 120,-	060836	3644,- 146,-	001242	3644,- 146,-	001259	3644,- 146,-	001266
dozická	Kč €	3144,- 126,-	001280	3234,- 130,-	001297	3284,- 132,-	001303	3284,- 132,-	060843	3964,- 159,-	001310	3964,- 159,-	001327	3964,- 159,-	001334
cylinrická	Kč €	3144,- 126,-	001358	3234,- 130,-	001365	3284,- 132,-	001372	3284,- 132,-	060850	3964,- 159,-	001389	3964,- 159,-	001396	3964,- 159,-	001402
WC / koupelna	Kč €	3874,- 156,-	001426	3984,- 160,-	001433	4074,- 164,-	001440	4074,- 164,-	060867	4774,- 192,-	001457	4774,- 192,-	001464	4774,- 192,-	001471

standard	Kč €	2844,- 114,-	001495	2934,- 118,-	001501	2984,- 120,-	001518	2984,- 120,-	060911	3644,- 146,-	001525	3644,- 146,-	001532	3644,- 146,-	001549
dozická	Kč €	3144,- 126,-	001563	3234,- 130,-	001570	3284,- 132,-	001587	3284,- 132,-	060928	3964,- 159,-	001594	3964,- 159,-	001600	3964,- 159,-	001617
cylinrická	Kč €	3144,- 126,-	001631	3234,- 130,-	001648	3284,- 132,-	001655	3284,- 132,-	060935	3964,- 159,-	001662	3964,- 159,-	001679	3964,- 159,-	001686
WC / koupelna	Kč €	3874,- 156,-	001709	3984,- 160,-	001716	4074,- 164,-	001723	4074,- 164,-	060942	4774,- 192,-	001730	4774,- 192,-	001747	4774,- 192,-	001754

	cena	EAN	
	pár		
dřevo	Kč €	190,- 8,-	001778
kov	Kč €	190,- 8,-	001785
kůže	Kč €	260,- 11,-	001792
sklo	Kč €	260,- 11,-	001808
RAL barvy	Kč €	290,- 12,-	022506

více informací na str. 146 - 147 Mušle na posuvné dveře

		SNI		SNI - broušeno		Cr		Ms		TiN-C		TiN-B		TiN-K	
		cena	EAN	cena	EAN	cena	EAN	cena	EAN	cena	EAN	cena	EAN	cena	EAN
Minimal	Kč €	440,- 18,-	003277	480,- 20,-	003284	490,- 20,-	003291	490,- 20,-	062588	580,- 24,-	003307	680,- 28,-	003314	680,- 28,-	003321
Maximal	Kč €	480,- 20,-	003345	520,- 21,-	003352	530,- 22,-	003369	530,- 22,-	062601	620,- 25,-	003376	720,- 29,-	003383	720,- 29,-	003390

	cena	EAN	
	ks		
dřevo	Kč €	60,- 3,-	003413
kov	Kč €	60,- 3,-	003420
kůže	Kč €	80,- 4,-	003437
sklo	Kč €	80,- 4,-	003444
RAL barvy	Kč €	90,- 4,-	022537

více informací na str. 208 - 209 Dveřní zarážky



MINIMAL Cr lesklý chrom



MAXIMAL TIN-B titan braun mat
výplň dřevo - dýha 3D dub



MINIMAL SNI matný nikel



AL TIN-K titan černý mat



MAXIMAL Cr lesklý chrom
výplň sklo - bílá glanz

MINIMAL Cr lesklý chrom

Zámek na sklo

Minimal

KČ materiál: masivní mosaz povrch: SNI matný nikel EUR

3960,- 159,-

Maximal

4250,- 171,-

4250,- Kč
171,- EUR

Výplň zámku na sklo Maximal

290,- Kč
12,- EUR



Protikus na sklo

3960,- Kč
159,- EUR

KČ materiál: masivní mosaz povrch: SNI matný nikel EUR

3960,- 159,-

4250,- 171,-

Výplň protikusu na sklo Maximal

290,- Kč
12,- EUR



Mušle na sklo

Minimal

KČ materiál: masivní mosaz povrch: SNI matný nikel EUR

2940,- 118,-

Maximal

2940,- 118,-

2940,- Kč
118,- EUR

Okenní klika

Minimal

KČ materiál: masivní mosaz povrch: SNI matný nikel EUR

1640,- 66,-

Maximal

1840,- 74,-

1840,- Kč
74,- EUR

	SNI		SNI - broušeno		Cr		Ms		TiN-C		TiN-B		TiN-K		
	cena	EAN	cena	EAN	cena	EAN	cena	EAN	cena	EAN	cena	EAN	cena	EAN	
Minimal	Kč €	3960,- 159,-	000788	4060,- 163,-	000795	4160,- 167,-	000801	4160,- 167,-	061413	4660,- 187,-	000818	4660,- 187,-	000825	4660,- 187,-	000832
Maximal	Kč €	4250,- 171,-	000856	4350,- 175,-	000863	4450,- 179,-	000870	4450,- 179,-	061420	4920,- 197,-	000887	4920,- 197,-	000894	4920,- 197,-	000900

	cena	EAN	
	pár		
dřevo	Kč €	290,- 12,-	000924
kov	Kč €	290,- 12,-	000931
kůže	Kč €	340,- 14,-	000948
sklo	Kč €	340,- 14,-	000955

více informací na str. 160 - 161 Kování na sklo

	SNI		SNI - broušeno		Cr		Ms		TiN-C		TiN-B		TiN-K		
	cena	EAN	cena	EAN	cena	EAN	cena	EAN	cena	EAN	cena	EAN	cena	EAN	
Minimal	Kč €	3960,- 159,-	000962	4060,- 163,-	000979	4160,- 167,-	000986	4160,- 167,-	061451	4660,- 187,-	000993	4660,- 187,-	001006	4660,- 187,-	001013
Maximal	Kč €	4250,- 171,-	001037	4350,- 175,-	001044	4450,- 179,-	001051	4450,- 179,-	061468	4920,- 197,-	001068	4920,- 197,-	001075	4920,- 197,-	001082

	cena	EAN	
	pár		
dřevo	Kč €	290,- 12,-	001105
kov	Kč €	290,- 12,-	001112
kůže	Kč €	340,- 14,-	001129
sklo	Kč €	340,- 14,-	001136

	SNI		SNI - broušeno		Cr		Ms		TiN-C		TiN-B		TiN-K		
	cena	EAN	cena	EAN	cena	EAN	cena	EAN	cena	EAN	cena	EAN	cena	EAN	
Minimal	Kč €	2940,- 118,-	002522	2990,- 120,-	002539	3040,- 122,-	002546	3040,- 122,-	060997	3830,- 154,-	002553	3830,- 154,-	002560	3830,- 154,-	002577
Maximal	Kč €	2940,- 118,-	002591	2990,- 120,-	002607	3040,- 122,-	002614	3040,- 122,-	061000	3830,- 154,-	002621	3830,- 154,-	002638	3830,- 154,-	002645

více informací na str. 150 - 153 Mušle na skleněné posuvné dveře

	SNI		SNI - broušeno		Cr		Ms		TiN-C		TiN-B		TiN-K		
	cena	EAN	cena	EAN	cena	EAN	cena	EAN	cena	EAN	cena	EAN	cena	EAN	
Minimal	Kč €	1640,- 66,-	001815	1680,- 68,-	001822	1740,- 70,-	001839	1740,- 70,-	059694	2040,- 82,-	001846	2040,- 82,-	001853	2040,- 82,-	001860
Maximal	Kč €	1840,- 74,-	001884	1880,- 76,-	001891	1940,- 78,-	001907	1940,- 78,-	059700	2240,- 90,-	001914	2240,- 90,-	001921	2240,- 90,-	001938

více informací na str. 116 - 123 Okenní kliky 3 a 4 polohové

MINIMAL TIN-C titan chrom mat



MINIMAL TIN-K titan černý mat



Klika 225 mm Minimal
k posuvným systémům HS portal

4270,- Kč
171,- EUR



MAXIMAL SNI matný nikel
výplň dřeva teak

Klika 225 mm Maximal
k posuvným systémům HS portal

4460,- Kč
179,- EUR

Výplň kliky 225 mm
Maximal

390,- Kč
16,- EUR



TIN-C titan chrom mat



TIN-K titan černý mat



SNI matný nikel

Mušle Minimal venkovní
k dveřním systémům HS portal

1797,- Kč
72,- EUR

Kliky Minimal pro Al profily

2937,- Kč
118,- EUR



MINIMAL Cr lesklý chrom

Povrchy TIN-A, MS-L – více na www.kliky-mt.cz/katalog

KČ materiál: masivní mosaz povrch: SNI matný nikel **EUR**

4270,-		171,-
8540,-		342,-
8620,-		346,-
1797,-		72,-
1837,-		74,-

4460,-		179,-
8920,-		358,-
9000,-		361,-



KČ materiál: masivní mosaz povrch: SNI matný nikel **EUR**

1797,-		72,-
1837,-		74,-

KČ materiál: masivní mosaz povrch: SNI matný nikel **EUR**

2937,-		118,-
3337,-		134,-
3337,-		134,-
637,-		26,-

	SNI		SNI - broušeno		Cr		Ms		TiN-C		TiN-B		TiN-K	
	cena	EAN	cena	EAN	cena	EAN	cena	EAN	cena	EAN	cena	EAN	cena	EAN
jednostranná Kč €	ks 4270,- 171,-	001990	ks 4410,- 177,-	002003	ks 4520,- 181,-	002010	ks 4520,- 181,-	059731	ks 5280,- 212,-	002027	ks 5280,- 212,-	002034	ks 5280,- 212,-	002041
oboustranná Kč €	pár 8540,- 342,-	002065	pár 8820,- 354,-	002072	pár 9040,- 362,-	002089	pár 9040,- 362,-	059748	pár 10560,- 423,-	002096	pár 10560,- 423,-	002102	pár 10560,- 423,-	002119
oboustranná s cylindr. otvorem Kč €	pár 8620,- 346,-	002133	pár 8900,- 357,-	002140	pár 9120,- 366,-	002157	pár 9120,- 366,-	059755	pár 10620,- 426,-	002164	pár 10620,- 426,-	002171	pár 10620,- 426,-	002188
mušle venk. Kč €	ks 1797,- 72,-	002201	ks 1867,- 75,-	002218	ks 1937,- 78,-	002225	ks 1937,- 78,-	059915	ks 2117,- 85,-	002232	ks 2117,- 85,-	002249	ks 2117,- 85,-	002256
mušle venk. s cylindr. otvorem Kč €	ks 1837,- 74,-	022544	ks 1907,- 77,-	022551	ks 1987,- 80,-	022568	ks 1987,- 80,-	059922	ks 2177,- 88,-	022575	ks 2177,- 88,-	022582	ks 2177,- 88,-	022599

jednostranná Kč €	ks 4460,- 179,-	002270	ks 4600,- 185,-	002287	ks 4710,- 189,-	002294	ks 4710,- 189,-	059793	ks 5460,- 219,-	002300	ks 5460,- 219,-	002317	ks 5460,- 219,-	002324
oboustranná Kč €	pár 8920,- 358,-	002348	pár 9200,- 369,-	002355	pár 9420,- 378,-	002362	pár 9420,- 378,-	059809	pár 10920,- 438,-	002379	pár 10920,- 438,-	002386	pár 10920,- 438,-	002393
oboustranná s cylindr. otvorem Kč €	pár 9000,- 361,-	002416	pár 9280,- 372,-	002423	pár 9500,- 381,-	002430	pár 9500,- 381,-	059816	pár 11000,- 441,-	002447	pár 11000,- 441,-	002454	pár 11000,- 441,-	002461

	cena	EAN
	ks	
dřevo Kč €	390,- 16,-	002485
kov Kč €	390,- 16,-	002492
kůže Kč €	460,- 19,-	002508
sklo Kč €	460,- 19,-	002515
RAL barvy Kč €	490,- 20,-	022513

více informací na str. 124- 127 HS portaly

	SNI		SNI - broušeno		Cr		Ms		TiN-C		TiN-B		TiN-K	
	cena	EAN	cena	EAN	cena	EAN	cena	EAN	cena	EAN	cena	EAN	cena	EAN
mušle venkovní Kč €	ks 1797,- 72,-	002201	ks 1867,- 75,-	002218	ks 1937,- 78,-	002225	ks 1937,- 78,-	059915	ks 2117,- 85,-	002232	ks 2117,- 85,-	002249	ks 2117,- 85,-	002256
mušle venk. s cylindr. otvorem Kč €	ks 1837,- 74,-	022544	ks 1907,- 77,-	022551	ks 1987,- 80,-	022568	ks 1987,- 80,-	059922	ks 2177,- 88,-	022575	ks 2177,- 88,-	022582	ks 2177,- 88,-	022599

	SNI		SNI - broušeno		Cr		Ms		TiN-C		TiN-B		TiN-K	
	cena	EAN	cena	EAN	cena	EAN	cena	EAN	cena	EAN	cena	EAN	cena	EAN
klika / klika Kč €	pár 2937,- 118,-	003062	pár 2997,- 120,-	003079	pár 3127,- 126,-	003086	pár 3127,- 126,-	060256	pár 3837,- 154,-	003093	pár 3837,- 154,-	003109	pár 3837,- 154,-	003116
madlo / klika R Kč €	pár 3337,- 134,-	003130	pár 3397,- 136,-	003147	pár 3527,- 142,-	003154	pár 3527,- 142,-	060263	pár 4237,- 170,-	003161	pár 4237,- 170,-	003178	pár 4237,- 170,-	003185
madlo / klika L Kč €	pár 3337,- 134,-	003208	pár 3397,- 136,-	003215	pár 3527,- 142,-	003222	pár 3527,- 142,-	060270	pár 4237,- 170,-	003239	pár 4237,- 170,-	003246	pár 4237,- 170,-	003253
rozeta cylindrická 33x47 Kč €	pár 637,- 26,-	001952	pár 667,- 27,-	001969	pár 687,- 28,-	001976	pár 687,- 28,-	060775	pár 937,- 38,-	001983	pár 937,- 38,-	002669	pár 937,- 38,-	002676

více informací na str. 130 - 133 Kování pro hliníkové a ocelové dveře



MINIMAL TIN-K titan černý mat



MINIMAL TIN-B titan braun mat



MAXIMAL SNI matný nikl
výplň dřevo teak

Madlo dlouhé Minimal
rozeč 250 / délka 297 mm

7434,- Kč
298,- EUR

Madlo dlouhé Maximal
rozeč 250 / délka 297 mm

7694,- Kč
309,- EUR

Výplň madla Maximal

390,- Kč
16,- EUR

KČ materiál: masivní mosaz povrch: SNI matný nikl **EUR**

7434,- 298,-

3717,- 149,-

7694,- 309,-

3847,- 155,-



KČ materiál: zušlechtěná ocel povrch: SNI matný nikl **EUR**

pro tl. dveří

2990,- 38 - 45 mm 120,-

3090,- 46 - 52 mm 124,-

3190,- 53 - 60 mm 128,-

3390,- 61 - 68 mm 136,-

3490,- 69 - 76 mm 140,-

3590,- 77 - 83 mm 144,-

3790,- 84 - 90 mm 152,-

3990,- 91 - 97 mm 160,-

4190,- 98 - 104 mm 168,-

4390,- 105 - 112 mm 176,-

4590,- 113 - 118 mm 184,-

4790,- 119 - 126 mm 192,-



SNI matný nikl



TIN-K titan černý mat



TIN-B titan braun mat

Bezpečnostní rozeta Minimal

2990,- Kč
120,- EUR

	SNI		SNI - broušeno		Cr		Ms		TiN-C		TiN-B		TiN-K	
	cena	EAN	cena	EAN	cena	EAN	cena	EAN	cena	EAN	cena	EAN	cena	EAN
oboustranné Kč €	pár 7434,- 298,-	002706	pár 7654,- 307,-	002713	pár 7874,- 316,-	002720	pár 7874,- 316,-	058819	pár 9314,- 374,-	002737	pár 9314,- 374,-	002744	pár 9314,- 374,-	002751
jednostranné Kč €	ks 3717,- 149,-	002775	ks 3827,- 154,-	002782	ks 3937,- 158,-	002799	ks 3937,- 158,-	058826	ks 4657,- 187,-	002805	ks 4657,- 187,-	002812	ks 4657,- 187,-	002829
oboustranné Kč €	pár 7694,- 309,-	002843	pár 7914,- 318,-	002850	pár 8134,- 326,-	002867	pár 8134,- 326,-	058857	pár 9614,- 386,-	002874	pár 9614,- 386,-	002881	pár 9614,- 386,-	002898
jednostranné Kč €	ks 3847,- 155,-	002911	ks 3957,- 159,-	002928	ks 4067,- 163,-	002935	ks 4067,- 163,-	058864	ks 4807,- 193,-	002942	ks 4807,- 193,-	002959	ks 4807,- 193,-	002966

	cena	EAN
	ks	
dřevo Kč €	390,- 16,-	002980
kov Kč €	390,- 16,-	002997
kůže Kč €	460,- 19,-	003000
sklo Kč €	460,- 19,-	003017
RAL barvy Kč €	490,- 20,-	022520

více informací na str. 108 - 111 Dlouhá madla

Montážní materiál pro madla	cena sada	EAN	Montážní materiál pro madla	cena sada	EAN
jednostranné do slepé díry - plast Kč €	190,- 8,-	030204	jednostranné s prošroubováním a zásepkou Kč €	190,- 8,-	003024
jednostranné do slepé díry - hliník Kč €	190,- 8,-	030211	jednostranné na sklo s prošroubováním a zásepkou Kč €	250,- 10,-	003031
jednostranné do slepé díry - dřevo Kč €	190,- 8,-	030228	oboustranné Kč €	190,- 8,-	003048
			oboustranné na sklo Kč €	250,- 10,-	003055

	SNI		SNI - broušeno		Cr		TiN-C		TiN-B		TiN-K	
	cena	EAN	cena	EAN	cena	EAN	cena	EAN	cena	EAN	cena	EAN
pro tl. dveří	ks		ks		ks		ks		ks		ks	
38 - 45 mm Kč €	2990,- 120,-	020977	2990,- 120,-	021097	3090,- 124,-	021219	3490,- 140,-	021332	3490,- 140,-	021455	3490,- 140,-	021578
46 - 52 mm Kč €	3090,- 124,-	020984	3090,- 124,-	021103	3190,- 128,-	021226	3590,- 144,-	021349	3590,- 144,-	021462	3590,- 144,-	021585
53 - 60 mm Kč €	3190,- 128,-	020991	3190,- 128,-	021110	3290,- 132,-	021233	3690,- 148,-	021356	3690,- 148,-	021479	3690,- 148,-	021592
61 - 68 mm Kč €	3390,- 136,-	021004	3390,- 136,-	021127	3490,- 140,-	021240	3890,- 156,-	021363	3890,- 156,-	021486	3890,- 156,-	021608
69 - 76 mm Kč €	3490,- 140,-	021011	3490,- 140,-	021134	3590,- 144,-	021257	3990,- 160,-	021370	3990,- 160,-	021493	3990,- 160,-	021615
77 - 83 mm Kč €	3590,- 144,-	021028	3590,- 144,-	021141	3690,- 148,-	021264	4090,- 164,-	021387	4090,- 164,-	021509	4090,- 164,-	021622
84 - 90 mm Kč €	3790,- 152,-	021035	3790,- 152,-	021158	3890,- 156,-	021271	4290,- 172,-	021394	4290,- 172,-	021516	4290,- 172,-	021639
91 - 97 mm Kč €	3990,- 160,-	021042	3990,- 160,-	021165	4090,- 164,-	021288	4490,- 180,-	021400	4490,- 180,-	021523	4490,- 180,-	021646
98 - 104 mm Kč €	4190,- 168,-	021059	4190,- 168,-	021172	4290,- 172,-	021295	4690,- 188,-	021417	4690,- 188,-	021530	4690,- 188,-	021653
105 - 112 mm Kč €	4390,- 176,-	021066	4390,- 176,-	021189	4490,- 180,-	021301	4890,- 196,-	021424	4890,- 196,-	021547	4890,- 196,-	021660
113 - 118 mm Kč €	4590,- 184,-	021073	4590,- 184,-	021196	4690,- 188,-	021318	5090,- 204,-	021431	5090,- 204,-	021554	5090,- 204,-	021677
119 - 126 mm Kč €	4790,- 192,-	021080	4790,- 192,-	021202	4890,- 196,-	021325	5290,- 212,-	021448	5290,- 212,-	021561	5290,- 212,-	021684

více informací na str. 100 - 107 Bezpečnostní rozety



Ochranná známka – registrovaná značka **ENTERO®**

Chráněné průmyslové vzory klik **MORGAN
ENTERO**

Příbuzný sortiment

Kování pro hliníkové a ocelové dveře,
kování na branky [130 – 141]



Rozetové kování
[12 – 63]



Bezpečnostní štítové kování
[88 – 93]



Madla dlouhá
[108 – 115]



Bezpečnostní rozety
[100 – 107]



Bezpečnostní vložky EWA
[192 – 199]



Štítové kování NEREZ

Materiál: nerezová ocel ANSI 304

Povrchy: NRz nerez - broušeno, TiN-K titan černý mat, NRz-L nerez - leštěno

Nerezové štítové kování M&T je připraveno pro projekty a realizace s požadavkem na standardní design, ale s důrazem na dlouhodobou životnost a perfektní funkčnost. Velkou předností štítového kování M&T je možnost dodávek ve všech požadovaných rozměrech/roztečích i ve variantě plněno šítu. Nadstandardem je možnost dodání kování v povrchu TiN-K titan černý mat, nebo v lesklém povrchu NRz-L.

LUSY NRz nerez ocel broušeno

MORGAN TiN-K titan černý mat

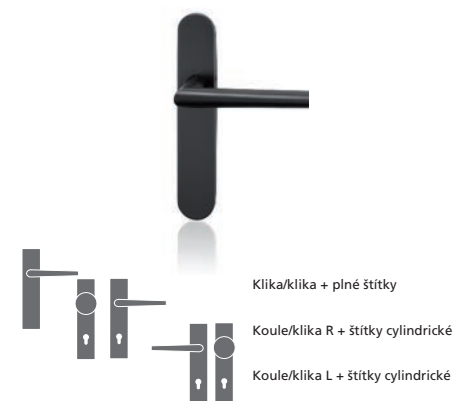
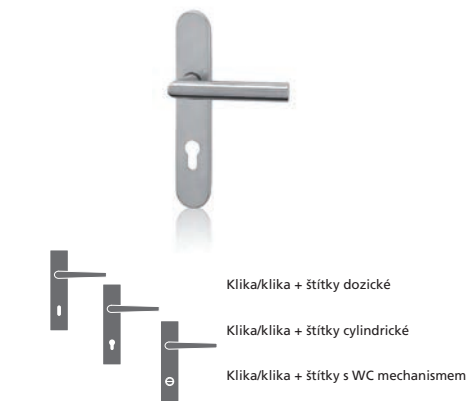

konstrukční varianty, materiálové provedení

Objekt

- kování s vratnou pružinou
- kovový vnitřní štít
- nacvakávací krycí nerezový štít
- zajišťovací gel
- montáž na dveře do tl. 126 mm
- záruka 5 let, titan 15 let

≈ 5 garance ≈ 15 garance

Zatřídění kování podle normy EN 1906:2012, ČSN EN 1906 16 5776
Prohlášení o shodě na www.kliky-mt.cz/certifikaty

Objekt **36-0031B**

3 Kategorie použití .. vysoká frekvence používání veřejnosti nebo jinými uživateli s malou motivací o pečlivé používání a kde je vysoká pravděpodobnost nesprávného použití, např. dveře u veřejných kanceláří

6 Životnost .. střední frekvence používání: 100 000 cyklů

— Hmotnost dveří .. (bez klasifikace)

0 Požární odolnost .. (není požadována odolnost)

0 Ochrana .. normální použití

3 Odolnost proti korozi .. vysoká odolnost

1 Bezpečnost .. mírná odolnost proti vloupání

B Typ ovládání .. kování s vratnou pružinou

Projekt tř. 4, protipožární odolnost

- kování s vratnou pružinou
- kovový vnitřní štít
- nacvakávací krycí nerezový štít
- celonerezové provedení vč. krčku
- nerezový čtyřhran
- nerezový červík
- zajišťovací gel
- montáž na dveře do tl. 126 mm
- záruka 7 let, titan 15 let

≈ 7 garance ≈ 15 garance

Projekt tř. 4 **47-D1141B**

4 Kategorie použití .. vysoká frekvence používání na dveřích, které jsou předmětem častého hrubého používání, např. fotbalové stadiony, kasárna, veřejné toalety, atd.

7 Životnost .. vysoká frekvence používání: 200 000 cyklů

— Hmotnost dveří .. (bez klasifikace)

D1 Požární odolnost .. pro použití na kouřotěsných a požárně odolných dveřích s požadavky na speciální střed v klice/knoflíku, zkušenných s 200000 cykly na zkušebních dveřích.

1 Ochrana .. použití v situacích vyžadujících ochranu

4 Odolnost proti korozi .. velmi vysoká odolnost

1 Bezpečnost .. mírná odolnost proti vloupání

B Typ ovládání .. kování s vratnou pružinou



NRZ nerez - broušeno



Lusy

890,- Kč
36,- EUR

Deny

890,- Kč
36,- EUR

Entero

1790,- Kč
72,- EUR

KČ	materiál: nerezová ocel povrch: NRZ nerez - broušeno	EUR
890,-		36,-
890,-		36,-
1190,-		48,-
1390,-		56,-
1390,-		56,-
890,-		36,-
890,-		36,-
1190,-		48,-
1390,-		56,-
1390,-		56,-
1090,-		44,-
890,-		36,-
890,-		36,-
1190,-		48,-
1390,-		56,-
1390,-		56,-
1090,-		44,-
1790,-		72,-
1790,-		72,-
2150,-		86,-
2390,-		96,-
2390,-		96,-
1790,-		72,-
1790,-		72,-
2150,-		86,-
2390,-		96,-
2390,-		96,-
1990,-		80,-

	Objekt nerez			Objekt nerez			Objekt titan			Projekt tř. 4, (i protipožární)		Projekt tř. 4, (i protipožární)			
	NRz	EAN		NRz-L	EAN		TiN-K	EAN		NRz	EAN		TiN-K	EAN	
	cena / pár			cena / pár			cena / pár			cena / pár			cena / pár		
72 mm															
dozický	Kč €	890,- 36,-	017892	1240,- 50,-	032444	1890,- 76,-	017946	1090,- 44,-	017991	2090,- 84,-	018042				
cylinrický	Kč €	890,- 36,-	017908	1240,- 50,-	032451	1890,- 76,-	017953	1090,- 44,-	018004	2090,- 84,-	018059				
WC	Kč €	1190,- 48,-	017915	1600,- 64,-	032468	2190,- 88,-	017960	1390,- 56,-	018011	2390,- 96,-	018066				
koule / klika R	Kč €	1390,- 56,-	017922	1740,- 70,-	032475	2390,- 96,-	017977	1590,- 64,-	018028	2590,- 104,-	018073				
koule / klika L	Kč €	1390,- 56,-	017939	1740,- 70,-	032482	2390,- 96,-	017984	1590,- 64,-	018035	2590,- 104,-	018080				
90 mm															
dozický	Kč €	890,- 36,-	018899	1240,- 50,-	032499	1890,- 76,-	018943	1090,- 44,-	018998	2090,- 84,-	019049				
cylinrický	Kč €	890,- 36,-	018905	1240,- 50,-	032505	1890,- 76,-	018950	1090,- 44,-	019001	2090,- 84,-	019056				
WC	Kč €	1190,- 48,-	018912	1600,- 64,-	032512	2190,- 88,-	018967	1390,- 56,-	019018	2390,- 96,-	019063				
koule / klika R	Kč €	1390,- 56,-	018929	1740,- 70,-	032529	2390,- 96,-	018974	1590,- 64,-	019025	2590,- 104,-	019070				
koule / klika L	Kč €	1390,- 56,-	018936	1740,- 70,-	032536	2390,- 96,-	018981	1590,- 64,-	019032	2590,- 104,-	019087				
plný štítek	Kč €	1090,- 44,-	023152	1440,- 58,-	032543	2090,- 84,-	023169	1290,- 52,-	023176	2290,- 92,-	023183				
72 mm															
dozický	Kč €	890,- 36,-	018097	1240,- 50,-	032550	1890,- 76,-	018141	1090,- 44,-	018196	2090,- 84,-	018240				
cylinrický	Kč €	890,- 36,-	018103	1240,- 50,-	032567	1890,- 76,-	018158	1090,- 44,-	018202	2090,- 84,-	018257				
WC	Kč €	1190,- 48,-	018110	1600,- 64,-	032574	2190,- 88,-	018165	1390,- 56,-	018219	2390,- 96,-	018264				
koule / klika R	Kč €	1390,- 56,-	018127	1740,- 70,-	032581	2390,- 96,-	018172	1590,- 64,-	018226	2590,- 104,-	018271				
koule / klika L	Kč €	1390,- 56,-	018134	1740,- 70,-	032598	2390,- 96,-	018189	1590,- 64,-	018233	2590,- 104,-	018288				
90 mm															
dozický	Kč €	890,- 36,-	019094	1240,- 50,-	032604	1890,- 76,-	019148	1090,- 44,-	019193	2090,- 84,-	019247				
cylinrický	Kč €	890,- 36,-	019100	1240,- 50,-	032611	1890,- 76,-	019155	1090,- 44,-	019209	2090,- 84,-	019254				
WC	Kč €	1190,- 48,-	019117	1600,- 64,-	032628	2190,- 88,-	019162	1390,- 56,-	019216	2390,- 96,-	019261				
koule / klika R	Kč €	1390,- 56,-	019124	1740,- 70,-	032635	2390,- 96,-	019179	1590,- 64,-	019223	2590,- 104,-	019278				
koule / klika L	Kč €	1390,- 56,-	019131	1740,- 70,-	032642	2390,- 96,-	019186	1590,- 64,-	019230	2590,- 104,-	019285				
plný štítek	Kč €	1090,- 44,-	023190	1440,- 58,-	032659	2090,- 84,-	023206	1290,- 52,-	023213	2290,- 92,-	023220				
72 mm															
dozický	Kč €	1790,- 72,-	018691	2140,- 86,-	032666	2790,- 112,-	018745	1990,- 80,-	018790	2990,- 120,-	018844				
cylinrický	Kč €	1790,- 72,-	018707	2140,- 86,-	032673	2790,- 112,-	018752	1990,- 80,-	018806	2990,- 120,-	018851				
WC	Kč €	2150,- 86,-	018714	2560,- 103,-	032680	3150,- 126,-	018769	2350,- 94,-	018813	3350,- 134,-	018868				
koule / klika R	Kč €	2390,- 96,-	018721	2740,- 110,-	032697	3390,- 136,-	018776	2590,- 104,-	018820	3590,- 144,-	018875				
koule / klika L	Kč €	2390,- 96,-	018738	2740,- 110,-	032703	3390,- 136,-	018783	2590,- 104,-	018837	3590,- 144,-	018882				
90 mm															
dozický	Kč €	1790,- 72,-	019698	2140,- 86,-	032710	2790,- 112,-	019742	1990,- 80,-	019797	2990,- 120,-	019841				
cylinrický	Kč €	1790,- 72,-	019704	2140,- 86,-	032727	2790,- 112,-	019759	1990,- 80,-	019803	2990,- 120,-	019858				
WC	Kč €	2150,- 86,-	019711	2560,- 103,-	032734	3150,- 126,-	019766	2350,- 94,-	019810	3350,- 134,-	019865				
koule / klika R	Kč €	2390,- 96,-	019728	2740,- 110,-	032741	3390,- 136,-	019773	2590,- 104,-	019827	3590,- 144,-	019872				
koule / klika L	Kč €	2390,- 96,-	019735	2740,- 110,-	032758	3390,- 136,-	019780	2590,- 104,-	019834	3590,- 144,-	019889				
plný štítek	Kč €	1990,- 80,-	023237	2340,- 94,-	032765	2990,- 120,-	023244	2190,- 88,-	023251	3190,- 128,-	023268				

Individuálně podle charakteru a rozsahu zakázky možno dodat kování i v jiné rozteči. Cena se kalkuluje jako za plný štít.
Zakázkové možnost sešroubování pomocí sešroubovacích pouzder skrze dveřní křídlo viz. Příslušenství a komponenty str. 217.



NRz nerez - broušeno

Meclis
990,- Kč
40,- EUR



TIN-K titan černý mat
plný štítek

Morgan
990,- Kč
40,- EUR



Cesan
1090,- Kč
44,- EUR

KČ	materiál: nerezová ocel povrch: NRz nerez - broušeno	EUR
990,-		40,-
990,-		40,-
1290,-		52,-
1490,-		60,-
1490,-		60,-
990,-		40,-
990,-		40,-
1290,-		52,-
1490,-		60,-
1490,-		60,-
1190,-		48,-
990,-		40,-
990,-		40,-
1290,-		52,-
1490,-		60,-
1490,-		60,-
1190,-		48,-
1090,-		44,-
1090,-		44,-
1390,-		56,-
1590,-		64,-
1590,-		64,-
1090,-		44,-
1090,-		44,-
1390,-		56,-
1590,-		64,-
1590,-		64,-
1290,-		52,-

		Objekt nerez		Objekt nerez		Objekt titan		Projekt tř. 4, (i protipožární)		Projekt tř. 4, (i protipožární)	
		NRz		NRz-L		TiN-K		NRz		TiN-K	
		cena / pár	EAN	cena / pár	EAN	cena / pár	EAN	cena / pár	EAN	cena / pár	EAN
72 mm											
dozický	Kč €	990,- 40,-	018295	1340,- 54,-	032772	1990,- 80,-	018349	1190,- 48,-	018394	2190,- 88,-	018448
cylinrický	Kč €	990,- 40,-	018301	1340,- 54,-	032789	1990,- 80,-	018356	1190,- 48,-	018400	2190,- 88,-	018455
WC	Kč €	1290,- 52,-	018318	1700,- 68,-	032796	2290,- 92,-	018363	1490,- 60,-	018417	2490,- 100,-	018462
koule / klika R	Kč €	1490,- 60,-	018325	1840,- 74,-	032802	2490,- 100,-	018370	1690,- 68,-	018424	2690,- 108,-	018479
koule / klika L	Kč €	1490,- 60,-	018332	1840,- 74,-	032819	2490,- 100,-	018387	1690,- 68,-	018431	2690,- 108,-	018486
90 mm											
dozický	Kč €	990,- 40,-	019292	1340,- 54,-	032826	1990,- 80,-	019346	1190,- 48,-	019391	2190,- 88,-	019445
cylinrický	Kč €	990,- 40,-	019308	1340,- 54,-	032833	1990,- 80,-	019353	1190,- 48,-	019407	2190,- 88,-	019452
WC	Kč €	1290,- 52,-	019315	1700,- 68,-	032840	2290,- 92,-	019360	1490,- 60,-	019414	2490,- 100,-	019469
koule / klika R	Kč €	1490,- 60,-	019322	1840,- 74,-	032857	2490,- 100,-	019377	1690,- 68,-	019421	2690,- 108,-	019476
koule / klika L	Kč €	1490,- 60,-	019339	1840,- 74,-	032864	2490,- 100,-	019384	1690,- 68,-	019438	2690,- 108,-	019483
plný štítek	Kč €	1190,- 48,-	023275	1540,- 62,-	032871	2190,- 88,-	023282	1390,- 56,-	023299	2390,- 96,-	023305
72 mm											
dozický	Kč €	990,- 40,-	018493	1340,- 54,-	032888	1990,- 80,-	018547	1190,- 48,-	018592	2190,- 88,-	018646
cylinrický	Kč €	990,- 40,-	018509	1340,- 54,-	032895	1990,- 80,-	018554	1190,- 48,-	018608	2190,- 88,-	018653
WC	Kč €	1290,- 52,-	018516	1700,- 68,-	032901	2290,- 92,-	018561	1490,- 60,-	018615	2490,- 100,-	018660
koule / klika R	Kč €	1490,- 60,-	018523	1840,- 74,-	032918	2490,- 100,-	018578	1690,- 68,-	018622	2690,- 108,-	018677
koule / klika L	Kč €	1490,- 60,-	018530	1840,- 74,-	032925	2490,- 100,-	018585	1690,- 68,-	018639	2690,- 108,-	018684
90 mm											
dozický	Kč €	990,- 40,-	019490	1340,- 54,-	032932	1990,- 80,-	019544	1190,- 48,-	019599	2190,- 88,-	019643
cylinrický	Kč €	990,- 40,-	019506	1340,- 54,-	032949	1990,- 80,-	019551	1190,- 48,-	019605	2190,- 88,-	019650
WC	Kč €	1290,- 52,-	019513	1700,- 68,-	032956	2290,- 92,-	019568	1490,- 60,-	019612	2490,- 100,-	019667
koule / klika R	Kč €	1490,- 60,-	019520	1840,- 74,-	032963	2490,- 100,-	019575	1690,- 68,-	019629	2690,- 108,-	019674
koule / klika L	Kč €	1490,- 60,-	019537	1840,- 74,-	032970	2490,- 100,-	019582	1690,- 68,-	019636	2690,- 108,-	019681
plný štítek	Kč €	1190,- 48,-	023312	1540,- 62,-	032987	2190,- 88,-	023329	1390,- 56,-	023336	2390,- 96,-	023343
72 mm											
dozický	Kč €	1090,- 44,-	022759	1440,- 58,-	032994	2090,- 84,-	022803	1290,- 52,-	022858	2290,- 92,-	022902
cylinrický	Kč €	1090,- 44,-	022766	1440,- 58,-	033007	2090,- 84,-	022810	1290,- 52,-	022865	2290,- 92,-	022919
WC	Kč €	1390,- 56,-	022773	1800,- 72,-	033014	2390,- 96,-	022827	1590,- 64,-	022872	2590,- 104,-	022926
koule / klika R	Kč €	1590,- 64,-	022780	1940,- 78,-	033021	2590,- 104,-	022834	1790,- 72,-	022889	2790,- 112,-	022933
koule / klika L	Kč €	1590,- 64,-	022797	1940,- 78,-	033038	2590,- 104,-	022841	1790,- 72,-	022896	2790,- 112,-	022940
90 mm											
dozický	Kč €	1090,- 44,-	022957	1440,- 58,-	033045	2090,- 84,-	023008	1290,- 52,-	023053	2290,- 92,-	023107
cylinrický	Kč €	1090,- 44,-	022964	1440,- 58,-	033052	2090,- 84,-	023015	1290,- 52,-	023060	2290,- 92,-	023114
WC	Kč €	1390,- 56,-	022971	1800,- 72,-	033069	2390,- 96,-	023022	1590,- 64,-	023077	2590,- 104,-	023121
koule / klika R	Kč €	1590,- 64,-	022988	1940,- 78,-	033076	2590,- 104,-	023039	1790,- 72,-	023084	2790,- 112,-	023138
koule / klika L	Kč €	1590,- 64,-	022995	1940,- 78,-	033083	2590,- 104,-	023046	1790,- 72,-	023091	2790,- 112,-	023145
plný štítek	Kč €	1290,- 52,-	023350	1640,- 66,-	033090	2290,- 92,-	023367	1490,- 60,-	023374	2490,- 100,-	023381

Individuálně podle charakteru a rozsahu zakázky možno dodat kování i v jiné rozteči. Cena se kalkuluje jako za plný štít.
Zakázkově možnost seřubování pomocí seřubovacích pouzder skrze dveřní křídlo viz. Příslušenství a komponenty str. 217.



Celý projekt - jeden design

Sítové kování DESIGN 2000, 2004
[78 – 87]



Dveřní kliky DESIGN 2000, 2004
[22 – 33]



Kování pro hliníkové a ocelové dveře,
kování na branky [130 – 141]



Kliky a zámky
na skleněné dveře
[154 – 163]



Madla a koule na skleněné
a dřevěné dveře [174 – 179]



Panty na skleněné dveře
[164 – 167]



Bezpečnostní rozety
[100 – 107]



Hrnaté panty na dřevěné
dveře [200 – 203]



Bezpečnostní vložky EVVA
[192 – 199]



Mušle na posuvné
dveře [142 – 149]



Okenní kliky
3 a 4 polohové
[116 – 123]



Štítové kování DESIGN 2000, 2004

Materiál: masivní mosaz

Povrchy: SNI, Cr, TiN-C, TiN-K, Ms, Ms-L, zakázkově TiN-S, TiN-A
více info na www.kliky-mt.cz/manufaktura/barvy-povrchy

Štítové kování M&T je vyráběno v několika designech štítků se širokým využitím. Předností štítového kování M&T je možnost dodávek v požadovaných rozměrech/roztečích 72 a 90mm i ve variantě plného štítu. Nadstandardně jsou připraveny kombinace s titanovým povrchem v několika barevných odstínech.

BURAK SNI matný nikl

GARANTI SNI matný nikl

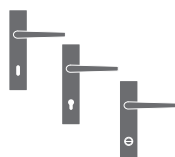

Klika/klika + štítky dozické

Klika/klika + štítky cylindrické

Klika/klika + štítky s WC mechanismem

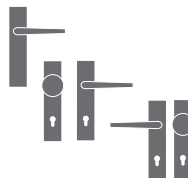

Klika/klika + plné štítky

Koule/klika R + štítky cylindrické

Koule/klika L + štítky cylindrické



dozické

cylindrické

WC in

WC ex

plný štít

s koulí Kemer

konstrukční varianty, materiálové provedení

- kování s vratnou pružinou
- kovový vnitřní štít
- nacvakávací krycí mosazný štít
- montáž na dveře do tl. 126 mm
- záruka 3 roky, titány 15 let

roky **3 garance** let **15 garance**

- kování s vratnou pružinou
- masivní mosazný štít
- montáž na dveře do tl. 126 mm
- záruka 3 roky, titány 15 let

roky **3 garance** let **15 garance**

Ochranná známka – registrovaná značka

ENTERO®



Chráněné průmyslové vzory klik



ENTERO
BURAK
MIA
SOGUT



SNi matný nikel

Garanti

1130,- Kč
46,- EUR



Ms mosaz natural

NOVÉ

Sogut

1300,- Kč
52,- EUR



Deny

1180,- Kč
48,- EUR



KČ	materiál: masivní mosaz povrch: SNi matný nikel	EUR
1130,-		46,-
1130,-		46,-
1470,-		59,-
1530,-		62,-
1530,-		62,-
1130,-		46,-
1130,-		46,-
1470,-		59,-
1530,-		62,-
1530,-		62,-
1310,-		53,-
1300,-		52,-
1300,-		52,-
1700,-		68,-
1710,-		69,-
1710,-		69,-
1300,-		52,-
1300,-		52,-
1700,-		68,-
1710,-		69,-
1710,-		69,-
1480,-		60,-
1180,-		48,-
1180,-		48,-
1590,-		64,-
1600,-		64,-
1600,-		64,-
1180,-		48,-
1180,-		48,-
1590,-		64,-
1600,-		64,-
1600,-		64,-
1370,-		55,-

	SNI		Cr		Ms		Ms-L		TiN-C		TiN-K		
	cena / pár	EAN	cena / pár	EAN	cena / pár	EAN	cena / pár	EAN	cena / pár	EAN	cena / pár	EAN	
72 mm													
dozický	Kč €	1130,- 46,-	27305	1430,- 58,-	27398	1430,- 58,-	055450	1430,- 58,-	055504	1590,- 64,-	39919	2130,- 86,-	39964
cylinrický	Kč €	1130,- 46,-	27312	1430,- 58,-	27404	1430,- 58,-	055467	1430,- 58,-	055511	1590,- 64,-	39926	2130,- 86,-	39971
WC	Kč €	1470,- 59,-	27329	1770,- 71,-	27411	1770,- 71,-	055474	1770,- 71,-	055528	1970,- 79,-	39933	2670,- 107,-	39988
koule / klika R	Kč €	1530,- 62,-	27336	1830,- 74,-	27428	1830,- 74,-	055481	1830,- 74,-	055535	2190,- 88,-	39940	2730,- 110,-	39995
koule / klika L	Kč €	1530,- 62,-	27343	1830,- 74,-	27435	1830,- 74,-	055498	1830,- 74,-	055542	2190,- 88,-	39957	2730,- 110,-	40106
90 mm													
dozický	Kč €	1130,- 46,-	27350	1430,- 58,-	27442	1430,- 58,-	055559	1430,- 58,-	055610	1590,- 64,-	40205	2130,- 86,-	40243
cylinrický	Kč €	1130,- 46,-	27367	1430,- 58,-	27459	1430,- 58,-	055566	1430,- 58,-	055627	1590,- 64,-	40212	2130,- 86,-	40250
WC	Kč €	1470,- 59,-	40328	1770,- 71,-	40342	1770,- 71,-	055573	1770,- 71,-	055634	1970,- 79,-	40380	2670,- 107,-	40403
koule / klika R	Kč €	1530,- 62,-	27374	1830,- 74,-	27466	1830,- 74,-	055580	1830,- 74,-	055641	2190,- 88,-	40229	2730,- 110,-	40267
koule / klika L	Kč €	1530,- 62,-	27381	1830,- 74,-	27473	1830,- 74,-	055597	1830,- 74,-	055658	2190,- 88,-	40236	2730,- 110,-	40274
plný štítek	Kč €	1310,- 53,-	40335	1610,- 65,-	40359	1610,- 65,-	055603	1610,- 65,-	055665	1750,- 70,-	40397	2310,- 93,-	40410
72 mm													
dozický	Kč €	1300,- 52,-	24670	1600,- 64,-	33863	1600,- 64,-	055672	1600,- 64,-	055726	1760,- 71,-	33917	2300,- 92,-	24854
cylinrický	Kč €	1300,- 52,-	24687	1600,- 64,-	33870	1600,- 64,-	055689	1600,- 64,-	055733	1760,- 71,-	33924	2300,- 92,-	24861
WC	Kč €	1700,- 68,-	24694	2000,- 80,-	33887	2000,- 80,-	055696	2000,- 80,-	055740	2230,- 90,-	33931	2900,- 117,-	24878
koule / klika R	Kč €	1710,- 69,-	24700	2010,- 81,-	33894	2010,- 81,-	055702	2010,- 81,-	055757	2390,- 96,-	33948	2910,- 117,-	24885
koule / klika L	Kč €	1710,- 69,-	24717	2010,- 81,-	33900	2010,- 81,-	055719	2010,- 81,-	055764	2390,- 96,-	33955	2910,- 117,-	24892
90 mm													
dozický	Kč €	1300,- 52,-	24632	1600,- 64,-	33962	1600,- 64,-	055771	1600,- 64,-	055832	1760,- 71,-	34006	2300,- 92,-	24816
cylinrický	Kč €	1300,- 52,-	24649	1600,- 64,-	33979	1600,- 64,-	055788	1600,- 64,-	055849	1760,- 71,-	34013	2300,- 92,-	24823
WC	Kč €	1700,- 68,-	37526	2000,- 80,-	37540	2000,- 80,-	055795	2000,- 80,-	055856	2230,- 90,-	37588	2900,- 117,-	37601
koule / klika R	Kč €	1710,- 69,-	24656	2010,- 81,-	33986	2010,- 81,-	055801	2010,- 81,-	055863	2390,- 96,-	34020	2910,- 117,-	24830
koule / klika L	Kč €	1710,- 69,-	24663	2010,- 81,-	33993	2010,- 81,-	055818	2010,- 81,-	055870	2390,- 96,-	34037	2910,- 117,-	24847
plný štítek	Kč €	1480,- 60,-	37533	1780,- 72,-	37557	1780,- 72,-	055825	1780,- 72,-	055887	1940,- 78,-	37595	2480,- 100,-	37618
72 mm													
dozický	Kč €	1180,- 48,-	24946	1480,- 60,-	25196	1480,- 60,-	055894	1480,- 60,-	055948	1650,- 66,-	33498	2180,- 88,-	33542
cylinrický	Kč €	1180,- 48,-	24953	1480,- 60,-	25202	1480,- 60,-	055900	1480,- 60,-	055955	1650,- 66,-	33504	2180,- 88,-	33559
WC	Kč €	1590,- 64,-	24960	1890,- 76,-	25219	1890,- 76,-	055917	1890,- 76,-	055962	2110,- 85,-	33511	2790,- 112,-	33566
koule / klika R	Kč €	1600,- 64,-	24977	1900,- 76,-	25226	1900,- 76,-	055924	1900,- 76,-	055979	2280,- 92,-	33528	2800,- 112,-	33573
koule / klika L	Kč €	1600,- 64,-	24984	1900,- 76,-	25233	1900,- 76,-	055931	1900,- 76,-	055986	2280,- 92,-	33535	2800,- 112,-	33580
90 mm													
dozický	Kč €	1180,- 48,-	24908	1480,- 60,-	25158	1480,- 60,-	055993	1480,- 60,-	056051	1650,- 66,-	34082	2180,- 88,-	34129
cylinrický	Kč €	1180,- 48,-	24915	1480,- 60,-	25165	1480,- 60,-	056006	1480,- 60,-	056068	1650,- 66,-	34099	2180,- 88,-	34136
WC	Kč €	1590,- 64,-	39742	1890,- 76,-	39766	1890,- 76,-	056013	1890,- 76,-	056075	2110,- 85,-	39803	2790,- 112,-	39827
koule / klika R	Kč €	1600,- 64,-	24922	1900,- 76,-	25172	1900,- 76,-	056020	1900,- 76,-	056082	2280,- 92,-	34105	2800,- 112,-	34143
koule / klika L	Kč €	1600,- 64,-	24939	1900,- 76,-	25189	1900,- 76,-	056037	1900,- 76,-	056099	2280,- 92,-	34112	2800,- 112,-	34150
plný štítek	Kč €	1370,- 55,-	39759	1670,- 67,-	39773	1670,- 67,-	056044	1670,- 67,-	056105	1820,- 73,-	39810	2370,- 95,-	39834



Lusy

1180,- Kč
48,- EUR

SNi matný nikel



Andy

1300,- Kč
52,- EUR

NOVÉ



Ms mosaz natural



Entero

2150,- Kč
86,- EUR

KČ	materiál: masivní mosaz povrch: SNi matný nikel	EUR
1180,-		48,-
1180,-		48,-
1590,-		64,-
1600,-		64,-
1600,-		64,-
1180,-		48,-
1180,-		48,-
1590,-		64,-
1600,-		64,-
1600,-		64,-
1370,-		55,-
1300,-		52,-
1300,-		52,-
1690,-		68,-
1710,-		69,-
1710,-		69,-
1300,-		52,-
1300,-		52,-
1690,-		68,-
1710,-		69,-
1710,-		69,-
1480,-		60,-
2150,-		86,-
2150,-		86,-
2510,-		101,-
2520,-		101,-
2520,-		101,-
2150,-		86,-
2150,-		86,-
2510,-		101,-
2520,-		101,-
2520,-		101,-
2300,-		92,-

	SNI			Cr			Ms			Ms-L			TiN-C			TiN-K		
		cena / pár	EAN		cena / pár	EAN		cena / pár	EAN		cena / pár	EAN		cena / pár	EAN		cena / pár	EAN
72 mm																		
dozický	Kč €	1180,- 48,-	24496	1480,- 60,-	24588	1480,- 60,-	056112	1480,- 60,-	056167	1650,- 66,-	33641	2180,- 88,-	33696					
cylinrický	Kč €	1180,- 48,-	24502	1480,- 60,-	24595	1480,- 60,-	056129	1480,- 60,-	056174	1650,- 66,-	33658	2180,- 88,-	33702					
WC	Kč €	1590,- 64,-	24519	1890,- 76,-	24601	1890,- 76,-	056136	1890,- 76,-	056181	2110,- 85,-	33665	2790,- 112,-	33719					
koule / klika R	Kč €	1600,- 64,-	24526	1900,- 76,-	24618	1900,- 76,-	056143	1900,- 76,-	056198	2280,- 92,-	33672	2800,- 112,-	33726					
koule / klika L	Kč €	1600,- 64,-	24533	1900,- 76,-	24625	1900,- 76,-	056150	1900,- 76,-	056204	2280,- 92,-	33689	2800,- 112,-	33733					
90 mm																		
dozický	Kč €	1180,- 48,-	24458	1480,- 60,-	24540	1480,- 60,-	056211	1480,- 60,-	056273	1650,- 66,-	33788	2180,- 88,-	33825					
cylinrický	Kč €	1180,- 48,-	24465	1480,- 60,-	24557	1480,- 60,-	056228	1480,- 60,-	056280	1650,- 66,-	33795	2180,- 88,-	33832					
WC	Kč €	1590,- 64,-	39384	1890,- 76,-	39407	1890,- 76,-	056235	1890,- 76,-	056297	2110,- 85,-	39445	2790,- 112,-	39469					
koule / klika R	Kč €	1600,- 64,-	24472	1900,- 76,-	24564	1900,- 76,-	056242	1900,- 76,-	056303	2280,- 92,-	33801	2800,- 112,-	33849					
koule / klika L	Kč €	1600,- 64,-	24489	1900,- 76,-	24571	1900,- 76,-	056259	1900,- 76,-	056310	2280,- 92,-	33818	2800,- 112,-	33856					
plný štítek	Kč €	1370,- 55,-	39391	1670,- 67,-	39414	1670,- 67,-	056266	1670,- 67,-	056327	1820,- 73,-	39452	2370,- 95,-	39476					
72 mm																		
dozický	Kč €	1300,- 52,-	40441	1600,- 64,-	40496	1600,- 64,-	056334	1600,- 64,-	056389	1760,- 71,-	40595	2300,- 92,-	40649					
cylinrický	Kč €	1300,- 52,-	40458	1600,- 64,-	40502	1600,- 64,-	056341	1600,- 64,-	056396	1760,- 71,-	40601	2300,- 92,-	40656					
WC	Kč €	1690,- 68,-	40465	1990,- 80,-	40519	1990,- 80,-	056358	1990,- 80,-	056402	2260,- 91,-	40618	2890,- 116,-	40663					
koule / klika R	Kč €	1710,- 69,-	40472	2010,- 81,-	40526	2010,- 81,-	056365	2010,- 81,-	056419	2390,- 96,-	40625	2910,- 117,-	40670					
koule / klika L	Kč €	1710,- 69,-	40489	2010,- 81,-	40533	2010,- 81,-	056372	2010,- 81,-	056426	2390,- 96,-	40632	2910,- 117,-	40687					
90 mm																		
dozický	Kč €	1300,- 52,-	40748	1600,- 64,-	40786	1600,- 64,-	056433	1600,- 64,-	056495	1760,- 71,-	40861	2300,- 92,-	40908					
cylinrický	Kč €	1300,- 52,-	40755	1600,- 64,-	40793	1600,- 64,-	056440	1600,- 64,-	056501	1760,- 71,-	40878	2300,- 92,-	40915					
WC	Kč €	1690,- 68,-	40984	1990,- 80,-	41004	1990,- 80,-	056457	1990,- 80,-	056518	2260,- 91,-	41042	2890,- 116,-	41066					
koule / klika R	Kč €	1710,- 69,-	40762	2010,- 81,-	40809	2010,- 81,-	056464	2010,- 81,-	056525	2390,- 96,-	40885	2910,- 117,-	40922					
koule / klika L	Kč €	1710,- 69,-	40779	2010,- 81,-	40816	2010,- 81,-	056471	2010,- 81,-	056532	2390,- 96,-	40892	2910,- 117,-	40939					
plný štítek	Kč €	1480,- 60,-	40991	1780,- 72,-	41011	1780,- 72,-	056488	1780,- 72,-	056549	1940,- 78,-	41059	2480,- 100,-	41073					
72 mm																		
dozický	Kč €	2150,- 86,-	75412	2450,- 98,-	75467	2450,- 98,-	056556	2450,- 98,-	056600	2600,- 104,-	75566	3150,- 126,-	75610					
cylinrický	Kč €	2150,- 86,-	75429	2450,- 98,-	75474	2450,- 98,-	056563	2450,- 98,-	056617	2600,- 104,-	75573	3150,- 126,-	75627					
WC	Kč €	2510,- 101,-	75436	2810,- 113,-	75481	2810,- 113,-	056570	2810,- 113,-	056624	3020,- 121,-	75580	3710,- 149,-	75634					
koule / klika R	Kč €	2520,- 101,-	75443	2820,- 113,-	75498	2820,- 113,-	056587	2820,- 113,-	056631	3180,- 128,-	75597	3720,- 149,-	75641					
koule / klika L	Kč €	2520,- 101,-	75450	2820,- 113,-	75504	2820,- 113,-	056594	2820,- 113,-	056648	3180,- 128,-	75603	3720,- 149,-	75658					
90 mm																		
dozický	Kč €	2150,- 86,-	75665	2450,- 98,-	75726	2450,- 98,-	056655	2450,- 98,-	056716	2600,- 104,-	75849	3150,- 126,-	75900					
cylinrický	Kč €	2150,- 86,-	75672	2450,- 98,-	75733	2450,- 98,-	056662	2450,- 98,-	056723	2600,- 104,-	75856	3150,- 126,-	75917					
WC	Kč €	2510,- 101,-	75689	2810,- 113,-	75740	2810,- 113,-	056679	2810,- 113,-	056730	3020,- 121,-	75863	3710,- 149,-	75924					
koule / klika R	Kč €	2520,- 101,-	75696	2820,- 113,-	75757	2820,- 113,-	056686	2820,- 113,-	056747	3180,- 128,-	75870	3720,- 149,-	75931					
koule / klika L	Kč €	2520,- 101,-	75702	2820,- 113,-	75764	2820,- 113,-	056693	2820,- 113,-	056754	3180,- 128,-	75887	3720,- 149,-	75948					
plný štítek	Kč €	2300,- 92,-	75719	2600,- 104,-	75771	2600,- 104,-	056709	2600,- 104,-	056761	2740,- 110,-	75894	3300,- 132,-	75955					



Sni matný niki

Mondeo

1540,- Kč
62,- EUR



Cherez

1700,- Kč
68,- EUR



Burak

1060,- Kč
43,- EUR

KČ	materiál: masivní mosaz povrch: Sni matný niki	EUR
1540,-		62,-
1540,-		62,-
1920,-		77,-
1940,-		78,-
1940,-		78,-
1540,-		62,-
1540,-		62,-
1920,-		77,-
1940,-		78,-
1940,-		78,-
1710,-		69,-
1700,-		68,-
1700,-		68,-
2070,-		83,-
2080,-		84,-
2080,-		84,-
1700,-		68,-
1700,-		68,-
2070,-		83,-
2080,-		84,-
2080,-		84,-
1860,-		75,-
1060,-		43,-
1060,-		43,-
1410,-		57,-
1480,-		60,-
1480,-		60,-
1060,-		43,-
1060,-		43,-
1410,-		57,-
1480,-		60,-
1480,-		60,-
1250,-		50,-

	SNI		Cr		Ms		Ms-L		TiN-C		TiN-K		
	cena / pár	EAN	cena / pár	EAN	cena / pár	EAN	cena / pár	EAN	cena / pár	EAN	cena / pár	EAN	
72 mm													
dozický	Kč €	1540,- 62,-	41769	1840,- 74,-	41813	1840,- 74,-	056778	1840,- 74,-	056822	2010,- 81,-	41912	2540,- 102,-	41967
cylinrický	Kč €	1540,- 62,-	41776	1840,- 74,-	41820	1840,- 74,-	056785	1840,- 74,-	056839	2010,- 81,-	41929	2540,- 102,-	41974
WC	Kč €	1920,- 77,-	41783	2220,- 89,-	41837	2220,- 89,-	056792	2220,- 89,-	056846	2490,- 100,-	41936	2120,- 85,-	41981
koule / klika R	Kč €	1940,- 78,-	41790	2240,- 90,-	41844	2240,- 90,-	056808	2240,- 90,-	056853	2620,- 105,-	41943	2140,- 86,-	41998
koule / klika L	Kč €	1940,- 78,-	41806	2240,- 90,-	41851	2240,- 90,-	056815	2240,- 90,-	056860	2620,- 105,-	41950	2140,- 86,-	42001
90 mm													
dozický	Kč €	1540,- 62,-	42063	1840,- 74,-	42100	1840,- 74,-	056877	1840,- 74,-	056938	2010,- 81,-	42186	2540,- 102,-	42223
cylinrický	Kč €	1540,- 62,-	42070	1840,- 74,-	42117	1840,- 74,-	056884	1840,- 74,-	056945	2010,- 81,-	42193	2540,- 102,-	42230
WC	Kč €	1920,- 77,-	42308	2220,- 89,-	42322	2220,- 89,-	056891	2220,- 89,-	056952	2490,- 100,-	42360	2120,- 85,-	42384
koule / klika R	Kč €	1940,- 78,-	42087	2240,- 90,-	42124	2240,- 90,-	056907	2240,- 90,-	056969	2620,- 105,-	42209	2140,- 86,-	42247
koule / klika L	Kč €	1940,- 78,-	42094	2240,- 90,-	42131	2240,- 90,-	056914	2240,- 90,-	056976	2620,- 105,-	42216	2140,- 86,-	42254
plný štítek	Kč €	1710,- 69,-	42315	2010,- 81,-	42339	2010,- 81,-	056921	2010,- 81,-	056983	2170,- 87,-	42377	2710,- 109,-	42391
72 mm													
dozický	Kč €	1700,- 68,-	74750	2000,- 80,-	74804	2000,- 80,-	056990	2000,- 80,-	057041	2150,- 86,-	74903	2700,- 108,-	74958
cylinrický	Kč €	1700,- 68,-	74767	2000,- 80,-	74811	2000,- 80,-	057003	2000,- 80,-	057058	2150,- 86,-	74910	2700,- 108,-	74965
WC	Kč €	2070,- 83,-	74774	2370,- 95,-	74828	2370,- 95,-	057010	2370,- 95,-	057065	2580,- 104,-	74927	3270,- 131,-	74972
koule / klika R	Kč €	2080,- 84,-	74781	2380,- 96,-	74835	2380,- 96,-	057027	2380,- 96,-	057072	2740,- 110,-	74934	3280,- 132,-	74989
koule / klika L	Kč €	2080,- 84,-	74798	2380,- 96,-	74842	2380,- 96,-	057034	2380,- 96,-	057089	2740,- 110,-	74941	3280,- 132,-	74996
90 mm													
dozický	Kč €	1700,- 68,-	75054	2000,- 80,-	75115	2000,- 80,-	057096	2000,- 80,-	057157	2150,- 86,-	75238	2700,- 108,-	75290
cylinrický	Kč €	1700,- 68,-	75061	2000,- 80,-	75122	2000,- 80,-	057102	2000,- 80,-	057164	2150,- 86,-	75245	2700,- 108,-	75306
WC	Kč €	2070,- 83,-	75078	2370,- 95,-	75139	2370,- 95,-	057119	2370,- 95,-	057171	2580,- 104,-	75252	3270,- 131,-	75313
koule / klika R	Kč €	2080,- 84,-	75085	2380,- 96,-	75146	2380,- 96,-	057126	2380,- 96,-	057188	2740,- 110,-	75269	3280,- 132,-	75320
koule / klika L	Kč €	2080,- 84,-	75092	2380,- 96,-	75153	2380,- 96,-	057133	2380,- 96,-	057195	2740,- 110,-	75276	3280,- 132,-	75337
plný štítek	Kč €	1860,- 75,-	75108	2160,- 87,-	75160	2160,- 87,-	057140	2160,- 87,-	057201	2300,- 92,-	75283	2860,- 115,-	75344
72 mm													
dozický	Kč €	1060,- 43,-	70820	1360,- 55,-	70875	1360,- 55,-	057218	1360,- 55,-	057263	1540,- 62,-	70974	2060,- 83,-	71025
cylinrický	Kč €	1060,- 43,-	70837	1360,- 55,-	70882	1360,- 55,-	057225	1360,- 55,-	057270	1540,- 62,-	70981	2060,- 83,-	71032
WC	Kč €	1410,- 57,-	70844	1710,- 69,-	70899	1710,- 69,-	057232	1710,- 69,-	057287	1940,- 78,-	70998	2610,- 105,-	71049
koule / klika R	Kč €	1480,- 60,-	70851	1780,- 72,-	70905	1780,- 72,-	057249	1780,- 72,-	057294	2170,- 87,-	71001	2680,- 108,-	71056
koule / klika L	Kč €	1480,- 60,-	70868	1780,- 72,-	70912	1780,- 72,-	057256	1780,- 72,-	057300	2170,- 87,-	71018	2680,- 108,-	71063
90 mm													
dozický	Kč €	1060,- 43,-	71124	1360,- 55,-	71186	1360,- 55,-	057317	1360,- 55,-	057379	1540,- 62,-	71308	2060,- 83,-	71360
cylinrický	Kč €	1060,- 43,-	71131	1360,- 55,-	71193	1360,- 55,-	057324	1360,- 55,-	057386	1540,- 62,-	71315	2060,- 83,-	71377
WC	Kč €	1410,- 57,-	71148	1710,- 69,-	71209	1710,- 69,-	057331	1710,- 69,-	057393	1940,- 78,-	71322	2610,- 105,-	71384
koule / klika R	Kč €	1480,- 60,-	71155	1780,- 72,-	71216	1780,- 72,-	057348	1780,- 72,-	057409	2170,- 87,-	71339	2680,- 108,-	71391
koule / klika L	Kč €	1480,- 60,-	71162	1780,- 72,-	71223	1780,- 72,-	057355	1780,- 72,-	057416	2170,- 87,-	71346	2680,- 108,-	71407
plný štítek	Kč €	1250,- 50,-	71179	1550,- 62,-	71230	1550,- 62,-	057362	1550,- 62,-	057423	1710,- 69,-	71353	2250,- 90,-	71414



SNi matný nikel

Mia

1180,- Kč
48,- EUR



Ms mosaz natural

NOVÉ



Meclis

1060,- Kč
43,- EUR



Cesan

910,- Kč
37,- EUR

KČ	materiál: masivní mosaz povrch: SNi matný nikel	EUR
1180,-		48,-
1180,-		48,-
1590,-		64,-
1600,-		64,-
1600,-		64,-
1180,-		48,-
1180,-		48,-
1590,-		64,-
1600,-		64,-
1600,-		64,-
1370,-		55,-
1060,-		43,-
1060,-		43,-
1410,-		57,-
1480,-		60,-
1480,-		60,-
1060,-		43,-
1060,-		43,-
1410,-		57,-
1480,-		60,-
1480,-		60,-
1250,-		50,-
910,-		37,-
910,-		37,-
1250,-		50,-
1310,-		53,-
1310,-		53,-
910,-		37,-
910,-		37,-
1250,-		50,-
1310,-		53,-
1310,-		53,-
1090,-		44,-

	SNI			Cr			Ms			Ms-L			TiN-C			TiN-K		
		cena / pár	EAN		cena / pár	EAN		cena / pár	EAN		cena / pár	EAN		cena / pár	EAN		cena / pár	EAN
72 mm																		
dozický	Kč €	1180,- 48,-	38127	1480,- 60,-	38172	1480,- 60,-	057430	1480,- 60,-	057485	1650,- 66,-	38271	2180,- 88,-	38325					
cylinrický	Kč €	1180,- 48,-	38134	1480,- 60,-	38189	1480,- 60,-	057447	1480,- 60,-	057492	1650,- 66,-	38288	2180,- 88,-	38332					
WC	Kč €	1590,- 64,-	38141	1890,- 76,-	38196	1890,- 76,-	057454	1890,- 76,-	057508	2110,- 85,-	38295	2790,- 112,-	38349					
koule / klika R	Kč €	1600,- 64,-	38158	1900,- 76,-	38202	1900,- 76,-	057461	1900,- 76,-	057515	2280,- 92,-	38301	2800,- 112,-	38356					
koule / klika L	Kč €	1600,- 64,-	38165	1900,- 76,-	38219	1900,- 76,-	057478	1900,- 76,-	057522	2280,- 92,-	38318	2800,- 112,-	38363					
90 mm																		
dozický	Kč €	1180,- 48,-	38424	1480,- 60,-	38462	1480,- 60,-	057539	1480,- 60,-	057591	1650,- 66,-	38547	2180,- 88,-	38585					
cylinrický	Kč €	1180,- 48,-	38431	1480,- 60,-	38479	1480,- 60,-	057546	1480,- 60,-	057607	1650,- 66,-	38554	2180,- 88,-	38592					
WC	Kč €	1590,- 64,-	39506	1890,- 76,-	39520	1890,- 76,-	057553	1890,- 76,-	057614	2110,- 85,-	39568	2790,- 112,-	39582					
koule / klika R	Kč €	1600,- 64,-	38448	1900,- 76,-	38486	1900,- 76,-	057560	1900,- 76,-	057621	2280,- 92,-	38561	2800,- 112,-	38608					
koule / klika L	Kč €	1600,- 64,-	38455	1900,- 76,-	38493	1900,- 76,-	057577	1900,- 76,-	057638	2280,- 92,-	38578	2800,- 112,-	38615					
plný štítek	Kč €	1370,- 55,-	39513	1670,- 67,-	39537	1670,- 67,-	057584	1670,- 67,-	057645	1820,- 73,-	39575	2370,- 95,-	39599					
72 mm																		
dozický	Kč €	1060,- 43,-	24311	1360,- 55,-	24403	1360,- 55,-	057652	1360,- 55,-	057706	1540,- 62,-	33221	2060,- 83,-	33276					
cylinrický	Kč €	1060,- 43,-	24328	1360,- 55,-	24410	1360,- 55,-	057669	1360,- 55,-	057713	1540,- 62,-	33238	2060,- 83,-	33283					
WC	Kč €	1410,- 57,-	24335	1710,- 69,-	24427	1710,- 69,-	057676	1710,- 69,-	057720	1940,- 78,-	33245	2610,- 105,-	33290					
koule / klika R	Kč €	1480,- 60,-	24342	1780,- 72,-	24434	1780,- 72,-	057683	1780,- 72,-	057737	2170,- 87,-	33252	2680,- 108,-	33306					
koule / klika L	Kč €	1480,- 60,-	24359	1780,- 72,-	24441	1780,- 72,-	057690	1780,- 72,-	057744	2170,- 87,-	33269	2680,- 108,-	33313					
90 mm																		
dozický	Kč €	1060,- 43,-	24274	1360,- 55,-	24366	1360,- 55,-	057751	1360,- 55,-	057812	1540,- 62,-	33368	2060,- 83,-	33405					
cylinrický	Kč €	1060,- 43,-	24281	1360,- 55,-	24373	1360,- 55,-	057768	1360,- 55,-	057829	1540,- 62,-	33375	2060,- 83,-	33412					
WC	Kč €	1410,- 57,-	42513	1710,- 69,-	42537	1710,- 69,-	057775	1710,- 69,-	057836	1940,- 78,-	42575	2610,- 105,-	42599					
koule / klika R	Kč €	1480,- 60,-	24298	1780,- 72,-	24380	1780,- 72,-	057782	1780,- 72,-	057843	2170,- 87,-	33382	2680,- 108,-	33429					
koule / klika L	Kč €	1480,- 60,-	24304	1780,- 72,-	24397	1780,- 72,-	057799	1780,- 72,-	057850	2170,- 87,-	33399	2680,- 108,-	33436					
plný štítek	Kč €	1250,- 50,-	42520	1550,- 62,-	42544	1550,- 62,-	057805	1550,- 62,-	057867	1710,- 69,-	42582	2250,- 90,-	42605					
72 mm																		
dozický	Kč €	910,- 37,-	71483	1210,- 49,-	71537	1210,- 49,-	057874	1210,- 49,-	057928	1360,- 55,-	71636	1910,- 77,-	71681					
cylinrický	Kč €	910,- 37,-	71490	1210,- 49,-	71544	1210,- 49,-	057881	1210,- 49,-	057935	1360,- 55,-	71643	1910,- 77,-	71698					
WC	Kč €	1250,- 50,-	71506	1550,- 62,-	71551	1550,- 62,-	057898	1550,- 62,-	057942	1750,- 70,-	71650	2450,- 98,-	71704					
koule / klika R	Kč €	1310,- 53,-	71513	1610,- 65,-	71568	1610,- 65,-	057904	1610,- 65,-	057959	1970,- 79,-	71667	2510,- 101,-	71711					
koule / klika L	Kč €	1310,- 53,-	71520	1610,- 65,-	71575	1610,- 65,-	057911	1610,- 65,-	057966	1970,- 79,-	71674	2510,- 101,-	71728					
90 mm																		
dozický	Kč €	910,- 37,-	71780	1210,- 49,-	71841	1210,- 49,-	057973	1210,- 49,-	058031	1360,- 55,-	71964	1910,- 77,-	72022					
cylinrický	Kč €	910,- 37,-	71797	1210,- 49,-	71858	1210,- 49,-	057980	1210,- 49,-	058048	1360,- 55,-	71971	1910,- 77,-	72039					
WC	Kč €	1250,- 50,-	71803	1550,- 62,-	71865	1550,- 62,-	057997	1550,- 62,-	058055	1750,- 70,-	71988	2450,- 98,-	72046					
koule / klika R	Kč €	1310,- 53,-	71810	1610,- 65,-	71872	1610,- 65,-	058000	1610,- 65,-	058062	1970,- 79,-	71995	2510,- 101,-	72053					
koule / klika L	Kč €	1310,- 53,-	71827	1610,- 65,-	71889	1610,- 65,-	058017	1610,- 65,-	058079	1970,- 79,-	72008	2510,- 101,-	72060					
plný štítek	Kč €	1090,- 44,-	71834	1390,- 56,-	71896	1390,- 56,-	058024	1390,- 56,-	058086	1530,- 62,-	72015	2090,- 84,-	72077					



Příbuzný sortiment

Bezpečnostní vložky EVVA
[192 – 199]



Bezpečnostní štítové kování

Materiál: **masivní mosaz**

Povrchy: **SNi, Cr, TiN-C, TiN-K, Ms, zakázkově TiN-S, TiN-A**
více info na www.kliky-mt.cz/manufaktura/barvy-povrchy

Materiál: **nerozová ocel**

Povrchy: **NRz** nerez - broušeno, **TiN-K, NRz-L** nerez - leštěno

Bezpečnostní štíty M&T jsou připraveny pro všechny standardní projekty se širokou škálou použití. Předností je rozměrová variabilita pro běžné typy zámků s roztečí 72, 90 a 92 mm a barevnostní nabídka ve všech typech povrchů M&T. Kování Nomura lze kombinovat s jakoukoliv nerezovou klikou M&T, kování Sicura s jakoukoliv mosaznou klikou z produkce M&T.

SICURA **TiN-K** titan černý mat

NOMURA **NRz** nerez broušeno



Madlo/klika R

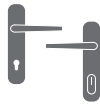

Klika/klika R



Madlo/klika L



Klika/klika L

konstrukční varianty, materiálové provedení

- s krytkou cylindrické vložky
- z materiálu odolných proti rozlomení a vytržení
- maximální výstup cylindrické vložky z vnější strany max. 18mm
- z vnitřní strany doporučený výstup 9 mm u štítů Sicura, 7 mm u štítů Nomura
- orientace kliky R pravá nebo L levá se určuje podle vnitřní kliky
- s montáží pro dveře 38 – 85 mm
- záruka 3 roky, nerez 5 let, titany 15 let

roky

3 garance

let

5 garance

let

15 garance

Certifikace: bezpečnostní certifikáty státem akreditované zkušebny Trezor Test.

Certifikáty lze stáhnout na www.kliky-mt.cz/certifikaty



SNi matný nikel

**Bezpečnostní kování
Burak Sicura**

3490,- Kč
140,- EUR

klika / klika

madlo / klika

KČ	materiál: masivní mosaz povrch: SNi matný nikel	EUR
3490,-		140,-
3490,-		140,-
3490,-	klika klika L vnitřní	140,-
3490,-		140,-
3490,-		140,-
3490,-	klika R klika vnitřní	140,-
3490,-		140,-
3490,-		140,-
3490,-	madlo klika L vnitřní	140,-
3490,-		140,-
3490,-		140,-
3490,-	klika R madlo vnitřní	140,-



klika voiteľná

**Bezpečnostní kování
Sicura**

3890,- Kč
156,- EUR

**klika / klika
voiteľná**

**madlo / klika
voiteľná**

3890,-		156,-
3890,-		156,-
3890,-	klika klika L vnitřní	156,-
3890,-		156,-
3890,-		156,-
3890,-	klika R klika vnitřní	156,-
3890,-		156,-
3890,-		156,-
3890,-	madlo klika L vnitřní	156,-
3890,-		156,-
3890,-		156,-
3890,-	klika R madlo vnitřní	156,-

		Sni		Cr		Ms		TiN-C		TiN-K	
		cena / pár	EAN	cena / pár	EAN	cena / pár	EAN	cena / pár	EAN	cena / pár	EAN
bezp. klika / klika R 72 mm	Kč €	3490,- 140,-	80614	3490,- 140,-	80676	3490,- 140,-	058093	3990,- 160,-	80799	4190,- 168,-	80850
bezp. klika / klika L 72 mm	Kč €	3490,- 140,-	80621	3490,- 140,-	80683	3490,- 140,-	058109	3990,- 160,-	80805	4190,- 168,-	80867
bezp. klika / klika R 90 mm	Kč €	3490,- 140,-	80638	3490,- 140,-	80690	3490,- 140,-	058116	3990,- 160,-	80812	4190,- 168,-	80874
bezp. klika / klika L 90 mm	Kč €	3490,- 140,-	80645	3490,- 140,-	80706	3490,- 140,-	058123	3990,- 160,-	80829	4190,- 168,-	80881
bezp. klika / klika R 92 mm	Kč €	3490,- 140,-	80652	3490,- 140,-	80713	3490,- 140,-	058130	3990,- 160,-	80836	4190,- 168,-	80898
bezp. klika / klika L 92 mm	Kč €	3490,- 140,-	80669	3490,- 140,-	80720	3490,- 140,-	058147	3990,- 160,-	80843	4190,- 168,-	80904
bezp. madlo / klika R 72 mm	Kč €	3490,- 140,-	80973	3490,- 140,-	81031	3490,- 140,-	058215	3990,- 160,-	81154	4190,- 168,-	81215
bezp. madlo / klika L 72 mm	Kč €	3490,- 140,-	80980	3490,- 140,-	81048	3490,- 140,-	058222	3990,- 160,-	81161	4190,- 168,-	81222
bezp. madlo / klika R 90 mm	Kč €	3490,- 140,-	80997	3490,- 140,-	81055	3490,- 140,-	058239	3990,- 160,-	81178	4190,- 168,-	81239
bezp. madlo / klika L 90 mm	Kč €	3490,- 140,-	81000	3490,- 140,-	81062	3490,- 140,-	058246	3990,- 160,-	81185	4190,- 168,-	81246
bezp. madlo / klika R 92 mm	Kč €	3490,- 140,-	81017	3490,- 140,-	81079	3490,- 140,-	058253	3990,- 160,-	81192	4190,- 168,-	81253
bezp. madlo / klika L 92 mm	Kč €	3490,- 140,-	81024	3490,- 140,-	81086	3490,- 140,-	058260	3990,- 160,-	81208	4190,- 168,-	81260

		Sni		Cr		Ms		TiN-C		TiN-K	
		cena / pár	EAN	cena / pár	EAN	cena / pár	EAN	cena / pár	EAN	cena / pár	EAN
bezp. klika / klika R 72 mm	Kč €	3890,- 156,-	82052	3890,- 156,-	82113	3890,- 156,-	058338	4390,- 176,-	82236	4590,- 184,-	82298
bezp. klika / klika L 72 mm	Kč €	3890,- 156,-	82069	3890,- 156,-	82120	3890,- 156,-	058345	4390,- 176,-	82243	4590,- 184,-	82304
bezp. klika / klika R 90 mm	Kč €	3890,- 156,-	82076	3890,- 156,-	82137	3890,- 156,-	058352	4390,- 176,-	82250	4590,- 184,-	82311
bezp. klika / klika L 90 mm	Kč €	3890,- 156,-	82083	3890,- 156,-	82144	3890,- 156,-	058369	4390,- 176,-	82267	4590,- 184,-	82328
bezp. klika / klika R 92 mm	Kč €	3890,- 156,-	82090	3890,- 156,-	82151	3890,- 156,-	058376	4390,- 176,-	82274	4590,- 184,-	82335
bezp. klika / klika L 92 mm	Kč €	3890,- 156,-	82106	3890,- 156,-	82168	3890,- 156,-	058383	4390,- 176,-	82281	4590,- 184,-	82342
bezp. madlo / klika R 72 mm	Kč €	3890,- 156,-	82410	3890,- 156,-	82472	3890,- 156,-	058451	4390,- 176,-	82595	4590,- 184,-	82656
bezp. madlo / klika L 72 mm	Kč €	3890,- 156,-	82427	3890,- 156,-	82489	3890,- 156,-	058468	4390,- 176,-	82601	4590,- 184,-	82663
bezp. madlo / klika R 90 mm	Kč €	3890,- 156,-	82434	3890,- 156,-	82496	3890,- 156,-	058475	4390,- 176,-	82618	4590,- 184,-	82670
bezp. madlo / klika L 90 mm	Kč €	3890,- 156,-	82441	3890,- 156,-	82502	3890,- 156,-	058482	4390,- 176,-	82625	4590,- 184,-	82687
bezp. madlo / klika R 92 mm	Kč €	3890,- 156,-	82458	3890,- 156,-	82519	3890,- 156,-	058499	4390,- 176,-	82632	4590,- 184,-	82694
bezp. madlo / klika L 92 mm	Kč €	3890,- 156,-	82465	3890,- 156,-	82526	3890,- 156,-	058505	4390,- 176,-	82649	4590,- 184,-	82700

Bezpečnostní kování Sicura je možné kombinovat s jakoukoliv rukojetí / klikou z produkce M&T mimo nerezových klik. Klika není s vratnou pružinou.



NRz nerez - broušeno

**Bezpečnostní kování
Morgan Nomura**

2490,- Kč
100,- EUR

materiál: nerezová ocel
KČ povrch: NRz nerez - broušeno EUR

2490,-		100,-
2490,-	klíka	100,-
2490,-		100,-
2490,-	klíka L vnitřní	100,-
2490,-		100,-
2490,-	klíka R vnitřní	100,-
2490,-		100,-
2490,-	klíka	100,-
2490,-		100,-
2490,-	madlo	100,-
2490,-		100,-
2490,-	klíka L vnitřní	100,-
2490,-		100,-
2490,-	klíka R vnitřní	100,-
2490,-		100,-
2490,-	madlo	100,-



**Bezpečnostní kování
Lusy Nomura**

2490,- Kč
100,- EUR

materiál: nerezová ocel
KČ povrch: NRz nerez - broušeno EUR

2490,-		100,-
2490,-	klíka	100,-
2490,-		100,-
2490,-	klíka L vnitřní	100,-
2490,-		100,-
2490,-	klíka R vnitřní	100,-
2490,-		100,-
2490,-	klíka	100,-
2490,-		100,-
2490,-	madlo	100,-
2490,-		100,-
2490,-	klíka L vnitřní	100,-
2490,-		100,-
2490,-	klíka R vnitřní	100,-
2490,-		100,-
2490,-	madlo	100,-



klíka volitelná

klíka volitelná

**Bezpečnostní kování
Nomura + klíka volitelná**

2790,- Kč
112,- EUR

materiál: nerezová ocel
KČ povrch: NRz nerez - broušeno EUR

2790,-		112,-
2790,-	klíka	112,-
2790,-		112,-
2790,-	klíka L vnitřní	112,-
2790,-		112,-
2790,-	klíka R vnitřní	112,-
2790,-		112,-
2790,-	klíka	112,-
2790,-		112,-
2790,-	madlo	112,-
2790,-		112,-
2790,-	klíka L vnitřní	112,-
2790,-		112,-
2790,-	klíka R vnitřní	112,-
2790,-		112,-
2790,-	madlo	112,-

	NRz		NRz-L		TiN-K	
	cena pár	EAN	cena pár	EAN	cena pár	EAN
bezp. klika / klika R 72 mm	Kč € 2490,- 100,-	80256	2890,- 116,-	033106	3490,- 140,-	91597
bezp. klika / klika L 72 mm	Kč € 2490,- 100,-	80263	2890,- 116,-	033113	3490,- 140,-	91603
bezp. klika / klika R 90 mm	Kč € 2490,- 100,-	80270	2890,- 116,-	033120	3490,- 140,-	91610
bezp. klika / klika L 90 mm	Kč € 2490,- 100,-	80287	2890,- 116,-	033137	3490,- 140,-	91627
bezp. klika / klika R 92 mm	Kč € 2490,- 100,-	80294	2890,- 116,-	033144	3490,- 140,-	91634
bezp. klika / klika L 92 mm	Kč € 2490,- 100,-	80300	2890,- 116,-	033151	3490,- 140,-	91641

	NRz		NRz-L		TiN-K	
	cena pár	EAN	cena pár	EAN	cena pár	EAN
bezp. madlo / klika R 72 mm	Kč € 2490,- 100,-	80317	2890,- 116,-	033168	3490,- 140,-	91658
bezp. madlo / klika L 72 mm	Kč € 2490,- 100,-	80324	2890,- 116,-	033175	3490,- 140,-	91665
bezp. madlo / klika R 90 mm	Kč € 2490,- 100,-	80331	2890,- 116,-	033182	3490,- 140,-	91672
bezp. madlo / klika L 90 mm	Kč € 2490,- 100,-	80348	2890,- 116,-	033199	3490,- 140,-	91689
bezp. madlo / klika R 92 mm	Kč € 2490,- 100,-	80355	2890,- 116,-	033205	3490,- 140,-	91696
bezp. madlo / klika L 92 mm	Kč € 2490,- 100,-	80362	2890,- 116,-	033212	3490,- 140,-	91702

	NRz		NRz-L		TiN-K	
	cena pár	EAN	cena pár	EAN	cena pár	EAN
bezp. klika / klika R 72 mm	Kč € 2490,- 100,-	80379	2890,- 116,-	034561	3490,- 140,-	91719
bezp. klika / klika L 72 mm	Kč € 2490,- 100,-	80386	2890,- 116,-	033229	3490,- 140,-	91726
bezp. klika / klika R 90 mm	Kč € 2490,- 100,-	80393	2890,- 116,-	033236	3490,- 140,-	91733
bezp. klika / klika L 90 mm	Kč € 2490,- 100,-	80409	2890,- 116,-	033243	3490,- 140,-	91740
bezp. klika / klika R 92 mm	Kč € 2490,- 100,-	80416	2890,- 116,-	033250	3490,- 140,-	91757
bezp. klika / klika L 92 mm	Kč € 2490,- 100,-	80423	2890,- 116,-	033267	3490,- 140,-	91764

	NRz		NRz-L		TiN-K	
	cena pár	EAN	cena pár	EAN	cena pár	EAN
bezp. madlo / klika R 72 mm	Kč € 2490,- 100,-	80430	2890,- 116,-	033274	3490,- 140,-	91771
bezp. madlo / klika L 72 mm	Kč € 2490,- 100,-	80447	2890,- 116,-	033281	3490,- 140,-	91788
bezp. madlo / klika R 90 mm	Kč € 2490,- 100,-	80454	2890,- 116,-	033298	3490,- 140,-	91795
bezp. madlo / klika L 90 mm	Kč € 2490,- 100,-	80461	2890,- 116,-	033304	3490,- 140,-	91801
bezp. madlo / klika R 92 mm	Kč € 2490,- 100,-	80478	2890,- 116,-	033311	3490,- 140,-	91818
bezp. madlo / klika L 92 mm	Kč € 2490,- 100,-	80485	2890,- 116,-	033328	3490,- 140,-	91825

	NRz		NRz-L		TiN-K	
	cena pár	EAN	cena pár	EAN	cena pár	EAN
bezp. klika / klika R 72 mm	Kč € 2790,- 112,-	80492	3190,- 128,-	033335	3790,- 152,-	91832
bezp. klika / klika L 72 mm	Kč € 2790,- 112,-	80508	3190,- 128,-	033342	3790,- 152,-	91849
bezp. klika / klika R 90 mm	Kč € 2790,- 112,-	80515	3190,- 128,-	033359	3790,- 152,-	91856
bezp. klika / klika L 90 mm	Kč € 2790,- 112,-	80522	3190,- 128,-	033366	3790,- 152,-	91863
bezp. klika / klika R 92 mm	Kč € 2790,- 112,-	80539	3190,- 128,-	033373	3790,- 152,-	91870
bezp. klika / klika L 92 mm	Kč € 2790,- 112,-	80546	3190,- 128,-	033380	3790,- 152,-	91887

	NRz		NRz-L		TiN-K	
	cena pár	EAN	cena pár	EAN	cena pár	EAN
bezp. madlo / klika R 72 mm	Kč € 2790,- 112,-	80553	3190,- 128,-	033397	3790,- 152,-	91894
bezp. madlo / klika L 72 mm	Kč € 2790,- 112,-	80560	3190,- 128,-	033403	3790,- 152,-	91900
bezp. madlo / klika R 90 mm	Kč € 2790,- 112,-	80577	3190,- 128,-	033410	3790,- 152,-	91917
bezp. madlo / klika L 90 mm	Kč € 2790,- 112,-	80584	3190,- 128,-	033427	3790,- 152,-	91924
bezp. madlo / klika R 92 mm	Kč € 2790,- 112,-	80591	3190,- 128,-	033434	3790,- 152,-	91931
bezp. madlo / klika L 92 mm	Kč € 2790,- 112,-	80607	3190,- 128,-	033441	3790,- 152,-	91948

Bezpečnostní kování Nomura je možné kombinovat s jakoukoliv rukojetí / klikou z produkce nerezových klik M&T. Klika je s vratnou pružinou.



Příbuzný sortiment

Bezpečnostní vložky EVVA
[192 – 199]



Jednostranné kliky

DESIGN 2006 [34 – 37]
DESIGN 2009 [38 – 43]
DESIGN 2011 [44 – 47]
DESIGN 2013 [58 – 63]
Kování pro Al dveře [130 – 141]

Příslušenství a komponenty
[216]
Rozpěrný čtyřhran

Bezpečnostní madla Entero s integrovanou rozetou

Materiál: **nerezová ocel**

Povrchy: **NRz** nerez - broušeno, **TiN-C**

Novinka M&T s patentovaným inovativním řešením, kdy jsou veškeré potřebné funkce soustředěny do jednoho minimalistického funkčního celku. Bezpečnostní madlo Entero plní funkci jak ovládací – pomocí úchopné části madla, tak uzamykací – pomocí integrované rozety s požadovanou bezpečností. To vše na velmi malém prostoru, ale s maximální bezpečností a komfortem ovládní s důrazem na minimalistický design produktu. Pro různé typy dveří a pro různé požadavky na ovládní lze madla dodávat v individuálních délkách s možností povrchové titanové úpravy v žádaných barevných odstínech. Bezpečnostní madlo se dodává v kombinaci s rozetovým kováním z vnitřní strany dveří podle výběru z produkce M&T. Zcela nové řešení pro dokonalý vzhled vstupních dveří.

Bezpečnostní madlo Entero **NRz** nerez ocel - broušeno

Bezpečnostní madlo Entero 350 mm **TiN-C** titan černý mat



Madlo L



Madlo R

Madlo L



Madlo R



konstrukční varianty, materiálové provedení

- s bezpečnostní krytkou cylindrické vložky
- maximální výstup cylindrické vložky z vnější strany dveří max. 37,5 mm
- doporučený výstup cylindrické vložky z vnitřní strany dveří 11 mm
- Bezpečnostní madlo se kombinuje s jednostrannou rozetovou klikou z produkce M&T
- montážně pro všechny typy zámků bez nutnosti určení rozměru/rozteče zámku
- zakázkově lze dodat madla až do délky 3000 mm v povrchu NRz, do 1000 mm v povrchu TiN
- madla od délky 350 mm se dodávají také oboustranné (do páru)
- madla jsou ve variantě R pravá, nebo L levá
- patentovaný konstrukční systém
- vrtání s PROFI šablonou M&T
- velmi rychlá a snadná montáž
- technické výkresy, výkresy vrtání na www.kliky-mt.cz/montaze-kovani
- montáž pro tloušťky dveří 38 – 126 mm
- záruka NRz 5 let, titany 15 let



všechny PROFI šablony M&T

Ochranná známka – registrovaná značka

ENTERO®



Chráněné průmyslové vzory



madlo **ENTERO**
madlo **ENTERO 350**
madlo **ENTERO 1000**

Patent

konstrukce systému



5 garance

15 garance

Pro maximální bezpečnost doporučujeme kombinovat bezpečnostní madla Entero s cylindrickými vložkami EVVA.

Certifikace: bezpečnostní certifikáty státem akreditované zkušebny Trezor Test a NBU (Národní bezpečnostní úřad).

Certifikáty lze stáhnout na www.kliky-mt.cz/certifikaty



NRz nerez - broušeno



TiN-C titan chrom mat

Bezpečnostní madlo Entero

3900,- Kč

157,- EUR

v prodeji od 01/10

materiál: nerezová ocel
 KČ povrch: NRz nerez - broušeno EUR

3900,-



157,-



Bezpečnostní madlo Entero 350 mm

5900,- Kč

237,- EUR

v prodeji od 01/10

materiál: nerezová ocel
 KČ povrch: NRz nerez - broušeno EUR

5900,-



237,-



Ochranné madlo Entero 350 mm pro Al dveře

5900,- Kč

237,- EUR

v prodeji od 01/10

materiál: nerezová ocel
 KČ povrch: NRz nerez - broušeno EUR

5900,-



237,-



			NRz		TiN-C	
			cena	EAN	cena	EAN
pro tl. dveří 38 - 45 mm	madlo L	Kč €	3900,- 157,-	035278	4680,- 189,-	035339
	madlo R	Kč €	3900,- 157,-	035285	4680,- 189,-	035346
pro tl. dveří 46 - 52 mm	madlo L	Kč €	4000,- 161,-	035353	4780,- 193,-	035414
	madlo R	Kč €	4000,- 161,-	035360	4780,- 193,-	035421
pro tl. dveří 52 - 60 mm	madlo L	Kč €	4100,- 165,-	035438	4880,- 197,-	035490
	madlo R	Kč €	4100,- 165,-	035445	4880,- 197,-	035506
pro tl. dveří 61 - 68 mm	madlo L	Kč €	4200,- 169,-	035513	4980,- 201,-	035575
	madlo R	Kč €	4200,- 169,-	035520	4980,- 201,-	035582
pro tl. dveří 69 - 126 mm	madlo L	Kč €	4600,- 185,-	035599	5380,- 217,-	035650
	madlo R	Kč €	4600,- 185,-	035605	5380,- 217,-	035667

U madel pro tl. dveří 69 mm a více je třeba specifikovat přesnou tloušťku dveří. Integrovaná bezpečnostní rozeta má průměr 54 mm.

			NRz		TiN-C	
			cena	EAN	cena	EAN
pro tl. dveří 38 - 45 mm	madlo L	Kč €	5900,- 237,-	035674	6900,- 277,-	035711
	madlo R	Kč €	5900,- 237,-	035681	6900,- 277,-	035728
pro tl. dveří 46 - 52 mm	madlo L	Kč €	6000,- 241,-	035735	7000,- 281,-	035773
	madlo R	Kč €	6000,- 241,-	035742	7000,- 281,-	035780
pro tl. dveří 52 - 60 mm	madlo L	Kč €	6100,- 245,-	035797	7100,- 285,-	035834
	madlo R	Kč €	6100,- 245,-	035803	7100,- 285,-	035841
pro tl. dveří 61 - 68 mm	madlo L	Kč €	6200,- 249,-	035858	7200,- 289,-	035896
	madlo R	Kč €	6200,- 249,-	035865	7200,- 289,-	035902
pro tl. dveří 69 - 126 mm	madlo L	Kč €	6300,- 253,-	035919	7300,- 293,-	035957
	madlo R	Kč €	6300,- 253,-	035926	7300,- 293,-	035964
madlo oboustranné	madlo L	Kč €	11800,- 474,-	035971	13800,- 554,-	036015
	madlo R	Kč €	11800,- 474,-	035988	13800,- 554,-	036022

Lze použít pro různé typy dveří s osazeným zámkem **s otvory** pro prošroubování rozety.



U oboustranného madla je třeba určit orientaci madla R nebo L podle vnějšího Bezpečnostního madla.

U madel pro tl. dveří 69 mm a více je třeba specifikovat přesnou tloušťku dveří. Integrovaná bezpečnostní rozeta má průměr 54 mm. Montážní materiál je nutno specifikovat podle materiálu dveří - viz. tabulka montážního materiálu str. 99.

			NRz		TiN-C	
			cena	EAN	cena	EAN
pro tl. dveří 38 - 45 mm	madlo L	Kč €	5900,- 237,-	036039	6900,- 277,-	036077
	madlo R	Kč €	5900,- 237,-	036046	6900,- 277,-	036084
pro tl. dveří 46 - 52 mm	madlo L	Kč €	6000,- 241,-	036091	7000,- 281,-	036138
	madlo R	Kč €	6000,- 241,-	036107	7000,- 281,-	036145
pro tl. dveří 52 - 60 mm	madlo L	Kč €	6100,- 245,-	036152	7100,- 285,-	036190
	madlo R	Kč €	6100,- 245,-	036169	7100,- 285,-	036206
pro tl. dveří 61 - 68 mm	madlo L	Kč €	6200,- 249,-	036213	7200,- 289,-	036251
	madlo R	Kč €	6200,- 249,-	036220	7200,- 289,-	036268
pro tl. dveří 69 - 126 mm	madlo L	Kč €	6300,- 253,-	036275	7300,- 293,-	036312
	madlo R	Kč €	6300,- 253,-	036282	7300,- 293,-	036329
madlo oboustranné	madlo L	Kč €	11800,- 474,-	036336	13800,- 554,-	036374
	madlo R	Kč €	11800,- 474,-	036343	13800,- 554,-	036381

U oboustranného madla je třeba určit orientaci madla R nebo L podle vnějšího Bezpečnostního madla.

U madel pro tl. dveří 69 mm a více je třeba specifikovat přesnou tloušťku dveří. Integrovaná ochranná rozeta nemá šrouby pro prošroubování rozety skrz zámeček a plní základní bezpečnost. Pořízení ochranného madla pro hliníkové dveře. Ochranné madlo nemá certifikát NBU. Montážní materiál je nutno specifikovat podle materiálu dveří - viz. tabulka montážního materiálu str. 99. Ochranné madlo Entero je možné montovat jako oboustranné (pár madel).

TiN-C titan chrom mat



Bezpečnostní madlo Entero 1000 mm

7900,- Kč
317,- EUR

NRz nerez - broušeno

v prodeji od 01/10



materiál: nerezová ocel
Kč povrch: NRz nerez - broušeno EUR

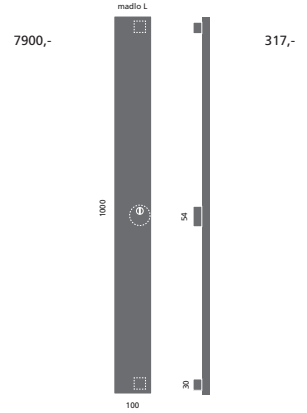

Bezpečnostní madlo Entero 1000 mm s přidavnou rozetou

8900,- Kč
357,- EUR

v prodeji od 01/10

materiál: nerezová ocel
Kč povrch: NRz nerez - broušeno EUR

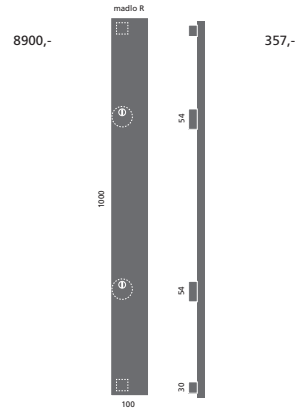

Jednostranné kliky



DESIGN 2006 [34 – 37]



DESIGN 2013 [58 – 63]



DESIGN 2009 [38 – 43]



Kování pro hliníkové dveře [130 – 141]



DESIGN 2011 [44 – 47]



Kování pro hliníkové dveře s orientací rozety naležato

		NRz		TiN-C	
		cena	EAN	cena	EAN
pro tl. dveří 38 - 45 mm	madlo L	Kč 7900,- € 317,-	036398	8900,- 357,-	036435
	madlo R	Kč 7900,- € 317,-	036404	8900,- 357,-	036442
pro tl. dveří 46 - 52 mm	madlo L	Kč 8000,- € 321,-	036459	9000,- 361,-	036497
	madlo R	Kč 8000,- € 321,-	036466	9000,- 361,-	036503
pro tl. dveří 52 - 60 mm	madlo L	Kč 8100,- € 325,-	036510	9100,- 365,-	036558
	madlo R	Kč 8100,- € 325,-	036527	9100,- 365,-	036565
pro tl. dveří 61 - 68 mm	madlo L	Kč 8200,- € 329,-	036572	9200,- 369,-	036619
	madlo R	Kč 8200,- € 329,-	036589	9200,- 369,-	036626
pro tl. dveří 69 - 126 mm	madlo L	Kč 8600,- € 345,-	036633	9600,- 385,-	036671
	madlo R	Kč 8600,- € 345,-	036640	9600,- 385,-	036688
madlo oboustranné	madlo L	Kč 15800,- € 634,-	036695	17800,- 714,-	036732
	madlo R	Kč 15800,- € 634,-	036701	17800,- 714,-	036749

Lze použít pro různé typy dveří s osazeným zámkem s **otvory** pro prošroubování rozety.



U oboustranného madla je třeba určit orientaci madla R nebo L podle vnějšího Bezpečnostního madla.

U madel pro tl. dveří 69 mm a více je třeba specifikovat přesnou tloušťku dveří. Integrovaná bezpečnostní rozeta má průměr 54 mm. Individuálně lze dodávat i jiné rozměry madel do délky 3000 mm. Montážní materiál je nutno specifikovat podle materiálu dveří - viz. tabulka montážního materiálu.

		NRz		TiN-C	
		cena	EAN	cena	EAN
pro tl. dveří 38 - 45 mm	madlo L	Kč 8900,- € 357,-	036756	9900,- 397,-	036794
	madlo R	Kč 8900,- € 357,-	036763	9900,- 397,-	036800
pro tl. dveří 46 - 52 mm	madlo L	Kč 9000,- € 361,-	036817	10000,- 401,-	036855
	madlo R	Kč 9000,- € 361,-	036824	10000,- 401,-	036862
pro tl. dveří 52 - 60 mm	madlo L	Kč 9100,- € 365,-	036879	10100,- 405,-	036916
	madlo R	Kč 9100,- € 365,-	036886	10100,- 405,-	036923
pro tl. dveří 61 - 68 mm	madlo L	Kč 9200,- € 369,-	036930	10200,- 409,-	036978
	madlo R	Kč 9200,- € 369,-	036947	10200,- 409,-	036985
pro tl. dveří 69 - 126 mm	madlo L	Kč 9600,- € 385,-	036992	10600,- 425,-	037036
	madlo R	Kč 9600,- € 385,-	037005	10600,- 425,-	037043
madlo oboustranné	madlo L	Kč 17800,- € 714,-	037050	19800,- 794,-	037098
	madlo R	Kč 17800,- € 714,-	037067	19800,- 794,-	037104

Lze použít pro různé typy dveří s osazeným zámkem s **otvory** pro prošroubování rozety.



U oboustranného madla je třeba určit orientaci madla R nebo L podle vnějšího Bezpečnostního madla.

Montážní materiál pro madla	cena	EAN
	sada	
jednostranné do slepé díry - plast	Kč 190,- € 8,-	030204
jednostranné do slepé díry - hliník	Kč 190,- € 8,-	030211
jednostranné do slepé díry - dřevo	Kč 190,- € 8,-	030228
jednostranné s prošroubováním a záslepkou	Kč 190,- € 8,-	003024
oboustranné (pro Ochranná i Bezpeč. madla)	Kč 190,- € 8,-	003048

Bezpečnostní madlo s dvojicí bezpečnostních rozet pro max. zabezpečení. Umístění / rozteč rozet je možné specifikovat. Individuálně lze dodávat i jiné rozměry madel do délky 3000 mm. U madel pro tl. dveří 69 mm a více je třeba specifikovat přesnou tloušťku dveří. Integrovaná bezpečnostní rozeta má průměr 54 mm.

Montážní materiál je nutno specifikovat podle materiálu dveří - viz. tabulka montážního materiálu.

K bezpečnostnímu madlu Entero se z vnitřní strany dveří dodává rozetové kování M&T - jednostranná klika. Montážně lze využít dveřní kličky DESIGN 2006, 2009, 2011, 2013 a kování pro hliníkové dveře. Objednává se 1/2 páru a je třeba specifikovat orientaci kličky L nebo R. Nezbytný montážní komponent je rozpěrný čtyřhran viz. Příslušenství a komponenty str. 216. Rozpěrný čtyřhran a jednostranná klika nejsou součástí bezpečnostního madla Entero a objednávají se zvlášť. Cena jednostranné kličky je 1/2 páru.

Součástí dodávky bezpečnostního madla Entero je vnitřní cylindrická rozeta. Vnitřní cylindrická rozeta je volitelná ve více tvarových variantách podle designu kličky.

Varianty rozety vnitřní kličky

rozeta DESIGN 2006, 2009



čtvercová 54x54 mm

rozeta DESIGN 2011



čtvercová Minimal 54x54 mm

rozeta DESIGN 2013



čtvercová Minimal 54x54 mm

obdélníková naležato (Al profily)



čtvercová Minimal 54x54 mm

obdélníková 33 mm (Al profily)



obdélníková šíře 33 mm

Varianty vnitřní cylindrické rozety



Příbuzný sortiment

Bezpečnostní vložky EWA
[192 – 199]



Madla a koule na skleněné
a dřevěné dveře [174 – 179]



Madla dlouhá
[108 – 115]



Bezpečnostní rozety

Bezpečnostní rozety M&T jsou konstrukčně navrženy a patentovány pro maximální bezpečnost, díky které plnohodnotně nahrazují štítové bezpečnostní kování. Předností je designová a barevnostní jednotnost s jakýmkoliv rozetovým kováním z produkce M&T. Jedinečností je konstrukční variabilita s možností montáže na dveře až do tloušťky 126mm. Těmito parametry se nemůže pochlubit žádné bezpečnostní kování na trhu.

Materiál: **masivní mosaz**

Povrchy: **SNi, Cr, SNI-broušeno, TiN-C, TiN-B, TiN-K, Ms, Ms-L, zakázkově TiN-S, TiN-A**
více info na www.kliky-mt.cz/manufaktura/barvy-povrchy

Materiál: **nerezová ocel**

Povrchy: **NRz, TiN-K, NRz-L**

Ø 54 mm **TiN-K**

ENTERO TiN-B

MINIMAL SNi

Ø 54 mm **NRz**

ENTERO NRz



k řadě kování DESIGN 2000

k řadě kování DESIGN 2004,
DESIGN 2006, 2009, 2011

k řadě kování Minimal/Maximal

k řadě kování Nerezové kování,
DESIGN 2012 ploché rozety,
Zapuštěné rozety

možnosti kombinací



MATY



madlo ENTRY



ENTERO



madlo MINIMAL



koule MATY



madlo ENTERO



FÁBI



TORO



MIMOLIMIT



MAYA

konstrukční varianty, materiálové provedení

- rozeta z vnitřní strany dveří vždy designově shodná s rozetou kliky
- koule a madla vždy v designu podle kliky z vnitřní strany dveří
- možno i kombinovat s jakýmkoliv typem dlouhého madla
- patentovaný konstrukční systém
- vrtání s PROFI šablonou M&T pomocí univerzálního vrtáku 6,4/12 mm
- velmi rychlá a snadná montáž
- montáž pro tloušťky dveří 38 – 126 mm
- záruka 3 roky, NRz 5 let, titany 15 let



Ochranné známky – registrované značky



ENTERO®
MINIMAL®

Patent



konstrukce Bezpečnostní rozety

roky **3 garance** let **5 garance** let **15 garance**

Pro maximální bezpečnost doporučujeme kombinovat bezpečnostní rozety M&T s cylindrickými vložkami EVVA.

Certifikace: bezpečnostní certifikáty státem akreditované zkušebny Trezor Test a NBU (Národní bezpečnostní úřad).

Certifikáty lze stáhnout na www.kliky-mt.cz/certifikaty



SNi matný nikl

Bezpečnostní rozeta Ø 54 mm

1490,- Kč
60,- EUR



NOVÉ

Ms-L mosaz leštěno



Cr lesklý chrom

Kč	materiál: zušlechťená ocel povrch: SNi matný nikl		EUR
	pro tl. dveří		
1490,-	38 - 45 mm	60,-	
1590,-	46 - 52 mm	64,-	
1690,-	53 - 60 mm	68,-	
1790,-	61 - 68 mm	72,-	
1890,-	69 - 76 mm	76,-	
1990,-	77 - 83 mm	80,-	
2190,-	84 - 90 mm	88,-	
2390,-	91 - 97 mm	96,-	
2590,-	98 - 104 mm	104,-	
2790,-	105 - 112 mm	112,-	
2990,-	113 - 118 mm	120,-	
3190,-	119 - 126 mm	128,-	



TIN-C titan chrom mat

Bezpečnostní rozeta Ø 54 mm NRz

1390,- Kč
56,- EUR



TIN-K titan černý mat



NRz nerez - broušeno

Kč	materiál: nerezová ocel kalitelná povrch: NRz nerez - broušeno		EUR
	pro tl. dveří		
1390,-	38 - 45 mm	56,-	
1490,-	46 - 52 mm	60,-	
1590,-	53 - 60 mm	64,-	
1690,-	61 - 68 mm	68,-	
1790,-	69 - 76 mm	72,-	
1890,-	77 - 83 mm	76,-	
2090,-	84 - 90 mm	84,-	
2290,-	91 - 97 mm	92,-	
2490,-	98 - 104 mm	100,-	
2690,-	105 - 112 mm	108,-	
2890,-	113 - 118 mm	116,-	
3090,-	119 - 126 mm	124,-	

	SNi		NRz		NRz-L		Cr		Ms		Ms-L		TiN-C		TiN-K		
	cena ks	EAN	cena ks	EAN	cena ks	EAN	cena ks	EAN	cena ks	EAN	cena ks	EAN	cena ks	EAN	cena ks	EAN	
pro tl. dveří																	
38 - 45 mm	Kč €	1490,- 60,-	69084	1390,- 56,-	019957	1540,- 62,-	033458	1590,- 64,-	69145	1590,- 64,-	058574	1590,- 64,-	058697	1990,- 80,-	69268	1990,- 80,-	69329
46 - 52 mm	Kč €	1590,- 64,-	69091	1490,- 60,-	019964	1640,- 66,-	033465	1690,- 68,-	69152	1690,- 68,-	058581	1690,- 68,-	058703	2090,- 84,-	69275	2090,- 84,-	69336
53 - 60 mm	Kč €	1690,- 68,-	69107	1590,- 64,-	019971	1740,- 70,-	033472	1790,- 72,-	69169	1790,- 72,-	058598	1790,- 72,-	058710	2190,- 88,-	69282	2190,- 88,-	69343
61 - 68 mm	Kč €	1790,- 72,-	69114	1690,- 68,-	019988	1840,- 74,-	033489	1890,- 76,-	69176	1890,- 76,-	058604	1890,- 76,-	058727	2290,- 92,-	69299	2290,- 92,-	69350
69 - 76 mm	Kč €	1890,- 76,-	69121	1790,- 72,-	019995	1940,- 78,-	033496	1990,- 80,-	69183	1990,- 80,-	058611	1990,- 80,-	058734	2390,- 96,-	69305	2390,- 96,-	69367
77 - 83 mm	Kč €	1990,- 80,-	69138	1890,- 76,-	020007	2040,- 82,-	033502	2090,- 84,-	69190	2090,- 84,-	058628	2090,- 84,-	058741	2490,- 100,-	69312	2490,- 100,-	69374
84 - 90 mm	Kč €	2190,- 88,-	019896	2090,- 84,-	020014	2240,- 90,-	033519	2290,- 92,-	020076	2290,- 92,-	058635	2290,- 92,-	058758	2690,- 108,-	020199	2690,- 108,-	020250
91 - 97 mm	Kč €	2390,- 96,-	019902	2290,- 92,-	020021	2440,- 98,-	033526	2490,- 100,-	020083	2490,- 100,-	058642	2490,- 100,-	058765	2890,- 116,-	020205	2890,- 116,-	020267
98 - 104 mm	Kč €	2590,- 104,-	019919	2490,- 100,-	020038	2640,- 106,-	033533	2690,- 108,-	020090	2690,- 108,-	058659	2690,- 108,-	058772	3090,- 124,-	020212	3090,- 124,-	020274
105 - 112 mm	Kč €	2790,- 112,-	019926	2690,- 108,-	020045	2840,- 114,-	033540	2890,- 116,-	020106	2890,- 116,-	058666	2890,- 116,-	058789	3290,- 132,-	020229	3290,- 132,-	020281
113 - 118 mm	Kč €	2990,- 120,-	019933	2890,- 116,-	020052	3040,- 122,-	033557	3090,- 124,-	020113	3090,- 124,-	058673	3090,- 124,-	058796	3490,- 140,-	020236	3490,- 140,-	020298
119 - 126 mm	Kč €	3190,- 128,-	019940	3090,- 124,-	020069	3240,- 130,-	033564	3290,- 132,-	020120	3290,- 132,-	058680	3290,- 132,-	058802	3690,- 148,-	020243	3690,- 148,-	020304

U kombinace klikla / klikla a koule / klikla k Bezpečnostní rozetě Ø 54 mm jsou standardně použity kovové podrozety odolné proti rozlomení. Objednávkové EAN klikla / klikla a koule / klikla viz. Design 2000 str. 28 - 29. EAN pro Nerezové klikly str. 15, 17, Design 2012 ploché rozety str. 51, zapuštěné rozety str. 57.

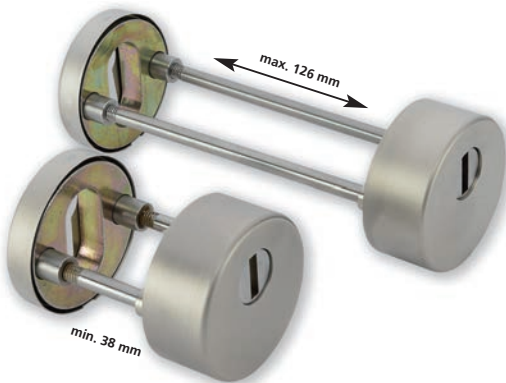

Doporučený výstup cylindrické vložky z vnitřní strany dveří 11 mm.

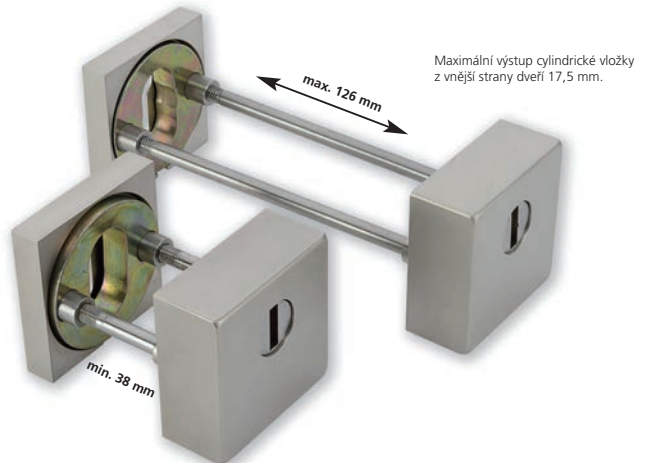

Maximální výstup cylindrické vložky z vnější strany dveří 17,5 mm.

Více informací o rozměrech cylindrických vložek na str. 199 Cylindrické vložky EVVA.



SNI matný nikel



TIN-K titan černý mat



TIN-S titan bronz mat



Cr lesklý chrom



TIN-B titan braun mat



SNI - broušeno matný nikel broušený



TIN-C titan chrom mat



NRz-L nerez - leštěno



TIN-A titan mosaz mat



NRz nerez - broušeno

Bezpečnostní rozeta Entero

2490,- Kč
100,- EUR

Kč	materiál: zušlechťená ocel povrch: SNI matný nikel	EUR
	pro tl. dveří	
2490,-	38 - 45 mm	100,-
2590,-	46 - 52 mm	104,-
2690,-	53 - 60 mm	108,-
2890,-	61 - 68 mm	116,-
2990,-	69 - 76 mm	120,-
3090,-	77 - 83 mm	124,-
3290,-	84 - 90 mm	132,-
3490,-	91 - 97 mm	140,-
3690,-	98 - 104 mm	148,-
3890,-	105 - 112 mm	156,-
4090,-	113 - 118 mm	164,-
4290,-	119 - 126 mm	172,-

Bezpečnostní rozeta Entero NRz

2290,- Kč
92,- EUR

Kč	materiál: nerezová ocel kvalitní povrch: NRz nerez - broušeno	EUR
	pro tl. dveří	
2290,-	38 - 45 mm	92,-
2390,-	46 - 52 mm	96,-
2490,-	53 - 60 mm	100,-
2590,-	61 - 68 mm	104,-
2690,-	69 - 76 mm	108,-
2890,-	77 - 83 mm	116,-
3090,-	84 - 90 mm	124,-
3290,-	91 - 97 mm	132,-
3490,-	98 - 104 mm	140,-
3690,-	105 - 112 mm	148,-
3890,-	113 - 118 mm	156,-
4090,-	119 - 126 mm	164,-

	SNI		SNI - broušeno		NRz		NRz-L		Cr		
	cena / ks	EAN	cena / ks	EAN	cena / ks	EAN	cena / ks	EAN	cena / ks	EAN	
pro tl. dveří											
38 - 45 mm	Kč €	2490,- 100,-	021813	2490,- 100,-	68780	2290,- 92,-	020434	2440,- 98,-	033571	2590,- 104,-	68841
46 - 52 mm	Kč €	2590,- 104,-	021820	2590,- 104,-	68797	2390,- 96,-	020441	2540,- 102,-	033588	2690,- 108,-	68858
53 - 60 mm	Kč €	2690,- 108,-	021837	2690,- 108,-	68803	2490,- 100,-	020458	2640,- 106,-	033595	2790,- 112,-	68865
61 - 68 mm	Kč €	2890,- 116,-	021844	2890,- 116,-	68810	2590,- 104,-	020465	2740,- 110,-	033601	2990,- 120,-	68872
69 - 76 mm	Kč €	2990,- 120,-	021851	2990,- 120,-	68827	2690,- 108,-	020472	2840,- 114,-	033618	3090,- 124,-	68889
77 - 83 mm	Kč €	3090,- 124,-	021868	3090,- 124,-	68834	2890,- 116,-	020489	3040,- 122,-	033625	3190,- 128,-	68896
84 - 90 mm	Kč €	3290,- 132,-	021875	3290,- 132,-	020373	3090,- 124,-	020496	3240,- 130,-	033632	3390,- 136,-	020557
91 - 97 mm	Kč €	3490,- 140,-	021882	3490,- 140,-	020380	3290,- 132,-	020502	3440,- 138,-	033649	3590,- 144,-	020564
98 - 104 mm	Kč €	3690,- 148,-	021899	3690,- 148,-	020397	3490,- 140,-	020519	3640,- 146,-	033656	3790,- 152,-	020571
105 - 112 mm	Kč €	3890,- 156,-	021905	3890,- 156,-	020403	3690,- 148,-	020526	3840,- 154,-	033663	3990,- 160,-	020588
113 - 118 mm	Kč €	4090,- 164,-	021912	4090,- 164,-	020410	3890,- 156,-	020533	4040,- 162,-	033670	4190,- 168,-	020595
119 - 126 mm	Kč €	4290,- 172,-	021929	4290,- 172,-	020427	4090,- 164,-	020540	4240,- 170,-	033687	4390,- 176,-	020601

	TiN-S		TiN-C		TiN-B		TiN-K		TiN-A		
	cena / ks	EAN	cena / ks	EAN	cena / ks	EAN	cena / ks	EAN	cena / ks	EAN	
pro tl. dveří											
38 - 45 mm	Kč €	2990,- 120,-	68902	2990,- 120,-	68964	2990,- 120,-	65505	2990,- 120,-	69022	2990,- 120,-	73555
46 - 52 mm	Kč €	3090,- 124,-	68919	3090,- 124,-	68971	3090,- 124,-	65512	3090,- 124,-	69039	3090,- 124,-	73562
53 - 60 mm	Kč €	3190,- 128,-	68926	3190,- 128,-	68988	3190,- 128,-	65529	3190,- 128,-	69046	3190,- 128,-	73579
61 - 68 mm	Kč €	3390,- 136,-	68933	3390,- 136,-	68995	3390,- 136,-	65536	3390,- 136,-	69053	3390,- 136,-	73586
69 - 76 mm	Kč €	3490,- 140,-	68940	3490,- 140,-	69008	3490,- 140,-	65543	3490,- 140,-	69060	3490,- 140,-	73593
77 - 83 mm	Kč €	3590,- 144,-	68957	3590,- 144,-	69015	3590,- 144,-	65550	3590,- 144,-	69077	3590,- 144,-	73609
84 - 90 mm	Kč €	3790,- 152,-	020618	3790,- 152,-	020731	3790,- 152,-	020793	3790,- 152,-	020854	3790,- 152,-	020915
91 - 97 mm	Kč €	3990,- 160,-	020625	3990,- 160,-	020748	3990,- 160,-	020809	3990,- 160,-	020861	3990,- 160,-	020922
98 - 104 mm	Kč €	4190,- 168,-	020632	4190,- 168,-	020755	4190,- 168,-	020816	4190,- 168,-	020878	4190,- 168,-	020939
105 - 112 mm	Kč €	4390,- 176,-	020649	4390,- 176,-	020762	4390,- 176,-	020823	4390,- 176,-	020885	4390,- 176,-	020946
113 - 118 mm	Kč €	4590,- 184,-	020656	4590,- 184,-	020779	4590,- 184,-	020830	4590,- 184,-	020892	4590,- 184,-	020953
119 - 126 mm	Kč €	4790,- 192,-	020663	4790,- 192,-	020786	4790,- 192,-	020847	4790,- 192,-	020908	4790,- 192,-	020960

U kombinace klika / klika a madlo / klika k Bezpečnostní rozetě Entero jsou standardně použity kovové podrozetky odolné proti rozlomení u klik Design 2004 a Nerezových klik. Objednávkové EAN klika / klika a madlo / klika viz. Design 2004 str. 31, 33, Design 2006 str. 37, Design 2009 str. 41, 43, Design 2011 str. 47. EAN pro Nerezové kliky str. 19, 21, Design 2012 str. 53.

KČ materiál: **zušlechťená ocel**
povrch: **SNi matný nikel** EUR



SNi matný nikel



TiN-K titan černý mat



TiN-B titan braun mat

Bezpečnostní rozeta Minimal

2990,- KČ
120,- EUR

KČ	materiál: zušlechťená ocel povrch: SNi matný nikel	EUR
	pro tl. dveří	
2990,-	38 - 45 mm	120,-
3090,-	46 - 52 mm	124,-
3190,-	53 - 60 mm	128,-
3390,-	61 - 68 mm	136,-
3490,-	69 - 76 mm	140,-
3590,-	77 - 83 mm	144,-
3790,-	84 - 90 mm	152,-
3990,-	91 - 97 mm	160,-
4190,-	98 - 104 mm	168,-
4390,-	105 - 112 mm	176,-
4590,-	113 - 118 mm	184,-
4790,-	119 - 126 mm	192,-

	SNi		SNi - broušeno		Cr		TiN-C		TiN-B		TiN-K		TiN-A	
	cena	EAN	cena	EAN	cena	EAN	cena	EAN	cena	EAN	cena	EAN	cena	EAN
	ks		ks		ks		ks		ks		ks		ks	
pro tl. dveří														
38 - 45 mm	Kč €	2990,- 020977	2990,- 120,-	021097	3090,- 124,-	021219	3490,- 140,-	021332	3490,- 140,-	021455	3490,- 140,-	021578	3490,- 140,-	021691
46 - 52 mm	Kč €	3090,- 020984	3090,- 124,-	021103	3190,- 128,-	021226	3590,- 144,-	021349	3590,- 144,-	021462	3590,- 144,-	021585	3590,- 144,-	021707
53 - 60 mm	Kč €	3190,- 020991	3190,- 128,-	021110	3290,- 132,-	021233	3690,- 148,-	021356	3690,- 148,-	021479	3690,- 148,-	021592	3690,- 148,-	021714
61 - 68 mm	Kč €	3390,- 021004	3390,- 136,-	021127	3490,- 140,-	021240	3890,- 156,-	021363	3890,- 156,-	021486	3890,- 156,-	021608	3890,- 156,-	021721
69 - 76 mm	Kč €	3490,- 021011	3490,- 140,-	021134	3590,- 144,-	021257	3990,- 160,-	021370	3990,- 160,-	021493	3990,- 160,-	021615	3990,- 160,-	021738
77 - 83 mm	Kč €	3590,- 021028	3590,- 144,-	021141	3690,- 148,-	021264	4090,- 164,-	021387	4090,- 164,-	021509	4090,- 164,-	021622	4090,- 164,-	021745
84 - 90 mm	Kč €	3790,- 021035	3790,- 152,-	021158	3890,- 156,-	021271	4290,- 172,-	021394	4290,- 172,-	021516	4290,- 172,-	021639	4290,- 172,-	021752
91 - 97 mm	Kč €	3990,- 021042	3990,- 160,-	021165	4090,- 164,-	021288	4490,- 180,-	021400	4490,- 180,-	021523	4490,- 180,-	021646	4490,- 180,-	021769
98 - 104 mm	Kč €	4190,- 021059	4190,- 168,-	021172	4290,- 172,-	021295	4690,- 188,-	021417	4690,- 188,-	021530	4690,- 188,-	021653	4690,- 188,-	021776
105 - 112 mm	Kč €	4390,- 021066	4390,- 176,-	021189	4490,- 180,-	021301	4890,- 196,-	021424	4890,- 196,-	021547	4890,- 196,-	021660	4890,- 196,-	021783
113 - 118 mm	Kč €	4590,- 021073	4590,- 184,-	021196	4690,- 188,-	021318	5090,- 204,-	021431	5090,- 204,-	021554	5090,- 204,-	021677	5090,- 204,-	021790
119 - 126 mm	Kč €	4790,- 021080	4790,- 192,-	021202	4890,- 196,-	021325	5290,- 212,-	021448	5290,- 212,-	021561	5290,- 212,-	021684	5290,- 212,-	021806

U kombinace klika / klika a madlo / klika k Bezpečnostní rozetě Minimal se standardně dodává klika Minimal. Objednávkové EAN klika / klika a madlo / klika viz. Design 2013 str. 60, 61.





Příbuzný sortiment

Bezpečnostní rozety
[100 – 107]



Bezpečnostní vložky EVA
[192 – 199]



Kování pro hliníkové a ocelové dveře,
kování na branky [130 – 141]



Příslušenství a komponenty
[216]
Rozpěrný čtyřhran

Jednostranné kliky
DESIGN 2006 [34 – 37]
DESIGN 2009 [38 – 43]
DESIGN 2011 [44 – 47]
DESIGN 2013 [58 – 63]

Madla dlouhá

Dlouhá madla M&T jsou vyráběna v několika materiálových a designových řadách splňujících náročné požadavky zákazníků na tvar, použití a rozměry. Řada nerezových madel je univerzální pro široký okruh použití ve variantě rovné nebo vyosené s možností zakázkové výroby v individuálních délkách. Madla Minimal / Maximal vynikají svým designem a velkou předností je možnost kombinací ve všech barevných odstínech povrchových úprav M&T. Jedinečností je konstrukční variabilita u madel Mimolimit s použitím různých masivních dřevin, kde je standardně možnost dodávek madel až do délky 2440 mm.

Materiál: **masivní mosaz**

Povrchy: **SNi, Cr, SNi-broušeno, TiN-C, TiN-B, TiN-K, Ms, Ms-L, zakázkově TiN-A**
více info na www.kliky-mt.cz/manufaktura/barvy-povrchy

Materiál: **nerezová ocel**

Povrchy: **NRz, TiN-K, TiN-C, TiN-A, NRz-L**

madla Minimal/Maximal

TiN-K titan černý mat

madla Mimolimit

SNi matný nikl + masivní dřevo teak

madla řady Entero, Lusy, Deny, Andy

NRz nerez - broušeno



konstrukční varianty, materiálové provedení

- madla jsou vyráběna jako jednostranná, nebo oboustranná
- montážně pro skleněné, nebo dřevěné dveře (včetně plastových, ocelových, hliníkových)
- montážní materiál není součástí madel, je třeba specifikovat podle typu dveří a varianty použití
- madla Mimolimit dodáváme v délkách od 340 mm do 2440 mm
- nerezová madla s možností individuální délky
- vyosená nerezová madla jsou vyrobeny s vyosením pod úhlem 45°
- nerezová madla lze individuálně podle charakteru zakázky povlakovat titanem do délky madla 1000 mm
- k jednostranným madlům lze objednat jednostranné kliky (1/2 páru) s rozptýřeným čtyřhranem - viz. Příslušenství a komponenty
- výkresy vrtání otvorů pro montáž madel na www.kliky-mt.cz/montaze-kovani
- záruka 3 roky, NRz 5 let, titany 15 let

roky

3 garance

let

5 garance

let

15 garance

Ochranné známky – registrované značky



ENTERO®
MINIMAL®
MAXIMAL®
MIMOLIMIT®

Chráněné průmyslové vzory madel



MIMOLIMIT
MINIMAL
MAXIMAL



TIN-K titan černý mat



TIN-B titan braun mat



SNi matný nikl
výplň dřevo teak



TIN-K titan černý mat + jilm



TIN-B titan braun mat
+ bělený dub



SNi matný nikl + teak

Madlo dlouhé Minimal
rozteč 250 / délka 297 mm

7434,- Kč
298,- EUR

Madlo dlouhé Maximal
rozteč 250 / délka 297 mm

7694,- Kč
309,- EUR

Výplň madla Maximal

390,- Kč
16,- EUR

Madlo Mimolimit

2750,- Kč
110,- EUR

Dřevěná část madla

590,- Kč
24,- EUR

materiál: masivní mosaz
povrch: SNi matný nikl

KČ **EUR**

7434,- 298,-

3717,- 149,-

7694,- 309,-

3847,- 155,-

materiál: masivní mosaz
povrch: SNi matný nikl
broušeno

KČ **EUR**

2750,- 110,-

3300,- 132,-

4850,- 194,-

5500,- 220,-

7250,- 290,-

9100,- 364,-

materiál: masivní dřevo
povrch: olejováno

KČ **EUR**

590,- 24,-

890,- 36,-

1190,- 48,-

1390,- 56,-

1590,- 64,-

1790,- 72,-

	SNI		SNI - broušeno		Cr		Ms		TiN-C		TiN-B		TiN-K	
	cena	EAN	cena	EAN	cena	EAN	cena	EAN	cena	EAN	cena	EAN	cena	EAN
oboustranné Kč €	pár 7434,- 298,-	002706	pár 7654,- 307,-	002713	pár 7874,- 316,-	002720	pár 7874,- 316,-	058819	pár 9314,- 374,-	002737	pár 9314,- 374,-	002744	pár 9314,- 374,-	002751
jednostranné Kč €	ks 3717,- 149,-	002775	ks 3827,- 154,-	002782	ks 3937,- 158,-	002799	ks 3937,- 158,-	058826	ks 4657,- 187,-	002805	ks 4657,- 187,-	002812	ks 4657,- 187,-	002829
oboustranné Kč €	pár 7694,- 309,-	002843	pár 7914,- 318,-	002850	pár 8134,- 326,-	002867	pár 8134,- 326,-	058857	pár 9614,- 386,-	002874	pár 9614,- 386,-	002881	pár 9614,- 386,-	002898
jednostranné Kč €	ks 3847,- 155,-	002911	ks 3957,- 159,-	002928	ks 4067,- 163,-	002935	ks 4067,- 163,-	058864	ks 4807,- 193,-	002942	ks 4807,- 193,-	002959	ks 4807,- 193,-	002966

	cena	EAN
dřevo Kč €	390,- 16,-	002980
kov Kč €	390,- 16,-	002997
kůže Kč €	460,- 19,-	003000
sklo Kč €	460,- 19,-	003017
RAL barvy Kč €	490,- 20,-	022520

Montážní materiál pro madla	cena sada	EAN
jednostranné do slepé díry - plast Kč €	190,- 8,-	030204
jednostranné do slepé díry - hliník Kč €	190,- 8,-	030211
jednostranné do slepé díry - dřevo Kč €	190,- 8,-	030228

Montážní materiál pro madla	cena sada	EAN
jednostranné s prošroubováním a zásepkou Kč €	190,- 8,-	003024
jednostranné na sklo s prošroubováním a zásepkou Kč €	250,- 10,-	003031
oboustranné Kč €	190,- 8,-	003048
oboustranné na sklo Kč €	250,- 10,-	003055

rozteč / celk. délka	SNI - broušeno		Cr		Ms		TiN-C		TiN-K		TiN-B	
	cena ks	EAN	cena ks	EAN	cena ks	EAN	cena ks	EAN	cena ks	EAN	cena ks	EAN
300 / 340 mm Kč €	2750,- 110,-	83301	2850,- 114,-	022209	2850,- 114,-	058895	3750,- 150,-	83349	4050,- 162,-	83363	4050,- 162,-	83387
600 / 640 mm Kč €	3300,- 132,-	83318	3400,- 136,-	022216	3400,- 136,-	058901	4300,- 172,-	83356	4600,- 184,-	83370	4600,- 184,-	83394
900 / 940 mm Kč €	4850,- 194,-	83974	4950,- 198,-	022223	4950,- 198,-	058918	6050,- 242,-	84018	6350,- 254,-	84056	6350,- 254,-	84094
1200 / 1240 mm Kč €	5500,- 220,-	83981	5600,- 224,-	022230	5600,- 224,-	058925	6500,- 260,-	84025	6800,- 272,-	84063	6800,- 272,-	84100
1800 / 1840 mm Kč €	7250,- 290,-	83998	7350,- 294,-	022247	7350,- 294,-	058932	8750,- 350,-	84032	9050,- 362,-	84070	9050,- 362,-	84117
2400 / 2440 mm Kč €	9100,- 364,-	84001	9200,- 368,-	022254	9200,- 368,-	058949	11000,- 440,-	84049	11300,- 452,-	84087	11300,- 452,-	84124

pro rozteč	Teak		Jilm		Ořech		Dub		Bělený dub	
	cena ks	EAN	cena ks	EAN	cena ks	EAN	cena ks	EAN	cena ks	EAN
300 mm Kč €	590,- 24,-	83400	590,- 24,-	83424	590,- 24,-	83448	590,- 24,-	83936	590,- 24,-	83950
600 mm Kč €	890,- 36,-	83417	890,- 36,-	83431	890,- 36,-	83929	890,- 36,-	83943	890,- 36,-	83967
900 mm Kč €	1190,- 48,-	84131	1190,- 48,-	84179	1190,- 48,-	84216	1190,- 48,-	84254	1190,- 48,-	84292
1200 mm Kč €	1390,- 56,-	84148	1390,- 56,-	84186	1390,- 56,-	84223	1390,- 56,-	84261	1390,- 56,-	84308
1800 mm Kč €	1590,- 64,-	84155	1590,- 64,-	84193	1590,- 64,-	84230	1590,- 64,-	84278	1590,- 64,-	84315
2400 mm Kč €	1790,- 72,-	84162	1790,- 72,-	84209	1790,- 72,-	84247	1790,- 72,-	84285	1790,- 72,-	84322

Zakázkově lze rukojeť dodat v dalších dřevinách.

Ceny madel jsou uvedeny bez montážního materiálu. Montážní materiál je nutno specifikovat podle materiálu dveří.

materiál: nerezová ocel
povrch: NRz nerez - broušeno

KČ EUR

Madlo Lusy Ø 30 mm

2028,- KČ
82,- EUR

2028,- 82,-

2088,- 84,-

2388,- 96,-

Madlo Deny Ø 30 mm

1392,- KČ
56,- EUR

1392,- 56,-

1476,- 60,-

1788,- 72,-

Madlo Andy Ø 30 mm

2628,- KČ
106,- EUR

2628,- 106,-

2868,- 115,-

Madlo Entero II □ 20/30 mm

2960,- KČ
119,- EUR

2960,- 119,-

3280,- 132,-

3620,- 145,-

Madlo Entero □ 30/30 mm

2850,- KČ
114,- EUR

2850,- 114,-

2950,- 118,-

3270,- 131,-

NRz nerez - broušeno

TIN-K titan černý mat

		NRz		NRz-L		TiN-C		TiN-K		TiN-A	
		cena / ks	EAN	cena / ks	EAN	cena / ks	EAN	cena / ks	EAN	cena / ks	EAN
rozteč 230 mm	Kč €	2028,- 82,-	30602	2408,- 97,-	30633	3116,- 125,-	30695	3116,- 125,-	30725	3116,- 125,-	42759
rozteč 350 mm	Kč €	2088,- 84,-	30619	2468,- 99,-	30640	3176,- 128,-	30701	3176,- 128,-	30732	3176,- 128,-	42766
rozteč 650 mm	Kč €	2388,- 96,-	30626	2968,- 119,-	30657	3476,- 140,-	30718	3476,- 140,-	30749	3476,- 140,-	42773
rozteč 230 mm	Kč €	1392,- 56,-	30008	1772,- 71,-	30039	2480,- 100,-	30091	2480,- 100,-	30121	2480,- 100,-	42780
rozteč 350 mm	Kč €	1476,- 60,-	30015	1856,- 75,-	30046	2564,- 103,-	30107	2564,- 103,-	30138	2564,- 103,-	42797
rozteč 650 mm	Kč €	1788,- 72,-	30022	2368,- 95,-	30053	2876,- 116,-	30114	2876,- 116,-	30145	2876,- 116,-	42803
rozteč 350 mm / celková délka 500 mm	Kč €	2628,- 106,-	31005	3008,- 121,-	31012	3716,- 149,-	31036	3716,- 149,-	31043	3716,- 149,-	42827
rozteč 550 mm / celková délka 700 mm	Kč €	2868,- 115,-	72565	3448,- 138,-	72572	3956,- 159,-	72596	3956,- 159,-	72602	3956,- 159,-	72619
rozteč 230 mm / celková délka 380 mm	Kč €	2960,- 119,-	73371	3340,- 134,-	73401	4230,- 170,-	73463	4230,- 170,-	73494	4230,- 170,-	73524
rozteč 350 mm / celková délka 500 mm	Kč €	3280,- 132,-	73388	3660,- 147,-	73418	4550,- 182,-	73470	4550,- 182,-	73500	4550,- 182,-	73531
rozteč 650 mm / celková délka 800 mm	Kč €	3620,- 145,-	73395	4200,- 168,-	73425	4890,- 196,-	73487	4890,- 196,-	73517	4890,- 196,-	73548
rozteč 230 mm	Kč €	2850,- 114,-	73197	3230,- 130,-	73227	4120,- 165,-	73289	4120,- 165,-	73319	4120,- 165,-	73340
rozteč 350 mm	Kč €	2950,- 118,-	73203	3330,- 134,-	73234	4220,- 169,-	73296	4220,- 169,-	73326	4220,- 169,-	73357
rozteč 650 mm	Kč €	3270,- 131,-	73210	3850,- 154,-	73241	4540,- 182,-	73302	4540,- 182,-	73333	4540,- 182,-	73364

Titanové povrchy na madlech lze povlakovat individuálně podle rozsahu a charakteru zakázky.

Ceny madel jsou uvedeny bez montážního materiálu. Montážní materiál je nutno specifikovat podle materiálu dveří. Tabulka montážního materiálu na str. 111.



NRz nerez - broušeno



TIN-K titan černý mat



**Madlo Lusy Ø 30 mm
vyosené**

2750,- Kč
110,- EUR

**Madlo Andy Ø 30 mm
vyosené**

2875,- Kč
115,- EUR

**Madlo Andy II Ø 32 mm
vyosené**

3200,- Kč
128,- EUR

**Madlo Entero II □ 20/30 mm
vyosené**

4350,- Kč
174,- EUR

**Madlo Entero □ 30/30 mm
vyosené**

4375,- Kč
175,- EUR

materiál: nerezová ocel
povrch: NRz nerez - broušeno

KČ **EUR**

2750,- 110,-

Ø 30 mm



2875,- 115,-

3125,- 125,-

2875,- 115,-

Ø 26 mm



2975,- 119,-

3250,- 130,-

3200,- 128,-

□ 25x25 mm



3300,- 132,-

3425,- 137,-

4350,- 174,-

□ 25x25 mm



4450,- 178,-

4575,- 183,-

4375,- 175,-

□ 30x30 mm



4500,- 180,-

4625,- 185,-

		NRz		NRz-L		TiN-C		TiN-K		TiN-A	
		cena / ks	EAN	cena / ks	EAN	cena / ks	EAN	cena / ks	EAN	cena / ks	EAN
rozteč 350 mm	Kč €	2750,- 110,-	030235	3130,- 126,-	033694	3850,- 154,-	030266	3850,- 154,-	030297	3850,- 154,-	030327
rozteč 550 mm	Kč €	2875,- 115,-	030242	3455,- 139,-	033700	3975,- 159,-	030273	3975,- 159,-	030303	3975,- 159,-	030334
rozteč 850 mm	Kč €	3125,- 125,-	030259	3705,- 149,-	033717	4725,- 189,-	030280	4725,- 189,-	030310	4725,- 189,-	030341
rozteč 350 mm celková délka 500 mm	Kč €	2875,- 115,-	030358	3255,- 131,-	033724	3975,- 159,-	030389	3975,- 159,-	030419	3975,- 159,-	030440
rozteč 550 mm celková délka 700 mm	Kč €	2975,- 119,-	030365	3555,- 143,-	033731	4075,- 163,-	030396	4075,- 163,-	030426	4075,- 163,-	030457
rozteč 850 mm celková délka 1000 mm	Kč €	3250,- 130,-	030372	3830,- 154,-	033748	4850,- 194,-	030402	4850,- 194,-	030433	4850,- 194,-	030464
rozteč 350 mm celková délka 500 mm	Kč €	3200,- 128,-	030471	3580,- 144,-	033755						
rozteč 550 mm celková délka 700 mm	Kč €	3300,- 132,-	030488	3880,- 156,-	033762						
rozteč 850 mm celková délka 1000 mm	Kč €	3425,- 137,-	030495	4005,- 161,-	033779						
rozteč 350 mm celková délka 500 mm	Kč €	4350,- 174,-	030501	4730,- 190,-	033786	5450,- 218,-	030532	5450,- 218,-	030563	5450,- 218,-	030594
rozteč 550 mm celková délka 700 mm	Kč €	4450,- 178,-	030518	5030,- 202,-	033793	5550,- 222,-	030549	5550,- 222,-	030570	5550,- 222,-	030600
rozteč 850 mm celková délka 1000 mm	Kč €	4575,- 183,-	030525	5155,- 207,-	033809	6175,- 247,-	030556	6175,- 247,-	030587	6175,- 247,-	030617
rozteč 350 mm	Kč €	4375,- 175,-	030624	4755,- 191,-	033816	5475,- 219,-	030655	5475,- 219,-	030686	5475,- 219,-	030716
rozteč 550 mm	Kč €	4500,- 180,-	030631	5080,- 204,-	033823	5600,- 224,-	030662	5600,- 224,-	030693	5600,- 224,-	030723
rozteč 850 mm	Kč €	4625,- 185,-	030648	5205,- 209,-	033830	6225,- 249,-	030679	6225,- 249,-	030709	6225,- 249,-	030730

Titanové povrchy na madlech lze povlakovat individuálně podle rozsahu a charakteru zakázky.

Montážní materiál pro madla	cena sada	EAN
jednostranné s prošroubováním a záslepkou	Kč € 190,- 8,-	003024
jednostranné na sklo s prošroubováním a záslepkou	Kč € 250,- 10,-	003031
oboustranné	Kč € 190,- 8,-	003048
oboustranné na sklo	Kč € 250,- 10,-	003055

Montážní materiál pro madla	cena sada	EAN
jednostranné do slepé díry - plast	Kč € 190,- 8,-	030204
jednostranné do slepé díry - hliník	Kč € 190,- 8,-	030211
jednostranné do slepé díry - dřevo	Kč € 190,- 8,-	030228

Ceny madel jsou uvedeny bez montážního materiálu. Montážní materiál je nutno specifikovat podle materiálu dveří.



Příbuzný sortiment

Kování pro hliníkové a ocelové dveře,
kování na branky [130 – 141]



Rozetové kování
[12 – 63]



Okenní kliky 225, 250 mm / HS Portaly
na posuvná okna a stěny [124 – 129]



Madla dlouhá
[108 – 115]



Okenní kliky 3 a 4 polohové

Okenní kliky M&T doplňují kolekci dveřních klik vždy ve stejném designu a povrchové úpravě. Tím lze každý projekt, každou realizaci perfektně sladit v jeden celek. Vyberte si dveřní kliky z některé z designových řad a ve stejné designové řadě naleznete i okenní kliky odpovídajícího tvaru a barevného odstínu. Nabídka, kterou nenaleznete u žádné jiné firmy na trhu. Pro požadovanou funkčnost jsou ke kování připraveny 2 typy polohovacích mechanismů, kdy každý se vyznačuje svými přednostmi odpovídající použitému materiálu. Polohovací mechanismy jsou univerzální pro všechny typy okenních klik M&T, stačí jen zvolit požadovanou variantu podle specifických požadavků na funkčnost.

Materiál: **masivní mosaz**

Povrchy: **SNi, SNi – broušeno, Cr, TiN-C, TiN-K, TiN-B, Ms, Ms-L, zakázkově TiN-S, TiN-A**
více info na www.kliky-mt.cz/manufaktura/barvy-povrchy

Materiál: **nerezová ocel**

Povrchy: **NRz, TiN-K, NRz-L**

MINIMAL Cr lesklý chrom

ENTERO NRz nerez -broušeno



polohovací mechanismus plastový

Plastový mechanismus s vnitřní plastovou konstrukcí, zaručující velmi tichý chod i po dlouhodobém používání, nevýhodou je vakl mezi okenní klikou a mechanismem způsobený vlastnostmi plastu (pružnost).



polohovací mechanismus kovový

Kovový mechanismus s vnitřní celokovovou konstrukcí, zaručující přesnou polohovatelnost a pevnou fixaci okenní kliky v mechanismu, nevýhodou je hluchnější chod při dlouhodobém používání (nutnost pravidelné údržby).

Doporučujeme objednávat kovový.



konstrukční varianty, materiálové provedení

- polohovací mechanismus standardně se čtyřhranem 7x7 mm do rámu okna dodáváme v délce 38 mm
- další délky čtyřhranu 7x7 mm: 32, 42, 50 a 54 mm (požadovaný rozměr je třeba uvádět do objednávky)
- krycí rozety k polohovacímu mechanismu jsou v různých tvarových provedeních podle zvolené designové řady okenní kliky
- polohovací mechanismy jsou univerzální tj. 3 i 4 polohové
- polohovací mechanismy jsou plastové, nebo kovové se specifikací výše
- záruka 3 roky, NRz 5 let, titany 15 let

roby **3 garance** let **5 garance** let **15 garance** let

Okenní kliky Nerez

materiál: nerezová ocel
povrch: NRz nerez - broušeno



Lusy



Deny



Meclis



Morgan



Jameson



Senza

NRz nerez - broušeno



Nova



Promo



Entero



Kvadra



Techno



Cesan



Entero II



NRz nerez - broušeno



Morgan



Lusy



Cesan

NRz-L nerez - leštěno

Okenní kliky DESIGN 2012 ploché rozety

materiál: nerezová ocel
povrch: NRz nerez - broušeno

		NRz		NRz-L		TiN-K	
		cena / ks	EAN	cena / ks	EAN	cena / ks	EAN
Lusy	Kč €	234,- 10,-	80232	384,- 16,-	033847	634,- 26,-	023978
Deny	Kč €	234,- 10,-	80249	384,- 16,-	033854	634,- 26,-	023985
Meclis	Kč €	294,- 12,-	023893	444,- 18,-	033861	694,- 28,-	023992
Morgan	Kč €	294,- 12,-	80225	444,- 18,-	033878	694,- 28,-	024005
Jameson	Kč €	354,- 15,-	023909	504,- 21,-	033885	754,- 31,-	024012
Senza	Kč €	474,- 19,-	023923	624,- 25,-	033892		
Nova	Kč €	474,- 19,-	023916	624,- 25,-	033908	874,- 35,-	024029
Promo	Kč €	534,- 22,-	023930	684,- 28,-	033915		
Entero	Kč €	534,- 22,-	80218	684,- 28,-	033922	934,- 38,-	024050
Kvadra	Kč €	534,- 22,-	023947	684,- 28,-	033939	934,- 38,-	024067
Techno	Kč €	474,- 19,-	023954	624,- 25,-	033946		
Cesan	Kč €	414,- 17,-	023961	564,- 23,-	033953	814,- 33,-	024081

Polohovací mechanismus není součástí okenní kliky a lze zvolit mechanismus plastový EAN 90309 ... 39,- Kč/ks nebo kovový EAN 90316 ... 89,- Kč/ks podle požadavku na funkčnost, viz. předchozí strana.

		NRz		NRz-L		TiN-K	
		cena / ks	EAN	cena / ks	EAN	cena / ks	EAN
Entero II oválná rozeta	Kč	555,-	48591	705,-	033960	955,-	48607*
	€	23,-		29,-		39,-	
obdélníková rozeta	Kč	595,-	48201	745,-	033977	995,-	48218*
	€	24,-		30,-		40,-	
Morgan oválná rozeta	Kč	555,-	48638	705,-	033984	895,-	48645
	€	23,-		29,-		36,-	
obdélníková rozeta	Kč	595,-	48423	745,-	033991	935,-	48430
	€	24,-		30,-		38,-	
Lusy oválná rozeta	Kč	455,-	48614	605,-	034004	855,-	48621
	€	19,-		25,-		35,-	
obdélníková rozeta	Kč	495,-	48263	645,-	034011	895,-	48287
	€	20,-		26,-		36,-	
Cesan oválná rozeta	Kč €	495,- 20,-	48461	645,- 26,-	034028	895,- 36,-	48478

Polohovací mechanismus s plochou rozetou je 3-polohový kovový a je součástí příslušenství okenní kliky.

* Povrch TiN-K je s rukojetí Entero, nelze dodat s rukojetí Entero II.

NOVÉ



Lara

Ms mosaz natural

NOVÉ



Cherez

Ms-L mosaz leštěno



Fábi

Okenní kliky DESIGN 2000, 2004

materiál: masivní mosaz
povrch: SNI matný nikl



Garanti



Andy



Cesan

Cr lesklý chrom



Lusy

TIN-C titan chrom mat



Entero

TIN-K titan černý mat



Deny



Maty



Medis



Sogut

SNI matný nikl



Mondeo

NOVÉ



Burak



Mia



Kemer

NOVÉ

NOVÉ

	SNI		Cr		Ms		Ms-L		TiN-C		TiN-K		
	cena / ks	EAN	cena / ks	EAN	cena / ks	EAN	cena / ks	EAN	cena / ks	EAN	cena / ks	EAN	
Lara	Kč €	1080,- 44,-	70592	1180,- 48,-	70615	1180,- 48,-	059014	1180,- 48,-	059229	1480,- 60,-	70653	1480,- 60,-	70677
Cherez	Kč €	980,- 40,-	70714	1080,- 44,-	70738	1080,- 44,-	059021	1080,- 44,-	059236	1380,- 56,-	70776	1380,- 56,-	70790
Fábi	Kč €	780,- 32,-	36741	880,- 36,-	36758	880,- 36,-	059038	880,- 36,-	059243	1180,- 48,-	36772	1180,- 48,-	36789
Garanti	Kč €	580,- 24,-	36208	680,- 28,-	36215	980,- 40,-	059045	980,- 40,-	059250	980,- 40,-	36239	980,- 40,-	36246
Andy	Kč €	680,- 28,-	36567	780,- 32,-	36574	780,- 32,-	059052	780,- 32,-	059267	1080,- 44,-	36598	1080,- 44,-	36604
Cesan	Kč €	580,- 24,-	36260	680,- 28,-	36277	680,- 28,-	059069	680,- 28,-	059274	980,- 40,-	36291	980,- 40,-	36307
Lusy	Kč €	680,- 28,-	36987	780,- 32,-	36994	780,- 32,-	059076	780,- 32,-	059281	1080,- 44,-	37014	1080,- 44,-	37021
Entero	Kč €	1180,- 48,-	70479	1280,- 52,-	70493	1280,- 52,-	059083	1280,- 52,-	059298	1580,- 64,-	70530	1580,- 64,-	70554
Deny	Kč €	680,- 28,-	37045	780,- 32,-	37052	780,- 32,-	059090	780,- 32,-	059304	1080,- 44,-	37076	1080,- 44,-	37083
Maty	Kč €	880,- 36,-	37106	980,- 40,-	37113	980,- 40,-	059106	980,- 40,-	059311	1280,- 52,-	37137	1280,- 52,-	37144
Meclis	Kč €	680,- 28,-	36925	780,- 32,-	36932	780,- 32,-	059113	780,- 32,-	059328	1080,- 44,-	36956	1080,- 44,-	36963
Sogut R	Kč €	780,- 32,-	36628	880,- 36,-	36635	880,- 36,-	059120	880,- 36,-	059335	1180,- 48,-	36659	1180,- 48,-	36666
L	Kč €	780,- 32,-	36680	880,- 36,-	36697	880,- 36,-	059137	880,- 36,-	059342	1180,- 48,-	36710	1180,- 48,-	36727
Mondeo R	Kč €	880,- 36,-	37168	980,- 40,-	37175	980,- 40,-	059144	980,- 40,-	059359	1280,- 52,-	37199	1280,- 52,-	37205
L	Kč €	880,- 36,-	37229	980,- 40,-	37236	980,- 40,-	059151	980,- 40,-	059366	1280,- 52,-	37250	1280,- 52,-	37267
Burak R	Kč €	680,- 28,-	36321	780,- 32,-	36338	780,- 32,-	059168	780,- 32,-	059373	1080,- 44,-	36352	1080,- 44,-	36369
L	Kč €	680,- 28,-	36383	780,- 32,-	36390	780,- 32,-	059175	780,- 32,-	059380	1080,- 44,-	36413	1080,- 44,-	36420
Mia R	Kč €	680,- 28,-	36802	780,- 32,-	36819	780,- 32,-	059182	780,- 32,-	059397	1080,- 44,-	36833	1080,- 44,-	36840
L	Kč €	680,- 28,-	36864	780,- 32,-	36871	780,- 32,-	059199	780,- 32,-	059403	1080,- 44,-	36895	1080,- 44,-	36901
Kemer R	Kč €	780,- 32,-	36444	880,- 36,-	36451	880,- 36,-	059205	880,- 36,-	059410	1180,- 48,-	36475	1180,- 48,-	36482
L	Kč €	780,- 32,-	36505	880,- 36,-	36512	880,- 36,-	059212	880,- 36,-	059427	1180,- 48,-	36536	1180,- 48,-	36543

Polohovací mechanismus není součástí okenní kliky a lze zvolit mechanismus plastový EAN 90309 ... 39,- Kč/ks nebo kovový EAN 90316 ... 89,- Kč/ks podle požadavku na funkčnost, viz. strana 117.

Okenní kliky DESIGN 2006

materiál: masivní mosaz
KČ povrch: SNI matný nikel - broušeno EUR

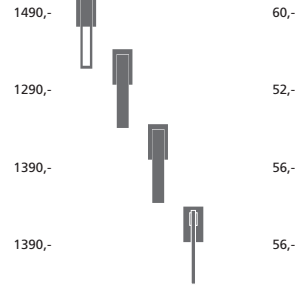

Okenní kliky DESIGN 2009

materiál: masivní mosaz
KČ povrch: SNI matný nikel - broušeno EUR

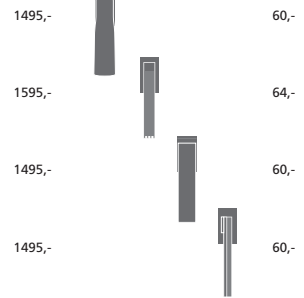

Okenní kliky DESIGN 2011

materiál: masivní mosaz
KČ povrch: SNI matný nikel EUR

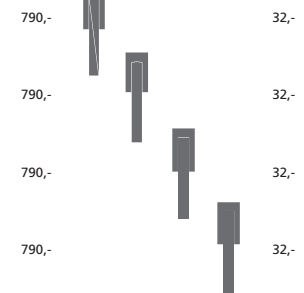

Okenní kliky DESIGN 2013

materiál: masivní mosaz
KČ povrch: SNI matný nikel EUR



Povrchy TIN-S, TIN-A – více na www.kliky-mt.cz/katalog



Entry

SNI matný nikel - broušeno



Trinity

TIN-C titan chrom mat



My



Terry



Tukan

SNI matný nikel - broušeno



Maya



Toro



Mimolimit



Mini-V

SNI matný nikel



Mini-C



Mini-S

TIN-B titan braun mat



Mini-T

TIN-K titan černý mat



Minimal



Maximal

SNI matný nikel
 výplň dřevo - dýha teak



Ms mosaz natural

NOVÉ

NOVÉ

NOVÉ

		SNI - broušeno		Cr		Ms		Ms-L		TiN-C		TiN-K	
		cena / ks	EAN	cena / ks	EAN	cena / ks	EAN	cena / ks	EAN	cena / ks	EAN	cena / ks	EAN
Entry	Kč €	1490,- 60,-	77881	1590,- 64,-	77904	1590,- 64,-	059434	1590,- 64,-	059472	1890,- 76,-	77942	1890,- 76,-	77966
Trinity	Kč €	1290,- 52,-	78000	1390,- 56,-	78024	1390,- 56,-	059441	1390,- 56,-	059489	1690,- 68,-	78062	1690,- 68,-	78086
My	Kč €	1390,- 56,-	78123	1490,- 60,-	78147	1490,- 60,-	059458	1490,- 60,-	059496	1790,- 72,-	78185	1790,- 72,-	78208
Terry	Kč €	1390,- 56,-	78246	1490,- 60,-	78260	1490,- 60,-	059465	1490,- 60,-	059502	1790,- 72,-	78307	1790,- 72,-	78321

		SNI - broušeno		Cr		Ms		TiN-C		TiN-K		TiN-B	
		cena / ks	EAN	cena / ks	EAN	cena / ks	EAN	cena / ks	EAN	cena / ks	EAN	cena / ks	EAN
Tukan	Kč €	1495,- 60,-	28012	1595,- 64,-	022063	1595,- 64,-	059519	1895,- 76,-	28029			1895,- 76,-	28036
Maya	Kč €	1595,- 64,-	28067	1695,- 68,-	022100	1695,- 68,-	059526	1995,- 80,-	28074			1995,- 80,-	28081
Toro	Kč €	1495,- 60,-	28098	1595,- 64,-	022148	1595,- 64,-	059533	1895,- 76,-	28104			1895,- 76,-	28197
Mimolimit	pravá levá Kč €	1495,- 60,-	28203 85718	1595,- 64,-	022186 022193	1595,- 64,-	059540 059557	1895,- 76,-	28210 85770	1895,- 76,-	28227 85831	1895,- 76,-	28234 85893

		SNI		Cr		Ms		Ms-L		TiN-K	
		cena / ks	EAN	cena / ks	EAN					cena / ks	EAN
Mini-V	Kč €	790,- 32,-	86289	940,- 38,-	86333	940,- 38,-	059618	940,- 38,-	059656	1190,- 48,-	86388
Mini-C	Kč €	790,- 32,-	86432	940,- 38,-	86487	940,- 38,-	059625	940,- 38,-	059663	1190,- 48,-	86531
Mini-S	Kč €	790,- 32,-	86586	940,- 38,-	86630	940,- 38,-	059632	940,- 38,-	059670	1190,- 48,-	86685
Mini-T	Kč €	790,- 32,-	86739	940,- 38,-	86784	940,- 38,-	059649	940,- 38,-	059687	1190,- 48,-	86838

Polohovací mechanismus není součástí okenní kliky a lze zvolit mechanismus plastový EAN 90309 ... 39,- Kč/ks nebo kovový EAN 90316 ... 89,- Kč/ks podle požadavku na funkčnost, viz. strana 117.

		SNI		SNI - broušeno		Cr		Ms		TiN-C		TiN-B		TiN-K	
		cena	EAN	cena	EAN	cena	EAN	cena	EAN	cena	EAN	cena	EAN	cena	EAN
		ks		ks		ks		ks		ks		ks		ks	
Minimal	Kč €	1640,- 66,-	001815	1680,- 68,-	001822	1740,- 70,-	001839	1740,- 70,-	059694	2040,- 82,-	001846	2040,- 82,-	001853	2040,- 82,-	001860
Maximal	Kč €	1840,- 74,-	001884	1880,- 76,-	001891	1940,- 78,-	001907	1940,- 78,-	059700	2240,- 90,-	001914	2240,- 90,-	001921	2240,- 90,-	001938

Specifikace výplňe kliky, cena, EAN na str. 63 Výplň kliky Maximal



Příbuzný sortiment

Rozetové kování
[12 – 63]



Kování pro hliníkové a ocelové dveře,
kování na branky [130 – 141]



Mušle na posuvné
dveře [142 – 149]



Bezpečnostní vložky EVVA
[192 – 199]



Okenní klíky
3 a 4 polohové
[116 – 123]



Magnetické zámky
[188 – 191]



Madla dlouhá
[108 – 115]



Okenní kliky 225, 250 mm / HS Portaly na posuvná okna a stěny

Materiál: masivní mosaz

Povrchy: SNI, Cr, SNI-broušeno, TiN-C, TiN-B, TiN-K, Ms, Ms-L, zakázkově TiN-A
více info na www.kliky-mt.cz/manufaktura/barvy-povrchy

Kování M&T v systému HS Portal je reakcí na požadavky zákazníku vyžadujících tu nejvyšší kvalitu a mimořádný design na ovládacích klikách u velkoplošných oken a prosklených stěn, které patří k dominantám projektů. Aby tomu tak bylo, jsou připraveny splnit designové řady Minimal / Maximal a Mimolimit ve všech variantách povrchových úprav včetně titanových povrchů i ty nejnáročnější požadavky architektů a investorů dokonalých staveb.

MINIMAL **TiN-K** titan černý mat

MIMOLIMIT **SNI** matný nikl + masivní ořech

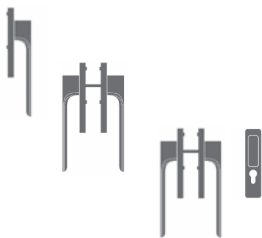

Klika jednostranná

Klika oboustranná

Klika oboustranná s cylindrickým otvorem

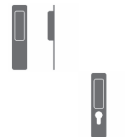

Mušle venkovní

Mušle venkovní s cylindrickým otvorem

konstrukční varianty, materiálové provedení

- konstrukčně a montážně připraveno pro systém HS Portal
- montáž na tl. rámu 55 – 120 mm, montážní materiál je třeba specifikovat podle tloušťky rámu
- rukojeť vyrobena z masivní mosazi
- délka rukojetí Minimal 225 mm, Mimolimit 250 mm
- krycí štít vyroben z masivní mosazi
- vysokopevnostní ovládací trn/čtyřhran z nerez oceli 10x10mm
- záruka 3 roky, titany 15 let

roky

3 garance

let

15 garance

Ochranné známky – registrované značky



MINIMAL®
MAXIMAL®
MIMOLIMIT®

Chráněné průmyslové vzory klik



MINIMAL
MIMOLIMIT



TIN-C titan chrom mat



SNI matný nikel



TIN-K titan černý mat



MS mosaz natural

Klika 225 mm Minimal
k dveřním systémům HS portal

4270,- Kč
171,- EUR

KČ	materiál: masivní mosaz povrch: SNI matný nikel	EUR
4270,-		171,-
4310,-		
8540,-		342,-
8620,-		346,-

NOVÉ



MAXIMAL SNI matný nikel
výplň dřevo teak

Klika 225 mm Maximal
k dveřním systémům HS portal

4460,- Kč
179,- EUR

KČ	materiál: masivní mosaz povrch: SNI matný nikel	EUR
4460,-		179,-
4500,-		
8920,-		358,-
9000,-		361,-

Výplň kliky 225 mm
Maximal

390,- Kč
16,- EUR



	SNI		SNI - broušeno		Cr		Ms		TiN-C		TiN-B		TiN-K	
	cena	EAN	cena	EAN	cena	EAN	cena	EAN	cena	EAN	cena	EAN	cena	EAN
jednostranná* Kč €	ks 4270,- 171,-	001990	ks 4410,- 177,-	002003	ks 4520,- 181,-	002010	ks 4520,- 181,-	059731	ks 5280,- 212,-	002027	ks 5280,- 212,-	002034	ks 5280,- 212,-	002041
jednostranná s cylindr. otvorem* Kč €	ks 4310,- 172,-	064698	ks 4450,- 178,-	064704	ks 4560,- 182,-	064711	ks 4560,- 182,-	064766	ks 5320,- 213,-	064728	ks 5320,- 213,-	064735	ks 5320,- 213,-	064742
oboustranná Kč €	pár 8540,- 342,-	002065	pár 8820,- 354,-	002072	pár 9040,- 362,-	002089	pár 9040,- 362,-	059748	pár 10560,- 423,-	002096	pár 10560,- 423,-	002102	pár 10560,- 423,-	002119
oboustranná s cylindr. otvorem Kč €	pár 8620,- 346,-	002133	pár 8900,- 357,-	002140	pár 9120,- 366,-	002157	pár 9120,- 366,-	059755	pár 10620,- 426,-	002164	pár 10620,- 426,-	002171	pár 10620,- 426,-	002188

* Nutno upřesnit přesnou délku montážních šroubů a čtyřhranu.

	SNI		SNI - broušeno		Cr		Ms		TiN-C		TiN-B		TiN-K	
	cena	EAN	cena	EAN	cena	EAN	cena	EAN	cena	EAN	cena	EAN	cena	EAN
jednostranná* Kč €	ks 4460,- 179,-	002270	ks 4600,- 185,-	002287	ks 4710,- 189,-	002294	ks 4710,- 189,-	059793	ks 5460,- 219,-	002300	ks 5460,- 219,-	002317	ks 5460,- 219,-	002324
jednostranná s cylindr. otvorem* Kč €	ks 4500,- 180,-	064780	ks 4640,- 186,-	064797	ks 4750,- 190,-	064803	ks 4750,- 190,-	064858	ks 5500,- 220,-	064810	ks 5500,- 220,-	064827	ks 5500,- 220,-	064834
oboustranná Kč €	pár 8920,- 358,-	002348	pár 9200,- 369,-	002355	pár 9420,- 378,-	002362	pár 9420,- 378,-	059809	pár 10920,- 438,-	002379	pár 10920,- 438,-	002386	pár 10920,- 438,-	002393
oboustranná s cylindr. otvorem Kč €	pár 9000,- 361,-	002416	pár 9280,- 372,-	002423	pár 9500,- 381,-	002430	pár 9500,- 381,-	059816	pár 11000,- 441,-	002447	pár 11000,- 441,-	002454	pár 11000,- 441,-	002461

	cena	EAN
	ks	
dřevo Kč €	390,- 16,-	002485
kov Kč €	390,- 16,-	002492
kůže Kč €	460,- 19,-	002508
sklo Kč €	460,- 19,-	002515
RAL barvy Kč €	490,- 20,-	022513

* Nutno upřesnit přesnou délku montážních šroubů a čtyřhranu.



SNi matný nikel + masivní ořech



TiN-K titan černý mat + mořený dub

Klika 250 mm Mimolimit
k dveřním systémům HS portal

3250,- Kč
130,- EUR

materiál: masivní mosaz
Kč povrch: **SNi** matný nikel - broušeno **EUR**

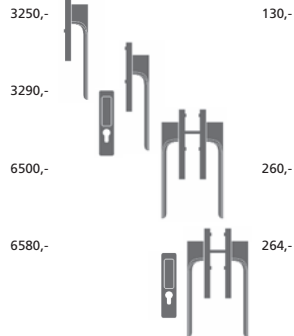

Dřevěná část rukojeti
250 mm

790,- Kč
32,- EUR



TiN-C titan chrom mat



TiN-K titan černý mat



SNi matný nikel

Mušle Minimal venkovní
k dveřním systémům HS portal

1650,- Kč
66,- EUR



Ms mosaz natural

NOVÉ

materiál: masivní mosaz
Kč povrch: **SNi** matný nikel **EUR**

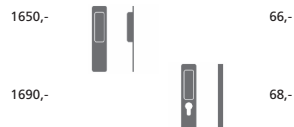

NOVÉ

NOVÉ

	SNI - broušeno		Cr		Ms		Ms-L		TiN-C		TiN-B		TiN-K	
	cena	EAN	cena	EAN	cena	EAN	cena	EAN	cena	EAN	cena	EAN	cena	EAN
jednostranná Kč €	ks 3250,- 130,-	026108	ks 3480,- 140,-	026115	ks 3480,- 140,-	059854	ks 3480,- 140,-	059885	ks 3990,- 160,-	026122	ks 4190,- 168,-	026139	ks 4190,- 168,-	026146
jednostranná s cylindrickým otvorem Kč €	ks 3290,- 132,-	064872	ks 3520,- 141,-	064889	ks 3520,- 141,-	064926	ks 3520,- 141,-	064933	ks 4030,- 162,-	064896	ks 4230,- 169,-	064902	ks 4230,- 169,-	064919
oboustranná Kč €	pár 6500,- 260,-	026153	pár 6960,- 279,-	026160	pár 6960,- 279,-	059861	pár 6960,- 279,-	059892	pár 7980,- 320,-	026177	pár 8380,- 336,-	026184	pár 8380,- 336,-	026191
oboustranná s cylindrickým otvorem Kč €	pár 6580,- 264,-	028478	pár 7040,- 282,-	028485	pár 7040,- 282,-	059878	pár 7040,- 282,-	059908	pár 8060,- 323,-	028492	pár 8460,- 339,-	028508	pár 8460,- 339,-	028515

	Teak		Jilm		Ořech		Dub		Bělný dub	
	cena / ks	EAN	cena / ks	EAN	cena / ks	EAN	cena / ks	EAN	cena / ks	EAN
Kč €	790,- 32,-	026207	790,- 32,-	026214	790,- 32,-	026221	790,- 32,-	026238	790,- 32,-	026245

Zakázkově lze rukojeť dodat v dalších dřevinách.

	SNI		SNI - broušeno		Cr		Ms		TiN-C		TiN-B		TiN-K	
	cena	EAN	cena	EAN	cena	EAN	cena	EAN	cena	EAN	cena	EAN	cena	EAN
múše venkovní Kč €	ks 1797,- 72,-	002201	ks 1867,- 75,-	002218	ks 1937,- 78,-	002225	ks 1937,- 78,-	059915	ks 2117,- 85,-	002232	ks 2117,- 85,-	002249	ks 2117,- 85,-	002256
múše venk. s cylindr. otvorem Kč €	ks 1837,- 74,-	022544	ks 1907,- 77,-	022551	ks 1987,- 80,-	022568	ks 1987,- 80,-	059922	ks 2177,- 88,-	022575	ks 2177,- 88,-	022582	ks 2177,- 88,-	022599

Novinky 2016



NRz nerez - broušeno



TIN-K titan černá mat

Klika 225 mm Lusy
k dveřním systémům HS portal

1900,- Kč
76,- EUR

Kč	materiál: nerezová ocel povrch: NRz nerez - broušeno	EUR
1900,-		76,-
1940,-		78,-
3800,-		152,-
3880,-		155,-



Klika 225 mm Entero
k dveřním systémům HS portal

2900,- Kč
116,- EUR

Kč	materiál: nerezová ocel povrch: NRz nerez - broušeno	EUR
2900,-		116,-
2940,-		118,-
5800,-		232,-
5880,-		235,-



Mušle venkovní

650,- Kč
26,- EUR

Kč	materiál: nerezová ocel povrch: NRz nerez - broušeno	EUR
650,-		26,-
690,-		28,-

		NRz		TiN-K	
		cena	EAN	cena	EAN
jednostranná*	Kč €	ks 1900,- 76,-	064216	ks 2800,- 112,-	064254
jednostranná s cylindr. otvorem*	Kč €	ks 1940,- 78,-	064940	ks 2840,- 114,-	064957
oboustranná	Kč €	pár 3800,- 152,-	064223	pár 5600,- 224,-	064261
oboustranná s cylindr. otvorem	Kč €	pár 3880,- 155,-	064230	pár 5680,- 227,-	064278

* Při montáži bez venkovní mušle nutno upřesnit přesnou délku montážních šroubů a čtyřhranu.

		NRz		TiN-K	
		cena	EAN	cena	EAN
jednostranná*	Kč €	ks 2900,- 116,-	064247	ks 3800,- 152,-	064285
jednostranná s cylindr. otvorem*	Kč €	ks 2940,- 118,-	064964	ks 3840,- 154,-	064971
oboustranná	Kč €	pár 5800,- 232,-	064292	pár 7600,- 304,-	064339
oboustranná s cylindr. otvorem	Kč €	pár 5880,- 235,-	064308	pár 7680,- 307,-	064346

* Nutno upřesnit přesnou délku montážních šroubů a čtyřhranu.

		NRz		TiN-K	
		cena / ks	EAN	cena / ks	EAN
mušle venkovní	Kč €	650,- 26,-	064315	950,- 38,-	064353
mušle venk. s cylindr. otvorem	Kč €	690,- 28,-	064322	990,- 40,-	064360



detail upevnění kliky v 6 bodech



Příbuzný sortiment

Madla a koule na skleněné a dřevěné dveře [174 – 179]



Bezpečnostní rozety [100 – 107]



Okenní kliky 3 a 4 polohové [116 – 123]



Bezpečnostní vložky EVVA [192 – 199]



Bezpečnostní madla Entero [94 – 99]



Madla dlouhá [108 – 115]



Kování pro hliníkové a ocelové dveře, kování na branky

Kování M&T pro hliníkové a ocelové dveře splňuje ty nejnáročnější požadavky na konstrukci a funkčnost na namáhaných dveřích tohoto typu. Nová konstrukce vnitřních rozet se systémem tlačných pružin s nerezovým jádrem perfektně fixuje funkční čtyřhran mezi zámkem a kováním a tím nedochází k hýbání a svěšování klik. Rozety jsou navíc opatřeny dvojicí zajišťovacích červíků, které pevně fixují celé kování k vnitřní konstrukci. Tento konstrukční systém je zároveň vhodný pro branky a všechny vstupní prostory, kde je požadavek na montáž do uzších profilů bez možnosti prošroubování skrze dveřní zámek. Samozřejmostí je montáž také na dřevěné dveře. Zde doporučujeme povrch NRz, TiN-C a TiN-K.

Materiál: masivní mosaz

Povrchy: SNI, SNI – broušeno, Cr, TiN-C, TiN-K, TiN-B, Ms, Ms-L, Cr-K, zakázkově TiN-A
více info na www.kliky-mt.cz/manufaktura/barvy-povrchy

Materiál: nerezová ocel

Povrchy: NRz, TiN-K, NRz-L

MINIMAL Cr lesklý chrom

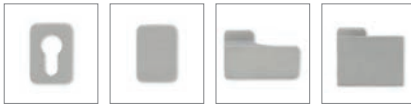

cylindrické zaslepovací madlo Minimal madlo Entero

rozety 33x47 mm

konstrukční varianty, materiálové provedení

- dokonalá montáž pro všechny typy Al a ocelových dveří
- rozety s minimálním rozměrem 33 x 47 mm, tl. 12 mm
- doporučený výstup cylindrické vložky ze dveří 12 mm
- varianta rozety i s ochrannou překrytkou
- u varianty s ochrannou překrytkou max. výstup 8 mm
- konstrukční systém 4 tlačných pružin u kliky
- nerezové jádro vnitřní konstrukce
- montáž pomocí až 12-ti samořezných vrtů
- další fixace rozety pomocí červíků M4
- rukojeti a rozety vyrobeny z masivní mosazi
- zajišťovací gel proti uvolnění šroubů
- vrtání PROFÍ šablonou M&T
- montáž pro tloušťky dveří 38 – 126 mm
- záruka 3 roky, titany 15 let



3 garance 15 garance

Ochranné známky – registrované značky



Chráněné průmyslové vzory klik



Patent

patent

konstrukce ovládaní kliky se systémem tlačných pružin, s velmi tichým chodem a trojitou stabilizací kliky

ENTERO NRz nerez-broušeno

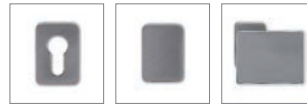

cylindrické zaslepovací madlo Entero

rozety 33x49 mm

- dokonalá montáž pro všechny typy Al a ocelových dveří
- rozety s minimálním rozměrem 33 x 49 mm, tl. 12 mm
- doporučený výstup cylindrické vložky ze dveří 12 mm
- varianta rozety i s ochrannou překrytkou
- u varianty s ochrannou překrytkou max. výstup 8 mm
- konstrukční systém 4 tlačných pružin u kliky
- nerezové jádro vnitřní konstrukce
- montáž pomocí až 12-ti samořezných vrtů
- další fixace rozety pomocí červíků M4
- rukojeti a rozety vyrobeny z nerez oceli
- u protipožární varianty spojovací prvky a čtyřhran z nerez oceli
- zajišťovací gel proti uvolnění šroubů
- vrtání PROFÍ šablonou M&T
- montáž pro tloušťky dveří 38 – 126 mm
- záruka 5 let, titany 15 let

5 garance 15 garance

Zatřídění kování podle normy EN 1906:2012, ČSN EN 1906 16 5776
Prohlášení o shodě na www.kliky-mt.cz/certifikaty

Objekt **36-0031B**

Projekt tř. 4 **47-D1141B**

popisy číselného značení na str. 13 Dveřní kliky NEREZ



SNI matný nikel



TIN-K titan černý mat



Cr lesklý chrom

KČ materiál: masivní mosaz povrch: SNI matný nikel **EUR**

Trinity

2230,- Kč
90,- EUR

2230,- 90,-

2930,- 118,-

2930,- 118,-

Entry

2530,- Kč
102,- EUR

2530,- 102,-

3230,- 130,-

3230,- 130,-

Entero

2530,- Kč
102,- EUR

2530,- 102,-

3230,- 130,-

3230,- 130,-

Terry

2330,- Kč
94,- EUR

2330,- 94,-

3030,- 122,-

3030,- 122,-

My

2330,- Kč
94,- EUR

2330,- 94,-

3030,- 122,-

3030,- 122,-

KČ materiál: masivní mosaz povrch: SNI matný nikel **EUR**

Minimal

2937,- Kč
118,- EUR

2937,- 118,-

3337,- 134,-

3337,- 134,-

	SNI			SNI - broušeno			Cr		Ms		TiN-C		TiN-K	
		cena / pár	EAN	cena / pár	EAN	cena / pár	EAN	cena / pár	EAN	cena / pár	EAN	cena / pár	EAN	
klika / klika	Kč €	2230,- 90,-	037401	2290,- 92,-	35263	2390,- 96,-	35294	2390,- 96,-	059953	3090,- 124,-	35355	3090,- 124,-	35386	
madlo / klika R	Kč €	2930,- 118,-	037418	2990,- 120,-	35270	3090,- 124,-	35300	3090,- 124,-	059960	3790,- 152,-	35362	3790,- 152,-	35393	
madlo / klika L	Kč €	2930,- 118,-	037425	2990,- 120,-	35287	3090,- 124,-	35317	3090,- 124,-	059977	3790,- 152,-	35379	3790,- 152,-	35409	
klika / klika	Kč €	2530,- 102,-	037432	2590,- 104,-	35416	2690,- 108,-	35447	2690,- 108,-	060010	3390,- 136,-	35508	3390,- 136,-	35539	
madlo / klika R	Kč €	3230,- 130,-	037449	3290,- 132,-	35423	3390,- 136,-	35454	3390,- 136,-	060027	4190,- 168,-	35515	4190,- 168,-	35546	
madlo / klika L	Kč €	3230,- 130,-	037456	3290,- 132,-	35430	3390,- 136,-	35461	3390,- 136,-	060034	4190,- 168,-	35522	4190,- 168,-	35553	
klika / klika	Kč €	2530,- 102,-	037463	2590,- 104,-	42957	2690,- 108,-	42988	2690,- 108,-	060072	3390,- 136,-	43169	3390,- 136,-	43190	
madlo / klika R	Kč €	3230,- 130,-	037470	3290,- 132,-	42964	3390,- 136,-	42995	3390,- 136,-	060089	4190,- 168,-	43176	4190,- 168,-	43206	
madlo / klika L	Kč €	3230,- 130,-	037487	3290,- 132,-	42971	3390,- 136,-	43121	3390,- 136,-	060096	4190,- 168,-	43183	4190,- 168,-	43213	
klika / klika	Kč €	2330,- 94,-	037494	2390,- 96,-	35560	2490,- 100,-	35591	2490,- 100,-	060133	3190,- 128,-	42872	3190,- 128,-	42926	
madlo / klika R	Kč €	3030,- 122,-	037500	3090,- 124,-	35577	3190,- 128,-	35607	3190,- 128,-	060140	3890,- 156,-	42902	3890,- 156,-	42933	
madlo / klika L	Kč €	3030,- 122,-	037517	3090,- 124,-	35584	3190,- 128,-	42834	3190,- 128,-	060157	3890,- 156,-	42919	3890,- 156,-	42940	
klika / klika	Kč €	2330,- 94,-	037524	2390,- 96,-	43220	2490,- 100,-	64911	2490,- 100,-	060195	3190,- 128,-	64973	3190,- 128,-	65000	
madlo / klika R	Kč €	3030,- 122,-	037531	3090,- 124,-	43237	3190,- 128,-	64928	3190,- 128,-	060201	3890,- 156,-	64980	3890,- 156,-	65017	
madlo / klika L	Kč €	3030,- 122,-	037548	3090,- 124,-	64904	3190,- 128,-	64935	3190,- 128,-	060218	3890,- 156,-	64997	3890,- 156,-	65024	

	SNI		SNI - broušeno		Cr		Ms		TiN-C		TiN-B		TiN-K	
		cena	EAN	cena	EAN	cena	EAN	cena	EAN	cena	EAN	cena	EAN	
klika / klika	Kč €	2937,- 118,-	003062	2997,- 120,-	003079	3127,- 126,-	003086	3127,- 126,-	060256	3837,- 154,-	003093	3837,- 154,-	003109	3837,- 154,-
madlo / klika R	Kč €	3337,- 134,-	003130	3397,- 136,-	003147	3527,- 142,-	003154	3527,- 142,-	060263	4237,- 170,-	003161	4237,- 170,-	003178	4237,- 170,-
madlo / klika L	Kč €	3337,- 134,-	003208	3397,- 136,-	003215	3527,- 142,-	003222	3527,- 142,-	060270	4237,- 170,-	003239	4237,- 170,-	003246	4237,- 170,-

U kombinace madlo / klika dodáváme standardně madlo Minimal pevné - neotočné. Na základě požadavku madlo Entero pevné - neotočné. Lze dodat madlo Entero otočné s funkcí kliky. V balení je standardně montážní materiál pro tl. dveří 38 - 45 mm. Pro větší tloušťky dveří je potřeba specifikovat jiný montážní materiál viz. Příslušenství a komponenty str. 217.

Vhodnost jednotlivých designů - tvarů klik pro konkrétní zakázku musí ověřit výrobce dveří podle rozměru Dormas zvoleného zámku. Pro zámek s rozměrem Dormas 40 mm a vyšším lze použít všechny kliky z nabídky M&T pro hliníkové a ocelové dveře.

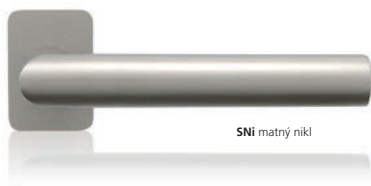

SNI matný nikel

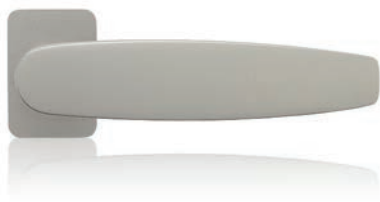

KČ materiál: masivní mosaz povrch: SNI matný nikel EUR

Lusy

1560,- Kč
63,- EUR

1560,- 63,-

2090,- 84,-

2090,- 84,-

Garanti

1520,- Kč
61,- EUR

1520,- 61,-

2040,- 82,-

2040,- 82,-

Sogut

1730,- Kč
70,- EUR

1730,- 70,-

2270,- 91,-

2270,- 91,-

Cesan

1490,- Kč
60,- EUR

1490,- 60,-

2010,- 81,-

2010,- 81,-

Cherez

2030,- Kč
82,- EUR

2030,- 82,-

2740,- 110,-

2740,- 110,-

NOVÉ

NOVÉ

		SNI		Cr		Ms		Cr-K		TiN-C		TiN-K	
		cena pár	EAN	cena pár	EAN	cena pár	EAN	cena pár	EAN	cena pár	EAN	cena pár	EAN
klika / klika	Kč €	1560,- 63,-	024173	1760,- 71,-	024203	1760,- 71,-	060317	2180,- 87,-	066531	2360,- 96,-	024234	2360,- 96,-	024265
madlo / klika R	Kč €	2090,- 84,-	024180	2290,- 92,-	024210	2290,- 92,-	060324	2930,- 117,-	066548	2990,- 120,-	024241	2990,- 120,-	024272
madlo / klika L	Kč €	2090,- 84,-	024197	2290,- 92,-	024227	2290,- 92,-	060331	2930,- 117,-	066555	2990,- 120,-	024258	2990,- 120,-	024289
klika / klika	Kč €	1520,- 61,-	024326	1720,- 69,-	024357	1720,- 69,-	060379	2130,- 85,-	066562	2320,- 93,-	024388	2320,- 93,-	024418
madlo / klika R	Kč €	2040,- 82,-	024333	2240,- 90,-	024364	2240,- 90,-	060386	3140,- 126,-	066579	2940,- 118,-	024395	2940,- 118,-	024425
madlo / klika L	Kč €	2040,- 82,-	024340	2240,- 90,-	024371	2240,- 90,-	060393	3140,- 126,-	066586	2940,- 118,-	024401	2940,- 118,-	024432
klika / klika	Kč €	1730,- 70,-	024470	1930,- 78,-	024500	1930,- 78,-	060430	2420,- 97,-	066593	2530,- 102,-	024531	2530,- 102,-	024562
madlo / klika R	Kč €	2270,- 91,-	024487	2470,- 99,-	024517	2470,- 99,-	060447	3180,- 127,-	066609	3170,- 127,-	024548	3170,- 127,-	024579
madlo / klika L	Kč €	2270,- 91,-	024494	2470,- 99,-	024524	2470,- 99,-	060454	3180,- 127,-	066616	3170,- 127,-	024555	3170,- 127,-	024586
klika / klika	Kč €	1490,- 60,-	027181	1690,- 68,-	027211	1690,- 68,-	060492	2090,- 84,-	066623	2290,- 92,-	027242	2290,- 92,-	027273
madlo / klika R	Kč €	2010,- 81,-	027198	2210,- 89,-	027228	2210,- 89,-	060508	2810,- 112,-	066630	2910,- 117,-	027259	2910,- 117,-	027280
madlo / klika L	Kč €	2010,- 81,-	027204	2210,- 89,-	027235	2210,- 89,-	060515	2810,- 112,-	066647	2910,- 117,-	027266	2910,- 117,-	027297
klika / klika	Kč €	2030,- 82,-	027334	2230,- 90,-	027365	2230,- 90,-	060553	2840,- 114,-	066654	2830,- 114,-	027396	2830,- 114,-	027426
madlo / klika R	Kč €	2740,- 110,-	027341	2940,- 118,-	027372	2940,- 118,-	060560	3840,- 154,-	066661	3640,- 146,-	027402	3640,- 146,-	027433
madlo / klika L	Kč €	2740,- 110,-	027358	2940,- 118,-	027389	2940,- 118,-	060577	3840,- 154,-	066678	3640,- 146,-	027419	3640,- 146,-	027440

U kombinace madlo / klika dodáváme standardně madlo Entero pevné - neotočné. Na základě požadavku madlo Minimal pevné - neotočné. Lze dodat madlo Entero otočné s funkcí kliky. V balení je standardně montážní materiál pro tl. dveří 38 - 45 mm. Pro větší tloušťky dveří je potřeba specifikovat jiný montážní materiál viz. Příslušenství a komponenty str. 217.

Novinky 2016

Kování Mini pro hliníkové a ocelové dveře



Ms mosaz natural



TIN-K titan černá mat



Cr lesklý chrom

Mini-V

1690,- Kč
68,- EUR

KČ materiál: masivní mosaz povrch: SNI matný nikl EUR

1690,-  68,-2290,-   92,-2290,-   92,-



Mini-C

1590,- Kč
64,- EUR1590,-  64,-2190,-   88,-2190,-   88,-

Mini-S

1590,- Kč
64,- EUR1590,-  64,-2190,-   88,-2190,-   88,-

Mini-T

1590,- Kč
64,- EUR1590,-  64,-2190,-   88,-2190,-   88,-

		SNI		Cr		Ms		Ms-L		TiN-K	
		cena	EAN	cena	EAN	cena	EAN	cena	EAN	cena	EAN
		pár		pár		pár		pár		pár	
klika / klika	Kč €	1690,- 68,-	064988	1890,- 76,-	065015	1890,- 76,-	065077	1890,- 76,-	065107	2490,- 100,-	065046
madlo / klika R	Kč €	2290,- 92,-	064995	2490,- 100,-	065022	2490,- 100,-	065084	2490,- 100,-	065114	3090,- 124,-	065053
madlo / klika L	Kč €	2290,- 92,-	065008	2490,- 100,-	065039	2490,- 100,-	065091	2490,- 100,-	065121	3090,- 124,-	065060
klika / klika	Kč €	1590,- 64,-	065954	1790,- 72,-	065985	1790,- 72,-	066043	1790,- 72,-	066074	2390,- 96,-	066012
madlo / klika R	Kč €	2190,- 88,-	065961	2390,- 96,-	065992	2390,- 96,-	066050	2390,- 96,-	066081	2990,- 120,-	066029
madlo / klika L	Kč €	2190,- 88,-	065978	2390,- 96,-	066005	2390,- 96,-	066067	2390,- 96,-	066098	2990,- 120,-	066036
klika / klika	Kč €	1590,- 64,-	066104	1790,- 72,-	066135	1790,- 72,-	066197	1790,- 72,-	066227	2390,- 96,-	066166
madlo / klika R	Kč €	2190,- 88,-	066111	2390,- 96,-	066142	2390,- 96,-	066203	2390,- 96,-	066234	2990,- 120,-	066173
madlo / klika L	Kč €	2190,- 88,-	066128	2390,- 96,-	066159	2390,- 96,-	066210	2390,- 96,-	066241	2990,- 120,-	066180
klika / klika	Kč €	1590,- 64,-	066258	1790,- 72,-	066289	1790,- 72,-	066340	1790,- 72,-	066371	2390,- 96,-	066319
madlo / klika R	Kč €	2190,- 88,-	066265	2390,- 96,-	066296	2390,- 96,-	066357	2390,- 96,-	066388	2990,- 120,-	066326
madlo / klika L	Kč €	2190,- 88,-	066272	2390,- 96,-	066302	2390,- 96,-	066364	2390,- 96,-	066395	2990,- 120,-	066333



SNi matný nikel + teak

Mimolimit

2790,- Kč
112,- EUR



Toro

2790,- Kč
112,- EUR



SNi matný nikel

**Minimal
madlo / madlo**
pevné - neotočné

**Entero
madlo / madlo**
pevné - neotočné



Rozeta 33x47 mm

490,- Kč
20,- EUR



NRz nerez - broušeno

**Entero
madlo / madlo**
pevné - neotočné

Rozety 33x49 mm

590,- Kč
24,- EUR



materiál: masivný mosaz
Kč povrch: SNI matný nikel broušeno EUR

Kč	varianty	EUR
2790,-	[variant]	112,-
3590,-	[variant]	144,-
3590,-	[variant]	144,-
2790,-	[variant]	112,-
3590,-	[variant]	144,-
3590,-	[variant]	144,-

Kč materiál: masivný mosaz
povrch: SNI matný nikel EUR

Kč	varianty	EUR
3300,-	[variant]	132,-
3100,-	[variant]	124,-

Kč materiál: masivný mosaz
povrch: SNI matný nikel EUR

Kč	varianty	EUR
490,-	[variant]	20,-
790,-	[variant]	32,-
590,-	[variant]	24,-

Kč materiál: nerezová oceľ
povrch: NRz nerez - broušeno EUR

Kč	varianty	EUR
3100,-	[variant]	124,-

Kč materiál: nerezová oceľ
povrch: NRz nerez - broušeno EUR

Kč	varianty	EUR
590,-	[variant]	24,-
890,-	[variant]	36,-
690,-	[variant]	28,-

		SNI - broušeno		Cr		Ms		TiN-C		TiN-K		TiN-B	
		cena / pár	EAN	cena / pár	EAN	cena / pár	EAN	cena / pár	EAN	cena / pár	EAN	cena / pár	EAN
klika / klika	Kč €	2790,- 112,-	65031	2890,- 116,-	65062	2890,- 116,-	060614	3590,- 144,-	055399	3590,- 144,-	65093	3590,- 144,-	84339
madlo / klika R	Kč €	3590,- 144,-	65048	3690,- 148,-	65079	3690,- 148,-	060621	4490,- 180,-	055405	4490,- 180,-	65109	4490,- 180,-	84346
madlo / klika L	Kč €	3590,- 144,-	65055	3690,- 148,-	65086	3690,- 148,-	060638	4490,- 180,-	055412	4490,- 180,-	65116	4490,- 180,-	84353
klika / klika	Kč €	2790,- 112,-	65567	2890,- 116,-	65598	2890,- 116,-	060676	3590,- 144,-	055429			3590,- 144,-	65628
madlo / klika R	Kč €	3590,- 144,-	65574	3690,- 148,-	65604	3690,- 148,-	060683	4490,- 180,-	055436			4490,- 180,-	65635
madlo / klika L	Kč €	3590,- 144,-	65581	3690,- 148,-	65611	3690,- 148,-	060690	4490,- 180,-	055443			4490,- 180,-	65642

U kombinace madlo / klika dodáváme standardně madlo Minimal pevné - neotočné. Na základě požadavku madlo Entero pevné - neotočné. Lze dodat madlo Entero otočné s funkcí kliky. V balení je standardně montážní materiál pro tl. dveří 38 - 45 mm. Pro větší tloušťky dveří je potřeba specifikovat jiný montážní materiál viz. Příslušenství a komponenty str. 217.

		SNI		SNI - broušeno		Cr		Ms		TiN-C		TiN-B		TiN-K	
		cena / pár	EAN	cena / pár	EAN	cena / pár	EAN	cena / pár	EAN	cena / pár	EAN	cena / pár	EAN	cena / pár	EAN
Minimal madlo/madlo	Kč €	3300,- 132,-	026931	3350,- 134,-	026962	3400,- 136,-	026993	3400,- 136,-	060737	4100,- 164,-	027020	4100,- 164,-	027051	4100,- 164,-	027082
Entero madlo/madlo	Kč €	3100,- 124,-	026948	3150,- 126,-	026979	3200,- 128,-	027006	3200,- 128,-	060744	3900,- 156,-	027037	3900,- 156,-	027068	3900,- 156,-	027099

		SNI		SNI - broušeno		Cr		Ms		TiN-C		TiN-B		TiN-K	
		cena / pár	EAN	cena / pár	EAN	cena / pár	EAN	cena / pár	EAN	cena / pár	EAN	cena / pár	EAN	cena / pár	EAN
rozeta cylindrická	Kč €	490,- 20,-	001952	520,- 21,-	001969	540,- 22,-	001976	540,- 22,-	060775	790,- 32,-	001983	790,- 32,-	002669	790,- 32,-	002676
rozeta *) cylindrická s překrytkou	Kč €	790,- 32,-	030884	820,- 33,-	030891	840,- 34,-	030907	840,- 34,-	060782	1090,- 44,-	030914	1090,- 44,-	030921	1090,- 44,-	030938
rozeta zaslepovací	Kč €	590,- 24,-	022353	620,- 25,-	022360	690,- 28,-	022377	690,- 28,-	060799	790,- 32,-	022384	790,- 32,-	022391	790,- 32,-	022407

		Objekt nerez NRz		Objekt nerez NRz-L		Objekt titan TiN-K		Projekt tř. 4, (i protipožární) NRz		Projekt tř. 4, (i protipožární) TiN-K	
		cena / pár	EAN	cena / pár	EAN	cena / pár	EAN	cena / pár	EAN	cena / pár	EAN
Entero madlo/madlo	Kč €	3100,- 124,-	027143	3350,- 134,-	034042	3900,- 156,-	027150	3300,- 132,-	027167	4100,- 164,-	027174



















		NRz		NRz-L		TiN-K	
		cena / pár	EAN	cena / pár	EAN	cena / pár	EAN
rozeta cylindrická	Kč €	590,- 24,-	024098	670,- 27,-	034059	790,- 32,-	024111
rozeta cylindrická s překrytkou *)	Kč €	890,- 36,-	030952	970,- 39,-	034066	1090,- 44,-	030969
rozety zaslepovací	Kč €	690,- 28,-	024104	770,- 31,-	034073	890,- 36,-	024128

*) Při objednání rozety s překrytkou je třeba uvádět orientaci dveří (levé / pravé) a směr otevírání (ven / dovnitř).



NRz nerez - broušeno

materiál: nerezová ocel
povrch: NRz nerez - broušeno

	Kč		EUR
Lusy	1290,-		52,-
	1790,-		72,-
	1790,-		72,-
Deny	1290,-		52,-
	1790,-		72,-
	1790,-		72,-
Meclis	1390,-		56,-
	1890,-		76,-
	1890,-		76,-
Morgan	1390,-		56,-
	1890,-		76,-
	1890,-		76,-
Jameson	1490,-		60,-
	1990,-		80,-
	1990,-		80,-
Nova	1690,-		68,-
	2190,-		88,-
	2190,-		88,-

		Objekt nerez		Objekt nerez		Objekt titan		Projekt tř. 4, (i protipožární)		Projekt tř. 4, (i protipožární)	
		NRz		NRz-L		TiN-K		NRz		TiN-K	
		cena / pár	EAN	cena / pár	EAN	cena / pár	EAN	cena / pár	EAN	cena / pár	EAN
klika / klika	Kč €	1290,- 52,-	024623	1640,- 66,-	034080	2090,- 84,-	024654	1490,- 60,-	024685	2290,- 92,-	024715
madlo / klika R	Kč €	1790,- 72,-	024630	2140,- 86,-	034097	2590,- 104,-	024661	1990,- 80,-	024692	2790,- 112,-	024722
madlo / klika L	Kč €	1790,- 72,-	024647	2140,- 86,-	034103	2590,- 104,-	024678	1990,- 80,-	024708	2790,- 112,-	024739
klika / klika	Kč €	1290,- 52,-	025149	1640,- 66,-	034110	2090,- 84,-	025170	1490,- 60,-	025200	2290,- 92,-	025231
madlo / klika R	Kč €	1790,- 72,-	025156	2140,- 86,-	034127	2590,- 104,-	025187	1990,- 80,-	025217	2790,- 112,-	025248
madlo / klika L	Kč €	1790,- 72,-	025163	2140,- 86,-	034134	2590,- 104,-	025194	1990,- 80,-	025224	2790,- 112,-	025255
klika / klika	Kč €	1390,- 56,-	025262	1740,- 70,-	034141	2190,- 88,-	025293	1590,- 64,-	025323	2390,- 96,-	025354
madlo / klika R	Kč €	1890,- 76,-	025279	2240,- 90,-	034158	2690,- 108,-	025309	2090,- 84,-	025330	2890,- 116,-	025361
madlo / klika L	Kč €	1890,- 76,-	025286	2240,- 90,-	034165	2690,- 108,-	025316	2090,- 84,-	025347	2890,- 116,-	025378
klika / klika	Kč €	1390,- 56,-	024869	1740,- 70,-	034172	2190,- 88,-	024890	1590,- 64,-	024920	2390,- 96,-	024951
madlo / klika R	Kč €	1890,- 76,-	024876	2240,- 90,-	034189	2690,- 108,-	024906	2090,- 84,-	024937	2890,- 116,-	024968
madlo / klika L	Kč €	1890,- 76,-	024883	2240,- 90,-	034196	2690,- 108,-	024913	2090,- 84,-	024944	2890,- 116,-	024975
klika / klika	Kč €	1490,- 60,-	025385	1840,- 74,-	034202	2290,- 92,-	025415	1690,- 68,-	025446	2490,- 100,-	025477
madlo / klika R	Kč €	1990,- 80,-	025392	2340,- 94,-	034219	2790,- 112,-	025422	2190,- 88,-	025453	2990,- 120,-	025484
madlo / klika L	Kč €	1990,- 80,-	025408	2340,- 94,-	034226	2790,- 112,-	025439	2190,- 88,-	025460	2990,- 120,-	025491
klika / klika	Kč €	1690,- 68,-	025507	2040,- 82,-	034233	2490,- 100,-	025538	1890,- 76,-	025569	2690,- 108,-	025590
madlo / klika R	Kč €	2190,- 88,-	025514	2540,- 102,-	034240	2990,- 120,-	025545	2390,- 96,-	025576	3190,- 128,-	025606
madlo / klika L	Kč €	2190,- 88,-	025521	2540,- 102,-	034257	2990,- 120,-	025552	2390,- 96,-	025583	3190,- 128,-	025613

U kombinace madlo / klika dodáváme standardně madlo Entero pevné - neotočné.

V balení je standardně montážní materiál pro tl. dveří 38 - 45 mm. Pro větší tloušťky dveří je potřeba specifikovat jiný montážní materiál viz. Příslušenství a komponenty str. 217.

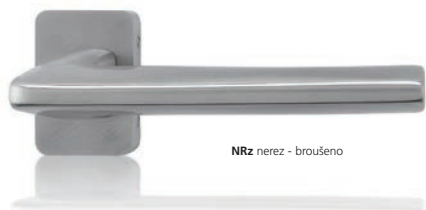

NRz nerez - broušeno

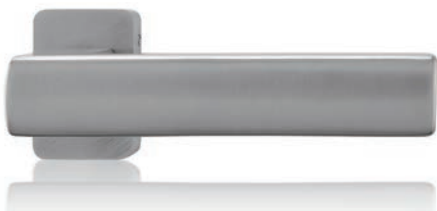
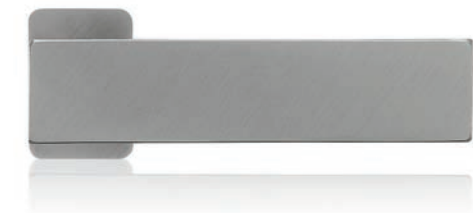
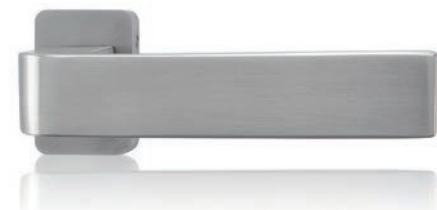

materiál: nerezová ocel
povrch: NRz nerez - broušeno

KČ

EUR

Senza

1690,-



68,-

1690,- Kč
68,- EUR

2190,-



88,-

2190,-



88,-

Promo

1790,-



72,-

1790,- Kč
72,- EUR

2290,-



92,-

2290,-



92,-

Entero

1790,-



72,-

1790,- Kč
72,- EUR

2290,-



92,-

2290,-



92,-

Kvadra

1790,-



72,-

1790,- Kč
72,- EUR

2290,-



92,-

2290,-



92,-

Techno

1690,-



68,-

1690,- Kč
68,- EUR

2190,-



88,-

2190,-



88,-

Cesan

1590,-



64,-

1590,- Kč
64,- EUR

2090,-



84,-

2090,-



84,-

		Objekt nerez		Objekt nerez		Objekt titan		Projekt tř. 4, (i protipožární)		Projekt tř. 4, (i protipožární)	
		NRz		NRz-L		TiN-K		NRz		TiN-K	
		cena / pár	EAN	cena / pár	EAN	cena / pár	EAN	cena / pár	EAN	cena / pár	EAN
klika / klika	Kč €	1690,- 68,-	025620	2040,- 82,-	034264			1890,- 76,-	025682		
madlo / klika R	Kč €	2190,- 88,-	025637	2540,- 102,-	034271			2390,- 96,-	025699		
madlo / klika L	Kč €	2190,- 88,-	025644	2540,- 102,-	034288			2390,- 96,-	025705		
klika / klika	Kč €	1790,- 72,-	025743	2140,- 86,-	034295			1990,- 80,-	025804		
madlo / klika R	Kč €	2290,- 92,-	025750	2640,- 106,-	034301			2490,- 100,-	025811		
madlo / klika L	Kč €	2290,- 92,-	025767	2640,- 106,-	034318			2490,- 100,-	025828		
klika / klika	Kč €	1790,- 72,-	024746	2140,- 86,-	034325	2590,- 104,-	024777	1990,- 80,-	024807	2790,- 112,-	024838
madlo / klika R	Kč €	2290,- 92,-	024753	2640,- 106,-	034332	3090,- 124,-	024784	2490,- 100,-	024814	3290,- 132,-	024845
madlo / klika L	Kč €	2290,- 92,-	024760	2640,- 106,-	034349	3090,- 124,-	024791	2490,- 100,-	024821	3290,- 132,-	024852
klika / klika	Kč €	1790,- 72,-	025866	2140,- 86,-	034356	2590,- 104,-	025897	1990,- 80,-	025927	2790,- 112,-	025958
madlo / klika R	Kč €	2290,- 92,-	025873	2640,- 106,-	034363	3090,- 124,-	025903	2490,- 100,-	025934	3290,- 132,-	025965
madlo / klika L	Kč €	2290,- 92,-	025880	2640,- 106,-	034370	3090,- 124,-	025910	2490,- 100,-	025941	3290,- 132,-	025972
klika / klika	Kč €	1690,- 68,-	025989	2040,- 82,-	034387			1890,- 76,-	026047		
madlo / klika R	Kč €	2190,- 88,-	025996	2540,- 102,-	034394			2390,- 96,-	026054		
madlo / klika L	Kč €	2190,- 88,-	026009	2540,- 102,-	034400			2390,- 96,-	026061		
klika / klika	Kč €	1590,- 64,-	026818	1940,- 78,-	034417	2390,- 96,-	026849	1790,- 72,-	026870	2590,- 104,-	026900
madlo / klika R	Kč €	2090,- 84,-	026825	2440,- 98,-	034424	2890,- 116,-	026856	2290,- 92,-	026887	3090,- 124,-	026917
madlo / klika L	Kč €	2090,- 84,-	026832	2440,- 98,-	034431	2890,- 116,-	026863	2290,- 92,-	026894	3090,- 124,-	026924



Příbuzný sortiment

Madla a koule na skleněné
a dřevěné dveře [174 – 179]



Mušle Minimal / Maximal
na skleněné posuvné dveře
[150 – 153]



Madla dlouhá
[108 – 115]



Posuvný systém MINIMA pro dřevěné
a skleněné dveře [180 – 187]



Mušle na posuvné dveře

Mušle na posuvné dveře M&T jsou připraveny v 5-ti designových řadách, kdy každá řada má svoji charakteristiku použití. Velkou výhodou nerezových mušlí NRZ je i varianta v povrchu TiN-K titan černý mat, mušle Entero SNI jsou také ve variantě s WC ohebným mechanismem, kdy se posuvné dveře můžou celé bez omezení zasunout do stavebního pouzdra, mušle Maya jsou ve variantách se všemi typy zámků, s různými možnostmi zamýkání. Mušle řady Minimal /Maximal nabízejí všechny výše zmíněné přednosti + jsou v nabídce ve všech povrchových úpravách a to z nich činí naprosto jedničku nejen v nabídce M&T ...

Materiál: **masivní mosaz**

Povrchy: SNI, Cr, SNI-broušeno, TiN-C, TiN-B, TiN-K, Ms, Ms-L, zakázkově TiN-A
více info na www.kliky-mt.cz/manufaktura/barvy-povrchy

Materiál: **nerezová ocel**

Povrchy: NRZ, TiN-K, NRZ-L

ENTERO SNI
matný nikl

MAYA SNI
matný nikl

MINIMAL Cr
lesklý chrom

ENTERO II TiN-K
titan černý mat

NOVA NRZ
nerez broušeno



Varianty provedení

Standard
Standard s pouzdry
WC
WC s pouzdry
Ohebné WC
Ohebné WC s pouzdry

Standard
Dozické
Cylindrické
WC
Sklo

Standard
Dozické
Cylindrické
Ohebné WC

Standard
WC s rozetou

Standard
WC s rozetou

Varianty povrchových úprav

SNI, SNI-broušeno

SNI

SNI, Cr, SNI-broušeno,
TiN-C, TiN-B, TiN-K, TiN-A

NRZ, TiN-K, NRZ-L

NRZ, TiN-K, NRZ-L

konstrukční varianty

- sady mušlí se zamykáním jsou dodávány vždy v ceně se zadlabacím zámkem
- mušle bez zamykání jsou montážně připraveny pro dveře od minimální tloušťky 37 mm
- mušle se zamykáním jsou montážně připraveny pro dveře od minimální tloušťky 39 mm
- mušle s ohebným WC lze celé bez omezení zasunout do stavebního pouzdra
- k mušlím je připraven boční úchyt Entero pro snadné vysouvání dveří ze stavebního pouzdra
- výkresy frézování, animace montáže na www.kliky-mt.cz/montaze-kovani
- mušle Entero s pouzdry se montují pomocí šroubků proti sobě
- mušle Maya se montují pomocí šroubků proti sobě
- mušle Minimal se montují pomocí šroubků proti sobě
- mušle Entero NRZ a Nova NRZ se fixují skrytými vruty do stěny dveří
- záruka 3 roky, NRZ 5 let, titany 15 let

roky **3 garance** let **5 garance** let **15 garance**

Ochranné známky – registrované značky



ENTERO®
MINIMAL®
MAXIMAL®

Chráněné průmyslové vzory mušlí



MINIMAL
MAXIMAL

Patent

Konstrukce a systém tlačných pružin u mušlí Minimal, Maximal





SNI matný nikel



Mušle Entero

690,- Kč
28,- EUR



TiN-K titan černý mat
WC



WC s pouzdry



ohebné WC



ohebné WC s pouzdry

Kč	EUR
690,-	28,-
690,-	28,-
1990,-	80,-
1990,-	80,-
2190,-	88,-
2190,-	88,-



SNI matný nikel



Mušle Maya

1690,- Kč
68,- EUR

Kč	EUR
1690,-	68,-
1990,-	80,-
1990,-	80,-
2490,-	100,-
1890,-	76,-

		SNI		SNI - broušeno		TiN-K*	
		cena	EAN	cena	EAN	cena	EAN
standard	Kč €	ks 690,- 28,-	74095	ks 730,- 30,-	74118	ks 1290,- 52,-	066456
standard s pouzdry	Kč €	ks 690,- 28,-	74361	ks 730,- 30,-	74385	ks 1290,- 52,-	066463
WC	Kč €	pár 1990,- 80,-	17863	pár 2090,- 84,-	17856	pár 3290,- 132,-	066470
WC s pouzdry	Kč €	pár 1990,- 80,-	17917	pár 2090,- 84,-	17931	pár 3290,- 132,-	066487
s ohebným WC	Kč €	pár 2190,- 88,-	89389	pár 2290,- 92,-	89402	pár 3490,- 140,-	066494
s ohebným WC s pouzdry	Kč €	pár 2190,- 88,-	89396	pár 2290,- 92,-	89419	pár 3490,- 140,-	066500

Sada se zadlabacím zámkem, protiplechem a krycí vaničkou.

* Upozorňujeme na možnost hrubšího povrchu uvnitř mušle. Hrubší povrch nemá omezení týkající se manipulace s mušlí a pohledově nenarušuje celkový vzhled mušle.

		SNI	
		cena / pár	EAN
standard	Kč €	1690,- 68,-	61842
dozická	Kč €	1990,- 80,-	61859
cyklindrická	Kč €	1990,- 80,-	61866
WC	Kč €	2490,- 100,-	61873
na sklo	Kč €	1890,- 76,-	61880

Sada se zadlabacím zámkem, protiplechem a krycí vaničkou.



MINIMAL SNI matný nikl

Mušle Minimal

2844,- Kč
114,- EUR

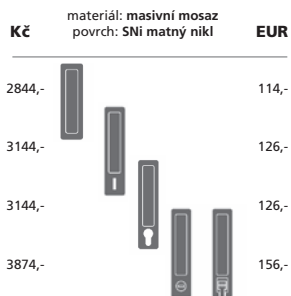

MAXIMAL SNI matný nikl
výplň dřevo - dýha teak

Mušle Maximal

2844,- Kč
114,- EUR

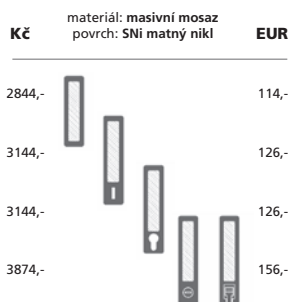

Výplň mušle Maximal

190,- Kč
8,- EUR



	SNI		SNI - broušeno		Cr		Ms		TiN-C		TiN-B		TiN-K		
	cena pár	EAN	cena pár	EAN	cena pár	EAN	cena pár	EAN	cena pár	EAN	cena pár	EAN	cena pár	EAN	
standard	Kč €	2844,- 114,-	001211	2934,- 118,-	001228	2984,- 120,-	001235	2984,- 120,-	060836	3644,- 146,-	001242	3644,- 146,-	001259	3644,- 146,-	001266
dozická	Kč €	3144,- 126,-	001280	3234,- 130,-	001297	3284,- 132,-	001303	3284,- 132,-	060843	3964,- 159,-	001310	3964,- 159,-	001327	3964,- 159,-	001334
cylindrická	Kč €	3144,- 126,-	001358	3234,- 130,-	001365	3284,- 132,-	001372	3284,- 132,-	060850	3964,- 159,-	001389	3964,- 159,-	001396	3964,- 159,-	001402
WC / koupelna	Kč €	3874,- 156,-	001426	3984,- 160,-	001433	4074,- 164,-	001440	4074,- 164,-	060867	4774,- 192,-	001457	4774,- 192,-	001464	4774,- 192,-	001471

Sada se zadlabacím zámkem v barvě podobné mušli (viz. barvy čela zámků na str. 190), protiplechem a krycí vaničkou.



SNI matný nikel



Cr lesklý chrom



TiN-C titan chrom mat



TiN-B titan braun mat



TiN-K titan černý mat

	SNI		SNI - broušeno		Cr		Ms		TiN-C		TiN-B		TiN-K		
	cena pár	EAN	cena pár	EAN	cena pár	EAN	cena pár	EAN	cena pár	EAN	cena pár	EAN	cena pár	EAN	
standard	Kč €	2844,- 114,-	001495	2934,- 118,-	001501	2984,- 120,-	001518	2984,- 120,-	060911	3644,- 146,-	001525	3644,- 146,-	001532	3644,- 146,-	001549
dozická	Kč €	3144,- 126,-	001563	3234,- 130,-	001570	3284,- 132,-	001587	3284,- 132,-	060928	3964,- 159,-	001594	3964,- 159,-	001600	3964,- 159,-	001617
cylindrická	Kč €	3144,- 126,-	001631	3234,- 130,-	001648	3284,- 132,-	001655	3284,- 132,-	060935	3964,- 159,-	001662	3964,- 159,-	001679	3964,- 159,-	001686
WC / koupelna	Kč €	3874,- 156,-	001709	3984,- 160,-	001716	4074,- 164,-	001723	4074,- 164,-	060942	4774,- 192,-	001730	4774,- 192,-	001747	4774,- 192,-	001754

Sada se zadlabacím zámkem v barvě podobné mušli (viz. barvy čela zámků na str. 190), protiplechem a krycí vaničkou.

	cena pár	EAN	
dřevo	Kč €	190,- 8,-	001778
kov	Kč €	190,- 8,-	001785
kůže	Kč €	260,- 11,-	001792
sklo	Kč €	260,- 11,-	001808
RAL barvy	Kč €	290,- 12,-	022506



Mušle Entero II

490,- Kč
20,- EUR

materiál: nerezová ocel
povrch: NRz nerez - broušeno

KČ **EUR**

490,-		20,-
1490,-		60,-

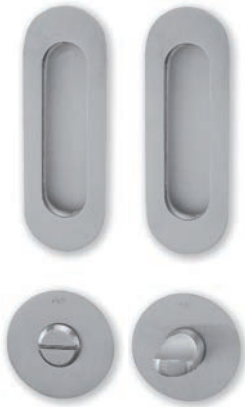

Mušle Nova

290,- Kč
12,- EUR

materiál: nerezová ocel
povrch: NRz nerez - broušeno

KČ **EUR**

290,-		12,-
1180,-		48,-



Boční úchyt Entero II

190,- Kč
8,- EUR

materiál: nerezová ocel
povrch: NRz nerez - broušeno

KČ **EUR**

190,-		8,-
-------	--	-----



Boční úchyt Entero

190,- Kč
8,- EUR

KČ **EUR**

190,-		8,-
-------	--	-----

		NRz		NRz-L		TiN-K*	
		cena	EAN	cena	EAN	cena	EAN
150 x 50 mm	Kč €	ks 490,- 20,-	017816	ks 640,- 26,-	034448	ks 980,- 40,-	017823
WC na plochých rozetách cena za pár včetně zámku	Kč €	pár 1490,- 60,-	017830	pár 1850,- 74,-	034455	pár 2690,- 108,-	017847

Sada se zadlabacím zámkem v barvě podobné mušli (viz. barvy čela zámků na str. 190), protiplechem a krycí vaničkou.

* Upozorňujeme na možnost hrubšího povrchu uvnitř mušle. Hrubší povrch nemá omezení týkající se manipulace s mušlí a pohledově nenarušuje celkový vzhled mušle.

		NRz		NRz-L		TiN-K*	
		cena	EAN	cena	EAN	cena	EAN
120 x 40 mm	Kč €	ks 290,- 12,-	017854	ks 440,- 18,-	034462	ks 780,- 32,-	017861
WC Burak na plochých rozetách cena za pár včetně zámku	Kč €	pár 1180,- 48,-	017878	pár 1540,- 62,-	034479	pár 2190,- 88,-	017885

Sada se zadlabacím zámkem v barvě podobné mušli (viz. barvy čela zámků na str. 190), protiplechem a krycí vaničkou.

* Upozorňujeme na možnost hrubšího povrchu uvnitř mušle. Hrubší povrch nemá omezení týkající se manipulace s mušlí a pohledově nenarušuje celkový vzhled mušle.

		NRz		TiN-K	
		cena / ks	EAN	cena / ks	EAN
	Kč €	190,- 8,-	037555	360,- 15,-	037562

		Sni		Cr	
		cena / ks	EAN	cena / ks	EAN
	Kč €	190,- 8,-	17894	190,- 8,-	17900



Příbuzný sortiment

Klíky a zámky na skleněné dveře
[154 – 163]



Panty na skleněné dveře
[164 – 167]



Madla a koule na skleněné
a dřevěné dveře [174 – 179]



Mušle na posuvné dveře
[142 – 149]



Madla dlouhá
[108 – 115]



Posuvný systém MINIMA pro dřevěné
a skleněné dveře [180 – 187]



Mušle Minimal / Maximal na skleněné posuvné dveře

Materiál: masivní mosaz

Povrchy: SNI, Cr, SNI-broušeno, TiN-C, TiN-B, TiN-K, Ms, Ms-L, zakázkově TiN-A
více info na www.kliky-mt.cz/manufaktura/barvy-povrchy

Mušle Minimal / Maximal na skleněné dveře mají jedinečnost v barevnostní nabídce povrchových úprav. U žádné další firmy nenajdete v nabídce produkty na skleněné dveře, které lze barevně a designově sladit s produkty na dřevěné dveře. Využijte vyjimečnosti mušlí Minimal / Maximal a sladte si interiér do posledního detailu.

MINIMAL TIN-K titan černý mat



MAXIMAL Cr lesklý chrom + výplň sklo - bílá glanz



konstrukční varianty

- pro montáž na tl skla 8-12mm
- tloušťku skla je potřeba specifikovat
- velmi rychlá a jednoduchá montáž
- výkresy vrtání ve specializovaném katalogu M&T GLASS, nebo na www.kliky-mt.cz
- záruka 3 roky, titany 15 let

roky **3 garance** \approx **15 garance**

Ochranné známky – registrované značky



MINIMAL®
MAXIMAL®

Chráněné průmyslové vzory mušle



MINIMAL
MAXIMAL

Patent



Konstrukce a systém tlačných pružin
u mušlí Minimal / Maximal





SNi matný nikel



Cr lesklý chrom



TiN-K titan černý mat

Mušle na sklo

Minimal

2940,-

118,-

Maximal

2940,-

118,-

2940,- Kč
118,- EUR

Kč materiál: masivní mosaz povrch: SNi matný nikel EUR



Výplň mušle Maximal

190,- Kč
8,- EUR



Maximal Cr lesklý chrom + výplň sklo - bílá glanz

NOVÉ

	SNI		SNI - broušeno		Cr		Ms		TiN-C		TiN-B		TiN-K		
	cena pár	EAN	cena pár	EAN	cena pár	EAN	cena pár	EAN	cena pár	EAN	cena pár	EAN	cena pár	EAN	
Minimal	Kč €	2940,- 118,-	002522	2990,- 120,-	002539	3040,- 122,-	002546	3040,- 122,-	060997	3830,- 154,-	002553	3830,- 154,-	002560	3830,- 154,-	002577
Maximal	Kč €	2940,- 118,-	002591	2990,- 120,-	002607	3040,- 122,-	002614	3040,- 122,-	061000	3830,- 154,-	002621	3830,- 154,-	002638	3830,- 154,-	002645

	cena pár	EAN	
dřevo	Kč €	190,- 8,-	001778
kov	Kč €	190,- 8,-	001785
kůže	Kč €	260,- 11,-	001792
sklo	Kč €	260,- 11,-	001808
RAL barvy	Kč €	290,- 12,-	022506



TiN-B titan braun mat



TiN-C titan chrom mat



SNI matný nikel - broušeno



Příbuzný sortiment

Rozetové kování
[12 – 63]



Pantý na skleněné dveře
[164 – 167]



Mušle Minimal / Maximal
na skleněné posuvné dveře
[150 – 153]



Madla dlouhá
[108 – 115]



Posuvný systém MINIMA
pro dřevěné a skleněné dveře
[180 – 187]



Madla a koule na skleněné
a dřevěné dveře [174 – 179]



Kliky a zámky na skleněné dveře

Materiál: masivní mosaz

Povrchy: SNI, Cr, SNI-broušeno, TiN-C, TiN-B, TiN-K, Ms, Ms-L, zakázkově TiN-A
více info na www.kliky-mt.cz/manufaktura/barvy-povrchy

Produkce zámků a klik M&T na skleněné dveře je jasnou výzvou pro příznivce pokročilého designu. V nabídce najdete kování vždy ve stejném designu a několika odstínech povrchové úpravy včetně pantů na sklo, což představuje naprostý unikát. Podobnou variabilitu nenajdete nikde jinde - u žádného výrobce, nebo dovozce kování. Objevte maximální výhody této nabídky a svůj projekt dovedte do dokonalosti.



Variety provedení

MINI	ENTERO	MINIMAL	TRINITY	CHEREZ
Standard	Standard	Standard	Standard	Standard
WC	WC		WC	
Protikus na dvoukřídlé dveře	Protikus na dvoukřídlé dveře	Protikus na dvoukřídlé dveře		
	Cylindrický		Cylindrický	

konstrukční varianty, materiálové provedení

- pro montáž na tl skla 8-12mm
- tloušťku skla je potřeba specifikovat
- výkresy vrtání ve specializovaném katalogu M&T GLASS, nebo na www.kliky-mt.cz
- zámky Minimal a Maximal jsou s kompletní variabilitou povrchů a výplní jako u klik na dřevěné dveře
- řady zámků Mini, Entero, Trinity, Cherez je možno kombinovat s jakoukoliv rukojetí z masivní mosazi z produkce M&T
- záruka 3 roky, titany 15 let

nový **3 garance** let **15 garance** let

Ochranné známky – registrované značky



ENTERO®
MINIMAL®
MAXIMAL®
MINI®

Chráněné průmyslové vzory klik



veškeré chráněné designy klik M&T

zámků na sklo **MINIMAL**
MAXIMAL





TIN-C titan chrom mat
klika Sogut

Zámek Entero

3980,- Kč
162,- EUR



SNi matný nikel cylindrický
klika Mimolimit + teak



Cr lesklý chrom WC
klika Terry

Kliky-rukojeti k zámkům na sklo



TIN-K titan černý mat
klika Mimolimit + jím

Kliky-rukojeti k zámkům na sklo

Kč	materiál: masivní mosaz povrch: SNi matný nikel	EUR
3980,-		162,-
4020,-		164,-
4480,-		183,-
4680,-		191,-

Kč	materiál: masivní mosaz povrch: SNi matný nikel broušeno	EUR
1595,-	Maya 	65,-
1495,-	Toro 	61,-
1495,-	Tukan 	61,-
1495,-	Mimolimit 	61,-

Kč	materiál: masivní mosaz povrch: SNi matný nikel broušeno	EUR
1345,-	Entry 	55,-
1145,-	Trinity 	47,-
1245,-	My 	51,-
1245,-	Terry 	51,-

NOVÉ

		SNI		SNI - broušeno		Cr		Ms		TiN-C		TiN-K		TiN-B	
		cena	EAN	cena	EAN	cena	EAN	cena	EAN	cena	EAN	cena	EAN	cena	EAN
standard	Kč €	3980,- 162,-	87750	3980,- 162,-	90736	4380,- 179,-	87675	4380,- 179,-	061031	4980,- 203,-	87835	5180,- 211,-	87798	5380,- 220,-	90774
cylindrický	Kč €	4020,- 164,-	87767	4020,- 164,-	90743	4420,- 180,-	87682	4420,- 180,-	061048	5020,- 205,-	87842	5220,- 213,-	87804	5420,- 221,-	90781
WC	Kč €	4480,- 183,-	87774	4480,- 183,-	90750	4920,- 201,-	87699	4920,- 201,-	061055	5580,- 228,-	87859	5780,- 236,-	87811	5980,- 244,-	90798
protikus	Kč €	4680,- 191,-	87781	4680,- 191,-	90767	5120,- 209,-	87705	5120,- 209,-	061062	5780,- 236,-	87866	5980,- 244,-	87828	6180,- 252,-	90804



SNI matný nikel + protikus
klikka Entero

		SNI - broušeno		Ms		TiN-C		TiN-K		TiN-B	
		cena / pár	EAN	cena / pár	EAN	cena / pár	EAN	cena / pár	EAN	cena / pár	EAN
Maya	Kč €	1595,- 65,-	19041	1645,- 66,-	061116	1895,- 77,-	19058			1995,- 81,-	19065
Toro	Kč €	1495,- 61,-	19119	1545,- 62,-	061123	1795,- 73,-	19126			1895,- 77,-	19133
Tukan	Kč €	1495,- 61,-	19140	1545,- 62,-	061130	1795,- 73,-	19157			1895,- 77,-	19164
Mimolimit	Kč €	1495,- 61,-	19072	1545,- 62,-	061147	1795,- 73,-	19089	1895,- 77,-	19096	1895,- 77,-	19102

Kliky - rukojeti jsou připraveny se zvýhodněnou cca 50% slevou oproti klikám s rozetou. Uvedená cena je za pár klik - rukojetí.
Všechny typy klik je možné kombinovat se všemi typy zámků (mimo samostatnou kolekci Minimal / Maximal).

		SNI - broušeno		Cr		Ms		TiN-C		TiN-K	
		cena / pár	EAN	cena / pár	EAN	cena / pár	EAN	cena / pár	EAN	cena / pár	EAN
Entry	Kč €	1345,- 55,-	12912	1385,- 57,-	12905	1385,- 57,-	061192	1595,- 65,-	12929	1695,- 69,-	12936
Trinity	Kč €	1145,- 47,-	12950	1185,- 48,-	12943	1185,- 48,-	061208	1395,- 57,-	12967	1495,- 61,-	12974
My	Kč €	1245,- 51,-	12998	1285,- 52,-	12981	1285,- 52,-	061215	1495,- 61,-	18983	1595,- 65,-	18990
Terry	Kč €	1245,- 51,-	19010	1285,- 52,-	19003	1285,- 52,-	061222	1495,- 61,-	19027	1595,- 65,-	19034



Cr lesklý chrom
klíka Mini-T

Zámek Mini

3280,- Kč
134,- EUR

KČ	materiál: masivní mosaz povrch: SNI matný nikl	EUR
3280,-		134,-
3780,-		154,-
3980,-		162,-



TiN-K titan černý mat
klíka Mimolimit Alu kompak

**Klíky-rukojeti
k zámkům na sklo**



SNI-broušeno matný nikl broušeno WC
klíka Lara

KČ	materiál: masivní mosaz povrch: SNI matný nikl	EUR
695,-	Mini-V 	28,-
545,-	Mini-C 	22,-
645,-	Mini-T 	26,-
595,-	Mini-S 	24,-



TiN-B titan braun mat
klíka Tukan

NOVÉ

		Sni		Sni - broušeno		Cr		Ms		TiN-C		TiN-K		TiN-B	
		cena	EAN	cena	EAN	cena	EAN	cena	EAN	cena	EAN	cena	EAN	cena	EAN
standard	Kč €	3280,- 134,-	87934	3280,- 134,-	90811	3580,- 146,-	87873	3580,- 146,-	061277	4280,- 175,-	87996	4480,- 183,-	87965	4680,- 191,-	88023
WC	Kč €	3780,- 154,-	87941	3780,- 154,-	90828	4080,- 167,-	87880	4080,- 167,-	061284	4880,- 199,-	88009	5080,- 207,-	87972	5280,- 216,-	88030
protikus	Kč €	3980,- 162,-	87958	3980,- 162,-	90835	4280,- 175,-	87897	4280,- 175,-	061291	5080,- 207,-	88016	5280,- 216,-	87989	5480,- 224,-	88047



Sni matný nikl + protikus
klika Mini-C

		Sni		Cr		Ms		TiN-K	
		cena / pár	EAN	cena / pár	EAN	cena / pár	EAN	cena / pár	EAN
Mini-V	Kč €	695,- 28,-	19171	745,- 30,-	19188	745,- 30,-	061338	895,- 37,-	19195
Mini-C	Kč €	545,- 22,-	19201	595,- 24,-	19218	595,- 24,-	061345	745,- 30,-	19225
Mini-T	Kč €	645,- 26,-	19232	695,- 28,-	19249	695,- 28,-	061352	845,- 34,-	19256
Mini-S	Kč €	595,- 24,-	19263	645,- 26,-	19270	645,- 26,-	061369	795,- 32,-	19287

Kličky - rukojeti jsou připraveny se zvýhodněnou cca 50% slevou oproti klikám s rozetou. Uvedená cena je za pár klik - rukojetí. Všechny typy klik je možné kombinovat se všemi typy zámků (mimo samostatnou kolekci Minimal / Maximal).



TiN-K titan černý mat
klika Mini-V



TiN-B titan braun mat + výplň dřevo - dýha 3D dub
klika Maximal



SNi matný niki
klika Minimal



Cr lesklý chrom
klika Minimal



Cr lesklý chrom + výplň sklo - bílá glanz
klika Maximal

Zámek na sklo

cena bez klik

Minimal

KČ materiál: masivní mosaz
povrch: SNi matný niki **EUR**

3960,-  159,-

Maximal

4250,-  171,-

4250,- KČ

171,- EUR

Výplň zámku na sklo

Maximal

290,- KČ

12,- EUR



Kličky

KČ materiál: masivní mosaz
povrch: SNi matný niki **EUR**

Minimal

2360,-  95,-

Maximal

2620,-  105,-

2620,- KČ

105,- EUR

Výplň kličky

Maximal

120,- KČ

5,- EUR



Protikus na sklo

KČ materiál: masivní mosaz
povrch: SNi matný niki **EUR**

Minimal

3960,-  159,-

Maximal

4250,-  171,-

4250,- KČ

171,- EUR

Výplň protikusu na sklo

Maximal

290,- KČ

12,- EUR



	SNI		SNI - broušeno		Cr		Ms		TiN-C		TiN-B		TiN-K	
	cena pár	EAN	cena pár	EAN	cena pár	EAN	cena pár	EAN	cena pár	EAN	cena pár	EAN	cena pár	EAN
Minimal	Kč € 3960,- 159,-	000788	4060,- 163,-	000795	4160,- 167,-	000801	4160,- 167,-	061413	4660,- 187,-	000818	4660,- 187,-	000825	4660,- 187,-	000832
Maximal	Kč € 4250,- 171,-	000856	4350,- 175,-	000863	4450,- 179,-	000870	4450,- 179,-	061420	4920,- 197,-	000887	4920,- 197,-	000894	4920,- 197,-	000900

	cena pár	EAN
dřevo	Kč € 290,- 12,-	000924
kov	Kč € 290,- 12,-	000931
kůže	Kč € 340,- 14,-	000948
sklo	Kč € 340,- 14,-	000955

Kompletní sada Minimal / Maximal na skleněné dveře se skládá ze zámku na sklo a klik s rozetou (tj. klika stejná jako na dřevěné dveře, která se s rozetou montuje na zámeček na sklo).

	SNI		SNI - broušeno		Cr		Ms		TiN-C		TiN-B		TiN-K	
	cena pár	EAN	cena pár	EAN	cena pár	EAN	cena pár	EAN	cena pár	EAN	cena pár	EAN	cena pár	EAN
Minimal klika / klika	Kč € 2360,- 95,-	000009	2420,- 97,-	000016	2560,- 103,-	000023	2560,- 103,-	055115	3160,- 127,-	000030	3160,- 127,-	000047	3160,- 127,-	000054
Maximal klika / klika	Kč € 2620,- 105,-	000214	2690,- 108,-	000221	2820,- 113,-	000238	2820,- 113,-	062632	3420,- 137,-	000245	3420,- 137,-	000252	3420,- 137,-	000269

	cena ks	EAN
dřevo	Kč € 120,- 5,-	000429
kov	Kč € 120,- 5,-	000436
kůže	Kč € 190,- 8,-	000443
sklo	Kč € 190,- 8,-	000450
RAL barvy	Kč € 190,- 8,-	022346

	SNI		SNI - broušeno		Cr		Ms		TiN-C		TiN-B		TiN-K	
	cena pár	EAN	cena pár	EAN	cena pár	EAN	cena pár	EAN	cena pár	EAN	cena pár	EAN	cena pár	EAN
Minimal	Kč € 3960,- 159,-	000962	4060,- 163,-	000979	4160,- 167,-	000986	4160,- 167,-	061451	4660,- 187,-	000993	4660,- 187,-	001006	4660,- 187,-	001013
Maximal	Kč € 4250,- 171,-	001037	4350,- 175,-	001044	4450,- 179,-	001051	4450,- 179,-	061468	4920,- 197,-	001068	4920,- 197,-	001075	4920,- 197,-	001082

	cena pár	EAN
dřevo	Kč € 290,- 12,-	001105
kov	Kč € 290,- 12,-	001112
kůže	Kč € 340,- 14,-	001129
sklo	Kč € 340,- 14,-	001136



SNI matný nikel + protikus
klika Minimal



SNI-broušeno matný nikl broušeno
klika Trinity

Zámek Trinity

5280,- Kč
216,- EUR

materiál: masivní mosaz
Kč povrch: SNI matný nikl - broušeno EUR

5280,-		216,-
5320,-		217,-
5780,-		236,-



TIN-B titan braun mat
klika Toro

**Kličky-rukojeti
k zámkům na sklo**

Kč materiál: masivní mosaz
povrch: SNI matný nikl EUR

480,-	Fábi	20,-
430,-	Burak	18,-
510,-	Garanti	21,-
430,-	Mia	18,-
360,-	Cesan	15,-
565,-	Lusy	23,-
480,-	Andy	20,-
565,-	Deny	23,-
535,-	Kemer	22,-
430,-	Meclis	18,-
720,-	Mondeo	29,-
590,-	Maty	24,-
705,-	Sogut	29,-
820,-	Cherez	33,-
850,-	Entero	34,-
810,-	Lara	33,-



Cr lesklý chrom
klika Burak



SNI matný nikl
klika Cherez

Zámek Cherez

3680,- Kč
150,- EUR

Kč materiál: masivní mosaz
povrch: SNI matný nikl EUR

3680,-		150,-
--------	--	-------

		SNI - broušeno		Cr		Ms		TiN-B	
		cena	EAN	cena	EAN	cena	EAN	cena	EAN
standard	Kč €	5280,- 216,-	87590	5580,- 228,-	87552	5580,- 228,-	061499	6680,- 273,-	87613
cyklindrický	Kč €	5320,- 217,-	90217	5620,- 229,-	90200	5620,- 229,-	061505	6720,- 274,-	90224
WC	Kč €	5780,- 236,-	87606	6080,- 248,-	87569	6080,- 248,-	061512	7280,- 298,-	87620

		SNI		SNI - broušeno		Cr		Ms		TiN-C		TiN-K		TiN-B	
		cena / pár	EAN	cena / pár	EAN	cena / pár	EAN	cena / pár	EAN	cena / pár	EAN	cena / pár	EAN	cena / pár	EAN
Fábi	Kč €	480,- 20,-	11007			520,- 21,-	11014	520,- 21,-	061550	700,- 29,-	11021	800,- 33,-	11038		
Burak	Kč €	430,- 18,-	11243			470,- 19,-	11250	470,- 19,-	061567	640,- 26,-	11267	750,- 31,-	11274		
Garanti	Kč €	510,- 21,-	11045			550,- 22,-	11052	550,- 22,-	061574	720,- 29,-	11069	820,- 33,-	11076		
Mia	Kč €	430,- 18,-	11281			470,- 19,-	11298	470,- 19,-	061581	640,- 26,-	11304	750,- 31,-	11311		
Cesan	Kč €	360,- 15,-	11083			400,- 16,-	11090	400,- 16,-	061598	565,- 23,-	11106	665,- 27,-	11113		
Lusy	Kč €	565,- 23,-	11328			605,- 25,-	11335	605,- 25,-	061604	770,- 31,-	11342	875,- 36,-	11359		
Andy	Kč €	480,- 20,-	11120			520,- 21,-	11137	520,- 21,-	061611	700,- 29,-	11144	800,- 33,-	11151		
Deny	Kč €	565,- 23,-	11373			605,- 25,-	11380	605,- 25,-	061628	770,- 31,-	11397	875,- 36,-	11403		
Kemer	Kč €	535,- 22,-	11168			575,- 23,-	11175	575,- 23,-	061635	750,- 31,-	11182	855,- 35,-	11199		
Meclis	Kč €	430,- 18,-	11427			470,- 19,-	11434	470,- 19,-	061642	640,- 26,-	11441	750,- 31,-	11458		
Mondeo	Kč €	720,- 29,-	11205			760,- 31,-	11212	760,- 31,-	061659	925,- 38,-	11229	1025,- 42,-	11236		
Maty	Kč €	590,- 24,-	12646			630,- 26,-	12653	630,- 26,-	061666	800,- 33,-	12660	910,- 37,-	12677		
Sogut	Kč €	705,- 29,-	12684			745,- 30,-	12691	745,- 30,-	061673	910,- 37,-	12707	1010,- 41,-	12714		
Cherez	Kč €	820,- 33,-	12752			860,- 35,-	12769	860,- 35,-	061680	1080,- 44,-	12776	1180,- 48,-	12783		
Entero	Kč €	850,- 34,-	12790	875,- 36,-	12813	915,- 37,-	12806	915,- 37,-	061697	1130,- 46,-	12820	1235,- 50,-	12837	1235,- 50,-	12844
Lara	Kč €			770,- 31,-	12875	810,- 33,-	12868	810,- 33,-	062625	1025,- 42,-	12882	1130,- 46,-	12899		

Kliky - rukojeti jsou připraveny se zvýhodněnou cca 50% slevou oproti klikám s rozetou. Uvedená cena je za pár klik - rukojeti.
Všechny typy klik je možné kombinovat se všemi typy zámek (mimo samostatnou kolekci Minimal / Maximal).

		SNI		Cr		Ms		TiN-K	
		cena	EAN	cena	EAN	cena	EAN	cena	EAN
standard	Kč €	3680,- 150,-	87651	4039,- 165,-	87637	4039,- 165,-	061864	4880,- 199,-	87668



Příbuzný sortiment

Klíky a zámky na skleněné dveře
[154 – 163]



Madla a koule na skleněné
a dřevěné dveře [174 – 179]



Madla dlouhá [108 – 115]



Panty na skleněné dveře

Materiál: masivní mosaz, hliník

Povrchy: SNI, Cr, SNI-broušeno, TiN-C, TiN-B, TiN-K, Ms, Ms-L, zakázkově TiN-A
více info na www.kliky-mt.cz/manufaktura/barvy-povrchy

Panty M&T na skleněné dveře doplňují nabídku zámků v designech, které dokonale dotváří jedinečnost interiéru. Pant Trinity a hranatý pant Entero jsou připraveny k zámkům ve všech typech povrchových úprav, což u těchto setů na skleněné dveře představuje jasnou výzvu pro milovníky pokročilého designu.

Entero **TiN-K** titan černý mat



Trinity **SNI** matný nikel



konstrukční varianty

- pro montáž na tl skla 8-12 mm
- tloušťku skla je potřeba specifikovat
- výkresy vrtání ve specializovaném katalogu M&T GLASS, nebo na www.kliky-mt.cz
- záruka 3 roky, titany 15 let

roky **3 garance** či **15 garance**

Ochranné známky – registrované značky

ENTERO®



Více informací v kompletním katalogu kování na sklo M&T GLASS



SNI matný nikel



TIN-K titan černý mat



TIN-B titan braun mat

Pant Entero

2960,- Kč
121,- EUR

KČ	materiál: masivní mosaz povrch: SNI matný nikel	EUR
2960,-		121,-



TIN-B titan braun mat



SNI matný nikel



TIN-C titan chrom mat

Pant Trinity

3588,- Kč
146,- EUR

KČ	materiál: masivní mosaz povrch: SNI matný nikel	EUR
3588,-		146,-

NOVÉ

	SNI			SNI - broušeno			Cr			Ms			TiN-C			TiN-K			TiN-B		
	cena / pár	EAN		cena / pár	EAN		cena / pár	EAN		cena / pár	EAN		cena / pár	EAN		cena / pár	EAN		cena / pár	EAN	
Kč €	2960,- 121,-	88184		2960,- 121,-	90439		3570,- 146,-	88160		3570,- 146,-	061888		3960,- 162,-	88207		4160,- 170,-	88191		4360,- 178,-	88214	

Součástí pantů a v ceně sady pantů je střední díl pantu a vložka závěsu.



SNI matný nikel - broušeno



Cr lesklý chrom



TiN-C titan chrom mat

	SNI			SNI - broušeno			Cr			Ms			TiN-C			TiN-K			TiN-B		
	cena / pár	EAN		cena / pár	EAN		cena / pár	EAN		cena / pár	EAN		cena / pár	EAN		cena / pár	EAN		cena / pár	EAN	
Kč €	3588,- 146,-	88122		3588,- 146,-	90422		4202,- 172,-	88108		4202,- 172,-	061901		4520,- 184,-	88146		4720,- 193,-	88139		4920,- 201,-	88153	

Součástí pantů a v ceně sady pantů je střední díl pantu a vložka závěsu.



SNI matný nikel - broušeno



TiN-K titan černý mat



Cr lesklý chrom



Celý projekt - jeden design

Dveřní kliky NEREZ
[12 – 21]



Kování pro hliníkové a ocelové dveře,
kování na branky [130 – 141]



Nerezové kliky, zámky a panty
na skleněné dveře [168 – 173]



Bezpečnostní rozety
[100 – 107]



Madla a koule na skleněné
a dřevěné dveře [174 – 179]



Mušle na posuvné dveře
[142 – 149]



Okenní kliky 3 a 4 polohové
[116 – 123]



Štítové kování NEREZ
[72 – 77]



Madla dlouhá
[108 – 115]



Nerezové kliky, zámky a panty na skleněné dveře

Materiál: nerezová ocel
Povrchy: NRz, TiN-K

Sety nerezových klik, zámků a pantů M&T doplňují komplexní nabídku nerezového programu vhodného do všech projektů s důrazem na perfektní funkčnost a dlouhodobou životnost. Nadstandardem této řady kování je možnost povlakování žádaným titanovým povrchem v černé barvě TiN-K. V tomto povrchu se jedná o vrcholnou řadu kování vhodnou do špičkových projektů.

Zámek Economy Objekt
TiN-K



Zámek Mini
NRz nerez



Pant Economy Objekt
NRz nerez



Pant Entero
NRz nerez



Varianty provedení

Standard



Standard



Cylindrický



WC



Protikus na dvoukřídlé dveře



konstrukční varianty, materiálové provedení

- pro montáž na tl. skla 8-12 mm
- tloušťku skla je potřeba specifikovat
- výkresy vrtání ve specializovaném katalogu M&T GLASS, nebo na www.kliky-mt.cz
- zámek Economy nerez a Mini nerez je možno kombinovat s jakoukoliv rukojetí nerez z produkce M&T
- záruka 5 let, titany 15 let

5 garance

15 garance

Ochranné známky – registrované značky



ENTERO®
MINI®

Chráněné průmyslové vzory klik



MORGAN
TECHNO
ENTERO
SENZA
PROMO
NOVA



Více informací v kompletním katalogu kování na sklo M&T GLASS

materiál: nerezová ocel
 KČ povrch: NRz nerez - broušeno EUR



NRz nerez - broušeno
 klika Entero

Zámek Economy Objekt

5780,- Kč
 236,- EUR

5780,-		236,-
5820,-		238,-
6320,-		258,-
6520,-		266,-



TiN-K titan černý mat
 klika Morgan



NRz nerez - broušeno cylindrický
 klika Deny



NRz nerez - broušeno WC
 klika Cesan

		Objekt nerez NRz		Objekt titan TiN-K	
		cena / pár	EAN	cena / pár	EAN
standard	Kč €	5780,- 236,-	88092	6980,- 285,-	90385
cylindrický	Kč €	5820,- 238,-	90354	7020,- 287,-	90392
WC	Kč €	6320,- 258,-	90361	7520,- 307,-	90408
protikus	Kč €	6520,- 266,-	90378	7720,- 315,-	90415

Cena za set s panty Economy Objekt.



NRz nerez - broušeno + protikus
klíka Lusy

Pant Economy Objekt



NRz nerez - broušeno



TiN-K titan černý mat



NRz nerez - broušeno
klika Senza

Zámek Mini

3790,- Kč
152,- EUR

v prodeji od 01/11

Kč	materiál: nerezová ocel povrch: NRz nerez - broušeno	EUR
3790,-		152,-
4390,-		176,-



TiN-K titan černý mat
klika Morgan

**Kliky-rukojeti
k zámkům na sklo**

241,- Kč
10,- EUR

Kč	materiál: nerezová ocel povrch: NRz nerez - broušeno	EUR
241,-	Lusy	10,-
241,-	Deny	10,-
241,-	Medis	10,-
356,-	Morgan	15,-
395,-	Jameson	16,-
495,-	Nova	20,-
445,-	Senza	18,-
495,-	Promo	20,-
645,-	Entero	26,-
495,-	Kvadra	20,-
495,-	Techno	20,-
417,-	Entero II	17,-
332,-	Cesan	14,-

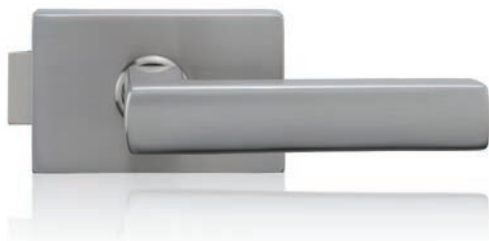

NRz nerez - broušeno
klika Kvadra



NRz nerez - broušeno
klika Promo

NOVÉ



NRz nerez - broušeno
protikus zámek Mini

		Objekt nerez		Objekt titan	
		NRz	TiN-K	cena / pár	EAN
standard Cena za set s 2 panty Entero.	Kč €	3790,- 152,-	027532	5890,- 236,-	027549
protikus Cena za set s 2 panty Entero.	Kč €	4390,- 176,-	066517	5790,- 232,-	066524

		Objekt nerez		Objekt titan	
		NRz	TiN-K	cena / pár	EAN
Lusy	Kč €	241,- 10,-	11366	482,- 20,-	90484
Deny	Kč €	241,- 10,-	11410	482,- 20,-	90507
Meclis	Kč €	241,- 10,-	11465	482,- 20,-	90460
Morgan	Kč €	356,- 15,-	12745	532,- 22,-	90453
Jameson	Kč €	395,- 16,-	91283	845,- 34,-	91290
Nova	Kč €	495,- 20,-	91306	945,- 38,-	91313
Senza	Kč €	445,- 18,-	91320	895,- 36,-	91337
Promo	Kč €	495,- 20,-	91344	945,- 38,-	91351
Entero	Kč €	645,- 26,-	12851	892,- 36,-	90491
Kvadra	Kč €	495,- 20,-	91368	945,- 38,-	91375
Techno v prodeji od 01/09	Kč €	495,- 20,-	91382	945,- 38,-	91399
Entero II	Kč €	417,- 17,-	15999	645,- 26,-	16255
Cesan v prodeji od 01/09	Kč €	332,- 14,-	15982	497,- 20,-	90477

Kličky - rukojeti jsou připraveny se zvýhodněnou cca 50% slevou oproti klikám s rozetou. Uvedená cena je za pár klik - rukojeti. Všechny typy nerezových klik je možné kombinovat s oběma typy nerezových zámků.

Pant Entero



NRz nerez - broušeno



TiN-K titan černý mat

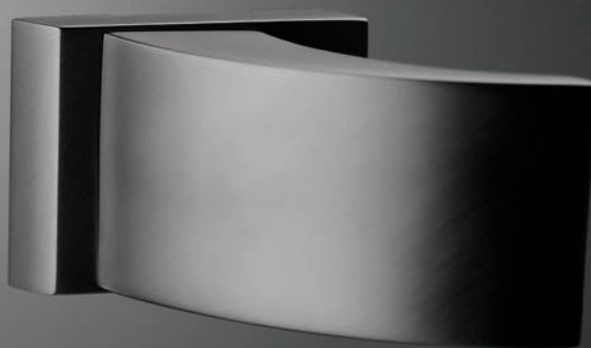

Příbuzný sortiment

Mušle Minimal / Maximal
na skleněné posuvné dveře
[150 – 153]



Madla dlouhá [108 – 115]



Posuvný systém MINIMA
pro dřevěné a skleněné dveře
[180 – 187]



Madla a koule na skleněné a dřevěné dveře

Materiál: masivní mosaz

Povrchy: SNi, Cr, SNi-broušeno, TiN-C, TiN-B, TiN-K, Ms, Ms-L, zakázkově TiN-A, TiN-S
více info na www.kliky-mt.cz/manufaktura/barvy-povrchy

Materiál: nerezová ocel

Povrchy: NRz, TiN-K, NRz-L

Všechny madla a koule M&T na skleněné dveře a dřevěné dveře lze barevnostně a designově sladit s ostatními produkty M&T, což dodává těmto výrobkům naprostou výjimečnost a nezastupitelnost při navrhování kvalitních interiérů.

Madlo Mimolimit **TiN-K** + dřevina ořech



madla

Minimal, Mimolimit, Maya, Toro, Entry, Entero

koule Maty **SNi** matný nikl



koule

Maty, Kemer

konstrukční varianty, materiálové provedení

- pro montáž na tl. skla 8-12 mm
- tloušťku skla je potřeba specifikovat
- výkresy vrtání ve specializovaném katalogu M&T GLASS, nebo na www.kliky-mt.cz
- pro montáž na dřevěné dveře tl. 37-85 mm
- koule Maty a madla Entero lze dodat i ve variantě NRz
- záruka 3 roky, titány 15 let

roky **3 garance** let **15 garance**

Ochranné známky – registrované značky



ENTERO®
MIMOLIMIT®
MINIMAL®

Chráněné průmyslové vzory model



MIMOLIMIT
MINIMAL
ENTERO





TIN-K titan černý mat + ořech



SNI matný nikl - broušeno + teak



SNI matný nikl - broušeno



SNI matný nikl - broušeno



TIN-K titan černý mat



SNI matný nikl

Madlo Mimolimit

2870,- Kč
115,- EUR

Madlo Maya

2870,- Kč
115,- EUR

Madlo Toro

2750,- Kč
110,- EUR

Madlo Entry

2750,- Kč
110,- EUR

Madlo Entero

2550,- Kč
102,- EUR

Madlo Minimal

2950,- Kč
118,- EUR

materiál: masivní mosaz
Kč povrch: SNI matný nikl broušeno EUR

2870,-		115,-
2970,-		119,-
3070,-		123,-
3070,-		123,-
2870,-		115,-
2970,-		119,-
3070,-		123,-
3070,-		123,-

materiál: masivní mosaz
Kč povrch: SNI matný nikl EUR

2750,-		110,-
2850,-		114,-
2950,-		118,-
2950,-		118,-
2750,-		110,-
2850,-		114,-
2950,-		118,-
2950,-		118,-
2550,-		102,-
2650,-		106,-
2750,-		110,-
2750,-		110,-
2950,-		118,-
3050,-		122,-
3150,-		126,-
3150,-		126,-

		SNI - broušeno		Ms		TiN-C		TiN-K		TiN-B	
		cena / pár	EAN	cena / pár	EAN	cena / pár	EAN	cena / pár	EAN	cena / pár	EAN
tloušťka dveří 37 - 50 mm	Kč €	2870,- 115,-	32040	2890,- 116,-	061925	3270,- 131,-	32088	3470,- 139,-	32125	3470,- 139,-	34174
tloušťka dveří 51 - 68 mm	Kč €	2970,- 119,-	32057	2990,- 120,-	061932	3370,- 135,-	32095	3570,- 143,-	32132	3570,- 143,-	34181
tloušťka dveří 69 - 85 mm	Kč €	3070,- 123,-	32064	3090,- 124,-	061949	3470,- 139,-	32101	3670,- 147,-	32149	3670,- 147,-	34198
tloušťka dveří 8 - 12 mm sklo	Kč €	3070,- 123,-	32071	3090,- 124,-	061956	3470,- 139,-	32118	3670,- 147,-	34167	3670,- 147,-	34204
tloušťka dveří 37 - 50 mm	Kč €	2870,- 115,-	34211	2890,- 116,-	062007	3270,- 131,-	34259			3470,- 139,-	34297
tloušťka dveří 51 - 68 mm	Kč €	2970,- 119,-	34228	2990,- 120,-	062014	3370,- 135,-	34266			3570,- 143,-	34303
tloušťka dveří 69 - 85 mm	Kč €	3070,- 123,-	34235	3090,- 124,-	062021	3470,- 139,-	34273			3670,- 147,-	34310
tloušťka dveří 8 - 12 mm sklo	Kč €	3070,- 123,-	34242	3090,- 124,-	062038	3470,- 139,-	34280			3670,- 147,-	34327

		SNI		SNI - broušeno		Cr		Ms		TiN-C		TiN-K		TiN-B	
		cena / pár	EAN	cena / pár	EAN	cena / pár	EAN	cena / pár	EAN	cena / pár	EAN	cena / pár	EAN	cena / pár	EAN
tloušťka dveří 37 - 50 mm	Kč €	2750,- 110,-	027990	2770,- 111,-	34334	2770,- 111,-	34372	2770,- 111,-	062083	3170,- 127,-	34426	3370,- 135,-	34495	3370,- 135,-	34501
tloušťka dveří 51 - 68 mm	Kč €	2850,- 114,-	028003	2870,- 115,-	34341	2870,- 115,-	34389	2870,- 115,-	062090	3270,- 131,-	34440	3470,- 139,-	34518	3470,- 139,-	34525
tloušťka dveří 69 - 85 mm	Kč €	2950,- 118,-	028010	2970,- 119,-	34358	2970,- 119,-	34396	2970,- 119,-	062106	3370,- 135,-	34464	3570,- 143,-	34532	3570,- 143,-	34549
tloušťka dveří 8 - 12 mm sklo	Kč €	2950,- 118,-	028027	2970,- 119,-	34365	2970,- 119,-	34402	2970,- 119,-	062113	3370,- 135,-	34488	3570,- 143,-	34556	3570,- 143,-	34563
tloušťka dveří 37 - 50 mm	Kč €	2750,- 110,-	028034	2770,- 111,-	34570	2770,- 111,-	35003	2770,- 111,-	062168	3170,- 127,-	35089	3370,- 135,-	35126	3370,- 135,-	35164
tloušťka dveří 51 - 68 mm	Kč €	2850,- 114,-	028041	2870,- 115,-	34587	2870,- 115,-	35010	2870,- 115,-	062175	3270,- 131,-	35096	3470,- 139,-	35133	3470,- 139,-	35171
tloušťka dveří 69 - 85 mm	Kč €	2950,- 118,-	028058	2970,- 119,-	34594	2970,- 119,-	35027	2970,- 119,-	062182	3370,- 135,-	35102	3570,- 143,-	35140	3570,- 143,-	35188
tloušťka dveří 8 - 12 mm sklo	Kč €	2950,- 118,-	028065	2970,- 119,-	34990	2970,- 119,-	35034	2970,- 119,-	062199	3370,- 135,-	35119	3570,- 143,-	35157	3570,- 143,-	35195
tloušťka dveří 37 - 50 mm	Kč €	2550,- 102,-	028072	2570,- 103,-	69503	2570,- 103,-	69510	2570,- 103,-	062243	2970,- 119,-	69534	3170,- 127,-	69541	3170,- 127,-	69558
tloušťka dveří 51 - 68 mm	Kč €	2650,- 106,-	028089	2670,- 107,-	73975	2670,- 107,-	73999	2670,- 107,-	062250	3070,- 123,-	74033	3270,- 131,-	74057	3270,- 131,-	74071
tloušťka dveří 69 - 85 mm	Kč €	2750,- 110,-	028096	2770,- 111,-	73982	2770,- 111,-	74002	2770,- 111,-	062267	3170,- 127,-	74040	3370,- 135,-	74064	3370,- 135,-	74088
tloušťka dveří 8 - 12 mm sklo	Kč €	2750,- 110,-	028102	2770,- 111,-	35201	2770,- 111,-	35218	2770,- 111,-	062274	3170,- 127,-	35232	3370,- 135,-	35249	3370,- 135,-	35256
tloušťka dveří 38 - 45 mm	Kč €	2950,- 118,-	028119	2970,- 119,-	028157	2970,- 119,-	028195	2970,- 119,-	062328	3370,- 135,-	028270	3570,- 143,-	028317	3570,- 143,-	028355
tloušťka dveří 51 - 68 mm	Kč €	3050,- 122,-	028126	3070,- 123,-	028164	3070,- 123,-	028201	3070,- 123,-	062335	3470,- 139,-	028287	3670,- 147,-	028324	3670,- 147,-	028362
tloušťka dveří 69 - 85 mm	Kč €	3150,- 126,-	028133	3170,- 127,-	028171	3170,- 127,-	028218	3170,- 127,-	062342	3570,- 143,-	028294	3770,- 151,-	028331	3770,- 151,-	028379
tloušťka dveří 8 - 12 mm sklo	Kč €	3150,- 126,-	028140	3170,- 127,-	028188	3170,- 127,-	028225	3170,- 127,-	062359	3570,- 143,-	028300	3770,- 151,-	028348	3770,- 151,-	028386

Všechny varianty model jsou pevné neotočné. Zakázkové lze připravit variantu s otočným madlem Entero.



SNi matný nikel



TiN-K titan černý mat



Cr lesklý chrom



SNi matný nikel

Povrchy Ms-L, TiN-A, TiN-S – více na www.kliky-mt.cz/katalog



NRz nerez - broušeno





TiN-K titan černý mat



NRz nerez - broušeno



Koule Maty

1330,- Kč
54,- EUR

Kč	materiál: masivní mosaz povrch: SNi matný nikel	EUR
1330,-		54,-
1430,-		58,-
1530,-		62,-
1530,-		62,-



Koule Kemer

1130,- Kč
46,- EUR

Kč	materiál: masivní mosaz povrch: SNi matný nikel	EUR
1130,-		46,-
1230,-		50,-
1330,-		54,-
1330,-		54,-

Koule Maty

1330,- Kč
54,- EUR

Kč	materiál: nerezová ocel povrch: NRz nerez - broušeno	EUR
1330,-		54,-
1430,-		58,-
1530,-		62,-
1530,-		62,-

Madlo Entero

2570,- Kč
103,- EUR

Kč	materiál: nerezová ocel povrch: NRz nerez - broušeno	EUR
2570,-		103,-
2670,-		107,-
2770,-		111,-
2770,-		111,-

NOVÉ

		Sni		Cr		Ms		TiN-C		TiN-K	
		cena / pár	EAN	cena / pár	EAN	cena / pár	EAN	cena / pár	EAN	cena / pár	EAN
tloušťka dveří 37 - 50 mm	Kč €	1330,- 54,-	20283	1330,- 54,-	20290	1330,- 54,-	062403	1730,- 70,-	20689	1930,- 78,-	20696
tloušťka dveří 51 - 68 mm	Kč €	1430,- 58,-	73616	1430,- 58,-	73630	1430,- 58,-	062410	1830,- 74,-	73678	2030,- 82,-	73692
tloušťka dveří 69 - 85 mm	Kč €	1530,- 62,-	73623	1530,- 62,-	73647	1530,- 62,-	062427	1930,- 78,-	73685	2130,- 86,-	73708
tloušťka dveří 8 - 12 mm sklo	Kč €	1530,- 62,-	28586	1530,- 62,-	28593	1530,- 62,-	062434	1930,- 78,-	28616	2130,- 86,-	28623

		Sni		Cr		Ms		TiN-C		TiN-K	
		cena / pár	EAN	cena / pár	EAN	cena / pár	EAN	cena / pár	EAN	cena / pár	EAN
tloušťka dveří 37 - 50 mm	Kč €	1130,- 46,-	42698	1130,- 46,-	42704	1130,- 46,-	062489	1530,- 62,-	42728	1730,- 70,-	42735
tloušťka dveří 51 - 68 mm	Kč €	1230,- 50,-	73852	1230,- 50,-	73876	1230,- 50,-	062496	1630,- 66,-	73913	1830,- 74,-	73937
tloušťka dveří 69 - 85 mm	Kč €	1330,- 54,-	73869	1330,- 54,-	73883	1330,- 54,-	062502	1730,- 70,-	73920	1930,- 78,-	73944
tloušťka dveří 8 - 12 mm sklo	Kč €	1330,- 54,-	30237	1330,- 54,-	30244	1330,- 54,-	062519	1730,- 70,-	30978	1930,- 78,-	30985

		NRz		NRz-L		TiN-K	
		cena / pár	EAN	cena / pár	EAN	cena / pár	EAN
tloušťka dveří 37 - 50 mm	Kč €	1330,- 54,-	024982	1680,- 68,-	034486	1930,- 78,-	025026
tloušťka dveří 51 - 68 mm	Kč €	1430,- 58,-	024999	1780,- 72,-	034493	2030,- 82,-	025033
tloušťka dveří 69 - 85 mm	Kč €	1530,- 62,-	025002	1880,- 76,-	034509	2130,- 86,-	025040
tloušťka dveří 8 - 12 mm sklo	Kč €	1530,- 62,-	025019	1880,- 76,-	034516	2130,- 86,-	025057

		NRz		NRz-L		TiN-K	
		cena / pár	EAN	cena / pár	EAN	cena / pár	EAN
tloušťka dveří 37 - 50 mm	Kč €	2570,- 103,-	025064	2920,- 117,-	034523	3170,- 127,-	025101
tloušťka dveří 51 - 68 mm	Kč €	2670,- 107,-	025071	3020,- 121,-	034530	3270,- 131,-	025118
tloušťka dveří 69 - 85 mm	Kč €	2770,- 111,-	025088	3120,- 125,-	034547	3370,- 135,-	025125
tloušťka dveří 8 - 12 mm sklo	Kč €	2770,- 111,-	025095	3120,- 125,-	034554	3370,- 135,-	025132



Příbuzný sortiment

Mušle Minimal / Maximal
na skleněné posuvné dveře
[150 – 153]



Madla a koule na skleněné
a dřevěné dveře [174 – 179]



Mušle na posuvné dveře
[142 – 149]



Madla dlouhá
[108 – 115]



Posuvný systém MINIMA pro dřevěné a skleněné dveře

Materiál: hliník

Povrchy: stříbrný matný hliník, leštěná ocel, černý mat, braun mat

Posuvný systém MINIMA je inovativní svým řešením s perfektní funkcí a nepřehlédnutelným čistým designem. Posuv je konstruován s integrovaným zpomalovacím a tlumícím systémem při dojezdu v obou směrech. Vhodným doplňkem jsou ovládací mušle Minimal se systémem tlačných pružin vždy v barevném odstínu jako je posuv Minima. Perfektní volbou na skleněné dveře k posuvnému systému Minima je madlo Mimolimit, které v kombinaci masivní dřeva + sklo působí neopakovatelně.

MINIMA na dřevěné dveře braun mat



MINIMA na skleněné dveře stříbrný matný hliník

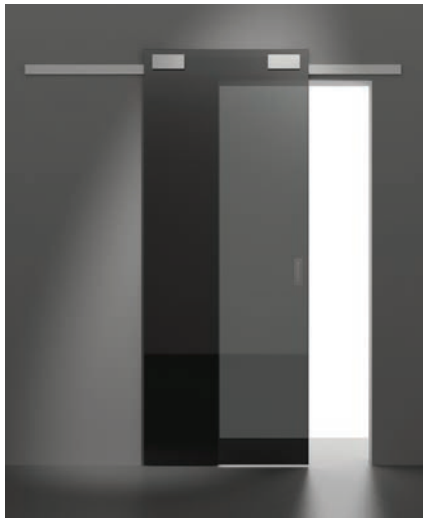

konstrukční varianty, materiálové provedení

- konstrukčně a montážně připraveno pro dveřní křídla do hmotnosti 40 a 80 kg
- univerzální systém pro dřevěné a skleněné dveře
- 2 varianty provedení s odstupem od stěny 12 a 18 mm
- délky listů 1700, 2000, 3000, 4000 a 6000 mm
- 4 varianty barevného provedení
- ovládací mušle a madla v identickém barevném provedení
- individuální rozměry délek listů na základě požadavku
- záruka 3 roky

3 garance

Ochranné známky – registrované značky

MINIMA®



Patent

patent

integrovaný zpomalovací a tlumící systém při dojezdu dveřního křídla v obou směrech



Více informací, konstrukční a technické parametry v kompletním katalogu Posuvné systémy.

Minima pro dřevěné dveře

Pojezdová nosná lišta 12 mm



posuv braun mat
mušle Minimal **TIN-B** titan braun mat

823,- Kč
33,- EUR

Pojezdová nosná lišta 18 mm



posuv černý mat
mušle Minimal **TIN-K** titan černý mat

1085,- Kč
44,- EUR

Minima sada s tlumiči











posuv leštěná ocel
mušle Minimal **Cr** lesklý chrom

2590,- Kč
104,- EUR

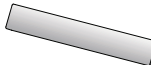
Spodní vodící lišta

190,- Kč
8,- EUR

KČ	materiál: hliník povrch: stříbrný matný hliník	EUR
823,-		33,-
1012,-		41,-
1590,-		64,-
2120,-		85,-
3080,-		124,-
1434,-		58,-
1592,-		64,-
2270,-		91,-
2822,-		113,-
3940,-		158,-
1085,-		44,-
1254,-		51,-
2042,-		82,-
2685,-		108,-
3990,-		160,-
2590,-		104,-
2590,-		104,-
2780,-		112,-
2780,-		112,-
190,-		8,-

		Stříbr. matný hliník		Leštěná ocel		Černý mat		Braun mat	
		cena / ks	EAN	cena / ks	EAN	cena / ks	EAN	cena / ks	EAN
1700 mm	Kč €	823,- 33,-	87057	973,- 39,-	87095	1123,- 45,-	87132	1223,- 49,-	87170
2000 mm	Kč €	1012,- 41,-	87064	1162,- 47,-	87101	1312,- 53,-	87149	1412,- 57,-	87187
3000 mm	Kč €	1590,- 64,-	87071	1740,- 70,-	87118	1890,- 76,-	87156	1990,- 80,-	87194
4000 mm	Kč €	2120,- 85,-	87088	2270,- 91,-	87125	2420,- 97,-	87163	2520,- 101,-	87200
6000 mm	Kč €	3080,- 124,-	89761	3380,- 137,-	89778	3680,- 148,-	89785	3880,- 156,-	89792
1700 mm	Kč €	1434,- 58,-	87217	1593,- 64,-	87255	1743,- 70,-	87293	1843,- 74,-	87330
2000 mm	Kč €	1592,- 64,-	87224	1742,- 70,-	87262	1892,- 76,-	87309	1992,- 80,-	87347
3000 mm	Kč €	2270,- 91,-	87231	2420,- 97,-	87279	2570,- 103,-	87316	2670,- 107,-	87354
4000 mm	Kč €	2822,- 113,-	87248	2972,- 119,-	87286	3122,- 125,-	87323	3222,- 129,-	87361
6000 mm	Kč €	3940,- 158,-	89808	4240,- 170,-	89815	4540,- 182,-	89822	4740,- 190,-	89839
1700 mm	Kč €	1085,- 44,-	87378	1335,- 54,-	87415	1585,- 64,-	87453	1785,- 72,-	87491
2000 mm	Kč €	1254,- 51,-	87385	1504,- 61,-	87422	1754,- 71,-	87460	1954,- 79,-	87507
3000 mm	Kč €	2042,- 82,-	87392	2292,- 92,-	87439	2542,- 102,-	87477	2742,- 110,-	87514
4000 mm	Kč €	2685,- 108,-	87408	2935,- 118,-	87446	3185,- 128,-	87484	3385,- 136,-	87521
6000 mm	Kč €	3990,- 160,-	89846	4480,- 180,-	89853	4980,- 200,-	89860	5380,- 216,-	89877
40 kg pro dřevěné dveře k liště 12 mm	Kč €	2590,- 104,-	88313	2690,- 108,-	88344	2790,- 112,-	88375	2890,- 116,-	88405
40 kg pro dřevěné dveře k liště 18 mm	Kč €	2590,- 104,-	88320	2690,- 108,-	88351	2790,- 112,-	88382	2890,- 116,-	88412
80 kg pro dřevěné dveře k liště 12 mm	Kč €	2780,- 112,-	87538	2880,- 116,-	88733	2980,- 120,-	88764	3080,- 124,-	88795
80 kg pro dřevěné dveře k liště 18 mm	Kč €	2780,- 112,-	88719	2880,- 116,-	88740	2980,- 120,-	88771	3080,- 124,-	88801
1000 mm	Kč €	190,- 8,-	87545						

Posuvný systém pro dveře se skládá z pojezdové nosné lišty + krycí lišty + sady s tlumiči a příslušenstvím. Z těchto tří komponentů se sestavuje kompletní posuv Minima. Pojezdová nosná lišta 12 mm a krycí lišta jsou univerzální pro oba systémy, sada s tlumiči je odlišná pro dřevěné a skleněné dveře. Barevné provedení **Braun mat** má krytí hrany dveří a krytky lišty v černé barvě. K posuvnému systému doporučujeme mušle Minimal / Maximal v identické barvě povrchu jako je posuv.

Minima glass

Kč materiál: hliník povrch: stříbrný matný hliník EUR

Pojzdová nosná lišta 12 mm

823,- Kč
33,- EUR

823,-	33,-
1012,-	41,-
1590,-	64,-
2120,-	85,-
3080,-	124,-

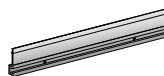

Krycí lišta

1085,- Kč
44,- EUR

1085,-	44,-
1254,-	51,-
2042,-	82,-
2685,-	108,-
3990,-	160,-



Minima glass sada s tlumiči

3690,- Kč
148,- EUR

3690,-	148,-
3880,-	156,-



posuv černý mat
madlo Mimolimit **TIN-K** titan černý mat + teak



posuv leštěná ocel
mušle Minimal **Cr** lesklý chrom

		Stříbr. matný hliník		Leštěná ocel		Černý mat		Braun mat	
		cena / ks	EAN	cena / ks	EAN	cena / ks	EAN	cena / ks	EAN
1700 mm	Kč €	823,- 33,-	87057	973,- 39,-	87095	1123,- 45,-	87132	1223,- 49,-	87170
2000 mm	Kč €	1012,- 41,-	87064	1162,- 47,-	87101	1312,- 53,-	87149	1412,- 57,-	87187
3000 mm	Kč €	1590,- 64,-	87071	1740,- 70,-	87118	1890,- 76,-	87156	1990,- 80,-	87194
4000 mm	Kč €	2120,- 85,-	87088	2270,- 91,-	87125	2420,- 97,-	87163	2520,- 101,-	87200
6000 mm	Kč €	3080,- 124,-	89761	3380,- 137,-	89778	3680,- 148,-	89785	3880,- 156,-	89792
1700 mm	Kč €	1085,- 44,-	87378	1335,- 54,-	87415	1585,- 64,-	87453	1785,- 72,-	87491
2000 mm	Kč €	1254,- 51,-	87385	1504,- 61,-	87422	1754,- 71,-	87460	1954,- 79,-	87507
3000 mm	Kč €	2042,- 82,-	87392	2292,- 92,-	87439	2542,- 102,-	87477	2742,- 110,-	87514
4000 mm	Kč €	2685,- 108,-	87408	2935,- 118,-	87446	3185,- 128,-	87484	3385,- 136,-	87521
6000 mm	Kč €	3990,- 160,-	89846	4480,- 180,-	89853	4980,- 200,-	89860	5380,- 216,-	89877
40 kg pro skleněné dveře	Kč €	3690,- 148,-	88337	3790,- 152,-	88368	3990,- 160,-	88399	4190,- 168,-	88429
80 kg pro skleněné dveře	Kč €	3880,- 156,-	88726	3980,- 160,-	88757	4180,- 168,-	88788	4380,- 176,-	88818

Posuvný systém pro dveře se skládá z pojezdové nosné lišty + krycí lišty + sady s tlumiči a příslušenstvím. Z těchto tří komponentů se sestavuje kompletní posuv Minimá. Barevné provedení **Braun mat** má krytky lišt v černé barvě.

K posuvnému systému doporučujeme mušle Minimal / Maximal v identické barvě povrchu jako je posuv.



posuv braun mat
madlo Minimal **TIN-B** titan braun mat + výplň dýha teak

Systém pro dřevěné dveře
Minima

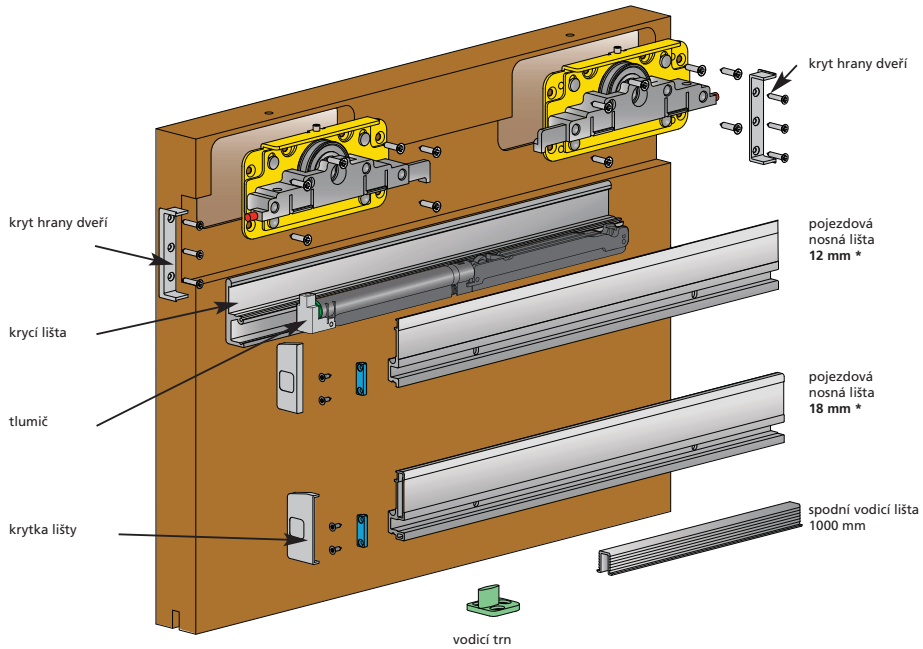

*** rozměr 12 a 18 mm**

- je odsazení desky dveřního křídla od stěny
- po montáži na pojezdovou nosnou lištu

tlumič

- pro dveře max. 40 kg
- pro dveře max. 80 kg

vše ve stejném povrchu

- krycí lišta
- pojezdová nosná lišta
- kryt hrany dveří
- krytka lišty

povrchy - barvy

- stříbrný matný hliník
- leštěná ocel
- černý mat
- braun mat

délky lišt

- 1700 mm
- 2000 mm
- 3000 mm
- 4000 mm
- 6000 mm

individuálně možnost jiného rozměru

Systém pro skleněné dveře Minima glass

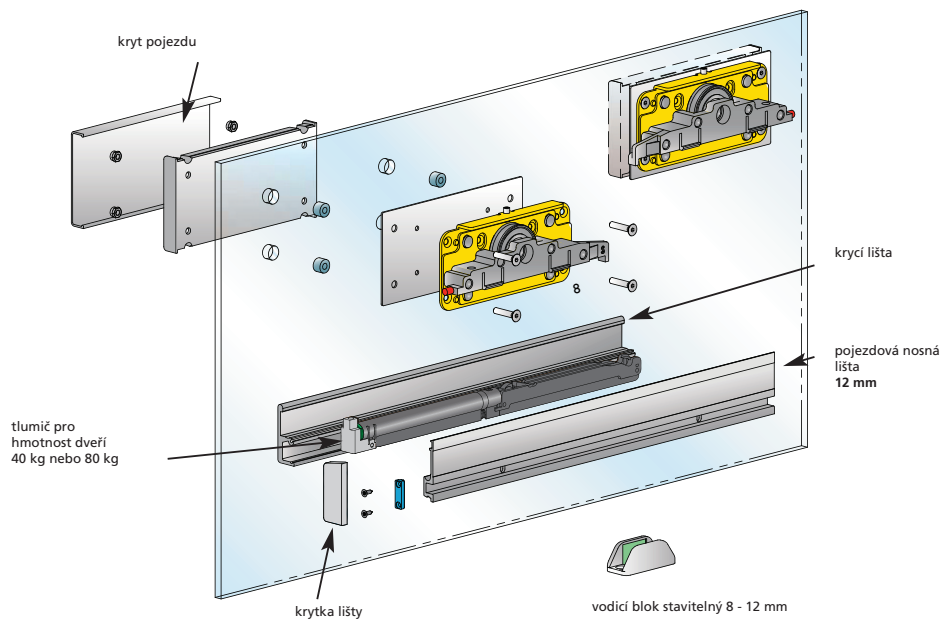

vše ve stejném povrchu

- kryt pojezdu
- krytka lišty
- krycí lišta
- pojezdová nosná lišta
- vodící blok

délky lišt

- 1700 mm
- 2000 mm
- 3000 mm
- 4000 mm

individuálně možnost jiného rozměru

tlumič

- pro dveře max. 40 kg
- pro dveře max. 80 kg

povrchy - barvy

- hliník matný stříbrný
- braun mat
- černý mat
- leštěná ocel



Příbuzný sortiment

Dveřní kliky NEREZ
[12 – 21]



Dveřní kliky DESIGN 2000, 2004
[22 – 33]



Dveřní kliky DESIGN 2006
[34 – 37]



Dveřní kliky DESIGN 2009
[38 – 43]



Dveřní kliky DESIGN 2011
řada MINI [44 – 47]



Dveřní kliky DESIGN 2012
ploché rozety [48 – 53]



Dveřní kliky DESIGN 2012
zapuštěné rozety [54 – 57]



Dveřní kliky a kování DESIGN 2013
řada MINIMAL/MAXIMAL [58 – 71]



Magnetické zámky

Povrchy: **broušený chrom Cr - broušeno, lesklý chrom Cr, tmavý bronz Br**

Magnetické zámky přinášejí uživatelský komfort při obsluze dveří. Magnetické zámky M&T jsou konstrukčně připraveny jak pro polodrážkové/falcové, tak bezfalcové dveře. Vítanou inovací je seřiditelný protiplech pro bezfalcové dveře. Předností je barevnostní nabídka povrchů zámků, která koresponduje s povrchy dveřních klik. Zámky jsou připraveny ve všech variantách zamykání. Zámky jsou standardně dodávány s univerzálním protiplechem montážně vhodným pro falcové a bezfalcové dveře.

Magnetický zámeček

Standard



Double



Protiplech

seřiditelný do stran



univerzální

Double standard



Double mini seřízení otočením



konstrukční varianty, materiálové provedení

- stejný rozměr a zádlab do dveří pro zámeček standard i Double
- tichý chod při dovírání dveří ... stříčka zámků při zavírání dveří nevráží bočně do protiplechu na zárubni
- zavírání dveří bez použití kliky ... stačí pouze do dveří strčit a dveře se přesně dovou
- bezchybná funkce stříčky zámků ... zámeček je vysoce spolehlivý, bez možnosti zablokování dveří
- povrchy broušený chrom, lesklý chrom, tmavý bronz, černý matný
- silná vratná pružina zámků ... umožňuje i použití klik bez vratných pružin, např. řady kování DESIGN 2012 ploché rozety, zapuštěné rozety
- garantovaná životnost 150.000 cyklů
- protiplechy od šíře 14 mm pro všechny typy dveří

Doporučené použití při montáži kování

Po vrtání otvorů pro rozetové kování PROFÍ šablonou M&T skrze dveře, vyjměte zámeček ze dveří. Zámeček vyčistěte od dřevěných pilin a čistý namontujte zpět do dveří. Dřevěné piliny můžou mít za následek nepřesnou funkci zámků a klik. Zámeček nemazat tuky, které „zalepí“ zámeček.



Animace funkce zámků.



Cr lesklý chrom dozický



Br tmavý bronz WC



Cr - broušeno broušený chrom cylindrický

**Zámek Standard
+ univerzální protíplech**

390,- Kč
16,- EUR

Kč	povrch: Cr chrom broušeno	EUR
390,-		16,-
390,-		16,-
390,-		16,-

**Zámek Standard
+ seřiditelný protíplech**

492,- Kč
20,- EUR

Kč	povrch: Cr chrom broušeno	EUR
492,-		20,-
492,-		20,-
492,-		20,-



**Seřiditelný protíplech
magnet**

192,- Kč
8,- EUR

Kč	povrch: Cr chrom broušeno	EUR
192,-		8,-



**Univerzální protíplech
magnet**

90,- Kč
4,- EUR

Kč	povrch: Cr chrom broušeno	EUR
90,-		4,-

		Cr - broušeno		Cr lesklý chrom		Br tmavý bronz	
		cena / ks	EAN	cena / ks	EAN	cena / ks	EAN
dozický	Kč €	390,- 16,-	68353	390,- 16,-	68452	390,- 16,-	68421
cyklindrický	Kč €	390,- 16,-	68360	390,- 16,-	68469	390,- 16,-	68438
WC	Kč €	390,- 16,-	68377	390,- 16,-	68476	390,- 16,-	68445

Cena včetně univerzálního protiplechu a vrutů v barvě zámků.

		Cr - broušeno		Cr lesklý chrom		Br tmavý bronz	
		cena / ks	EAN	cena / ks	EAN	cena / ks	EAN
dozický	Kč €	492,- 20,-	49307	492,- 20,-	49390	492,- 20,-	49444
cyklindrický	Kč €	492,- 20,-	49314	492,- 20,-	49406	492,- 20,-	49468
WC	Kč €	492,- 20,-	49383	492,- 20,-	49420	492,- 20,-	49475

Cena včetně seřiditelného protiplechu a vrutů v barvě zámků.

		Cr - broušeno		Cr lesklý chrom		Br tmavý bronz	
		cena / ks	EAN	cena / ks	EAN	cena / ks	EAN
	Kč €	192,- 8,-	49192	192,- 8,-	49208	192,- 8,-	49215

Seřiditelný protiplech lze použít pouze na bezfalcové dveře. Šířka protiplechu je 24 mm.

		Cr - broušeno		Cr lesklý chrom		Br tmavý bronz	
		cena / ks	EAN	cena / ks	EAN	cena / ks	EAN
	Kč €	90,- 4,-	028393	90,- 4,-	028409	90,- 4,-	028416

Univerzální protiplech je vhodný pro polodrážkové / falcové, tak i bezfalcové dveře. Šířka protiplechu je 18 mm.



Cr - broušeno broušený chrom cylindrický



K matný černý



Magnetický zámek Double

280,- Kč
11,- EUR

KČ	povrch: Cr chrom broušeno	EUR
280,-		11,-
280,-		11,-
280,-		11,-

Seřiditelný protiplech magnet

192,- Kč
8,- EUR

KČ	povrch: Cr chrom broušeno	EUR
192,-		8,-

Protiplech Double standard magnet

110,- Kč
4,- EUR

KČ	povrch: Cr chrom broušeno	EUR
110,-		4,-

Protiplech Double Mini magnet

110,- Kč
4,- EUR

KČ	povrch: Cr chrom broušeno	EUR
110,-		4,-

		Cr - broušeno		K černý matný	
		cena / ks	EAN	cena / ks	EAN
dozický	Kč €	280,- 11,-	068320	280,- 11,-	068351
cyklindrický	Kč €	280,- 11,-	068337	280,- 11,-	068368
WC	Kč €	280,- 11,-	068344	280,- 11,-	068375

Samostatně zamykatelná spodní závora, která se zamyká nezávisle na klíče klíčem/vložkou/WC mechanismem
Vrchní stříška se uzavírá pomocí magnetu, otevírá pomocí kliky.
U černého zámku je součástí balení černý klíč.

		Cr - broušeno		K černý matný	
		cena / ks	EAN	cena / ks	EAN
	Kč €	192,- 8,-	49192	192,- 8,-	49208

Seřiditelný protiplech lze použít pouze na bezfalcové dveře. Šířka protiplechu je 24 mm.

		Cr - broušeno		K černý matný	
		cena / ks	EAN	cena / ks	EAN
	Kč €	110,- 4,-	068382	110,- 4,-	068399

Šířka protiplechu 19 mm, otočením protiplechu možnost seřízení ± 1 mm.

		Cr - broušeno		K černý matný	
		cena / ks	EAN	cena / ks	EAN
	Kč €	110,- 4,-	068405	110,- 4,-	068412

Šířka protiplechu 14 mm, otočením protiplechu možnost seřízení ± 1 mm.



Příbuzný sortiment

Rozetové kování
[12 – 63]



Bezpečnostní rozety
[100 – 107]



Kování pro hliníkové a ocelové dveře,
kování na branky [130 – 141]



Bezpečnostní madla Entero
[94 – 99]



Bezpečnostní štítové kování
[88 – 93]



Štítové kování
[72 – 87]



Madla dlouhá
[108 – 115]



Bezpečnostní vložky EVVA

Rakouský výrobce s tradicí výroby 90 let a neustálými inovacemi patří dlouhodobě k lídrům v konstrukci a výrobě bezpečnostních cylindrických vložek, pokročilých uzamykacích systémů generálního klíče a dalších uzamykacích řešení. V kombinaci s bezpečností rozetou M&T se jedná o maximální zabezpečení objektu navíc s možností sjednocení barevné povrchové úpravy cylindrické vložky a dveřního kování. Seznamte se se zajímavými možnostmi pro dokonalé zabezpečení objektu s komfortním ovládáním. Samostatný vývoj a výroba inovativních výrobků je neoddělitelnou součástí firemní filozofie firmy EVVA, která je dnes jedním z předních výrobců zabezpečovací techniky v Evropě a má vlastní pobočky ve 13 zemích světa.

MCS



3KSplus



ICS



EPS



CPS



konstrukční varianty, materiálové provedení

- možnost volby rozměru libovolné délky .. ideální řešení pro silné bezpečnosti dveře a vstupní dveře s trojsklem
- sjednocení všech vložek v objektu na jeden klíč (termín dodání 1, max. 2 týdny)
- dále možnost dodání varianty s knoflíkem
- všechny typy vložek dodávány s bezpečnostní kartou
- kopie klíče pouze na základě bezpečnostní karty
- vložky v 5-ti barevných odstínech pro perfektní sladění s dveřním kováním (termín dodání 4-6 týdnů)
- 4 typy vložek s bezpečnostním certifikátem NBÚ (Národní Bezpečnostní úřad)
- 4 typy vložek s ochrannou proti metodě BUMPKKEY/SG
- pokročilé systémy generálního klíče
- elektronický systém **e-primo** bez klíčů, s obsluhou a správou bez PC, softwaru a kabeláže

Ochranné známky – registrované značky

EVVA®



Patent



v současné době nahlášeno více jak 200 národních a mezinárodních patentů

System generálního klíče

Jeden klíč otevírá vše

Všechny vstupy a dveře mohou být otevírány jediným klíčem, případně mohou mít hierarchické uspořádání podle přístupových práv. V praxi to znamená, že např. vlastník domu otevře svým klíčem branku, hlavní vchod, dílnu a podobně. Děti pak mohou svým klíčem otevřít pouze branku a hlavní vchod, zahradník odemkne pouze branku a dílnu.

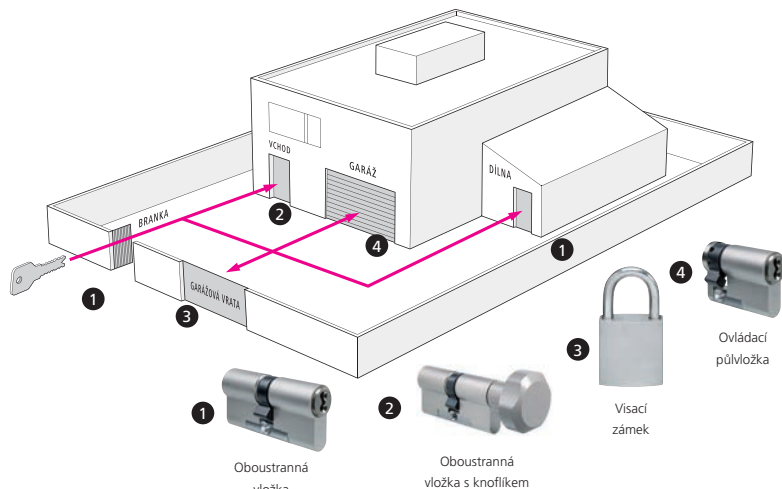

Hierarchie přístupů

Generálnímu klíči (GHS) jsou v hierarchickém uspořádání podřazeny hlavní skupinové klíče (HS), kterým jsou podřazeny skupinové a jednotlivé klíče (GS).

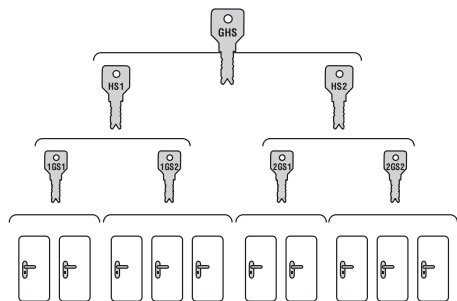

Technické parametry systémů EVVA

Uzamykací systémy EVVA jsou patentově chráněny, mají certifikaci NBÚ, certifikát bezpečnostní třídy dle platných EU a ČR norem a jsou vybaveny ochranou proti vyhatání, vyplanžetování, odvrtní, vytáhnutí a vytržení. Systémy splňují nejvyšší nároky na bezpečnost a dlouhou životnost.



Rozeta M&T Entero

Určení délky cylindrických vložek

Pro určení přesného rozměru cylindrické vložky musí být kromě tloušťky dveří zohledněno i použité kování nebo rozeta (je zapotřebí připočítat tloušťku kování k tloušťce dveří).

Určení délky cylindrické vložky u dveří osazených bezpečnostní rozetou M&T (typ Entero)

U dveří s falcem je dále nutné zohlednit posunutou osovou polohu středu zadlabacího zámku. Rozměr cylindrické vložky stanovíme po instalaci zadlabacího zámku, a to tak:

- vnitřní strana – od středu upínacího šroubu cylindru naměříme nejprve rozměr A_1 (nalevo od středu) a k naměřené hodnotě připočteme 11 mm (tloušťka vnitřní rozety), $A = A_1 + 11$ mm.
- vnější strana – od středu upínacího šroubu cylindru naměříme rozměr B_1 (napravo od středu) a k naměřené hodnotě připočteme 17 mm (tloušťka vnější rozety) $B = B_1 + 17$ mm.

Takto naměřené rozměry jsou doporučené ideální rozměry vložky. Vyráběné rozměry vložek jsou odstupňovány v délkách po 5 mm a podle těchto rozměrů je třeba zvolit nejbližší možný rozměr podle tabulky na str. 193 a zároveň zohlednit maximální možný přesah vložky z vnější strany dveří 17,5 mm a maximální doporučený 3 mm přesah vložky přes okraj rozety z vnitřní strany dveří.

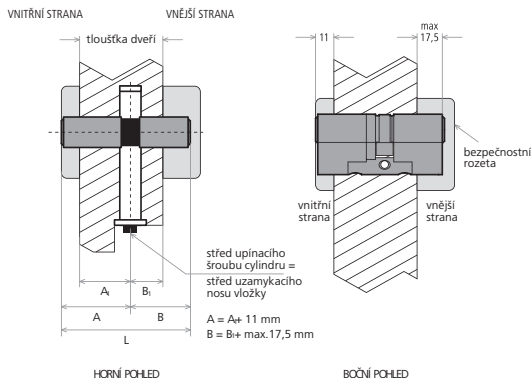



MCS | Systém s magnetickým kódováním

- jedinečná technologie kombinující magnetické a mechanické prvky
- odolný proti vyplanžetování
- díky prvkům z tvrdokovu odolný proti odvrtání a vytržení
- klíč z vysoce kvalitní alpaky
- mechanickou detekci zajišťuje 7 speciálních lamel
- v jádře cylindru se nachází 8 otočných magnetických rotorů, kterým jsou přiřazeny 4 magnety na klíči
- patentově chráněno
- EN 1627:2012 RC 4, EN 1303:6/2
- certifikát NBÚ SS4=3 / ochrana proti metodě BUMPKEY/SG
- včetně provedení pro uzamykací systémy SGHK
- v modulovém provedení (SYMO) – snadná přestavba délky a provedení
- kopie klíče pouze na základě bezpečnostní karty
- KDZ – vložka s knoflíkem
- BSZ – vložka odemykatelná i při zasunutém klíči z druhé strany
- GS – sjednocení vložek na jeden klíč
- standartně dodáváno s 3 klíči

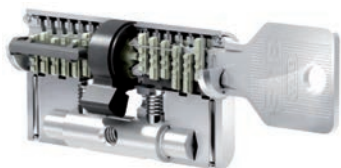

3KSplus | Systém se třemi drážkami

- systém se vyznačuje jedinečnou a patentovanou bezpružinkovou technologií
- díky speciálním blokovacím prvkům s falešnými zářezy odolný proti vyplanžetování
- díky prvkům z tvrdokovu odolný proti odvrtání a vytržení
- patentově chráněný oboustranný klíč z vysoce kvalitní alpaky
- systém 15-ti aktivních kontrolních prvků
 - 12 neodpružených blokovacích stávek detekujících drážky na stranách klíče umístěných ve dvou řadách
 - 2 tvrdokovové boční lišty
 - 1 speciální spodní lišta kontrolující příčný profil klíče
- patentově chráněno
- EN 1627:2012 RC 4, EN 1303:6/2
- certifikát NBÚ SS4=3 / ochrana proti metodě BUMPKEY/SG
- včetně provedení pro uzamykací systémy SGHK
- v modulovém provedení (SYMO) – snadná přestavba délky a provedení
- kopie klíče pouze na základě bezpečnostní karty
- KDZ – vložka s knoflíkem
- BSZ – vložka odemykatelná i při zasunutém klíči z druhé strany
- GS – sjednocení vložek na jeden klíč
- standartně dodáváno s 3 klíči

ICS | Systém s vnitřním kódováním

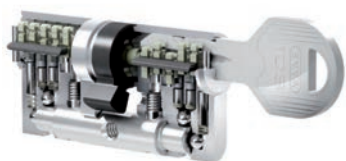

- jedinečný inovativní, vysoce odolný systém s patentovaným klíčem a konstrukcí
- díky speciálním blokovacím prvkům s falešnými zářezy odolný proti vyplanžetování
- díky prvkům z tvrdokovu odolný proti odvrtání a vytržení
- oboustranný klíč z vysoce kvalitní alpacky
- systém 15-ti aktivních odpružených kontrolních prvků
 - 10 blokovacích stávitků detekujících křivky na stranách klíče umístěných ve dvou řadách
 - 2 blokovací boční lišty
 - 3 speciální spodní stávitka kontrolující vnitřní kód klíče
- patentově chráněno
- EN 1627:2012 RC 4, EN 1303:6/2
- certifikát NBÚ SS4=3 / ochrana proti metodě BUMPKEY/SG
- včetně provedení pro uzamykací systémy SGHK
- v modulovém provedení (SYMO) – snadná přestavba délky a provedení
- kopie klíče pouze na základě bezpečnostní karty
- KDZ – vložka s knoflíkem
- BSZ – vložka odemykatelná i při zasunutém klíči z druhé strany
- GS – sjednocení vložek na jeden klíč
- standartně dodáváno s 3mi klíči

EPS | Systém s rozšířeným profilem

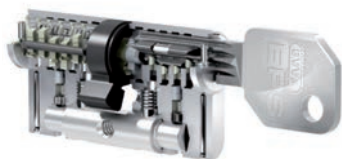

- pružinový stávitkový systém s aktivními detekčními prvky
- speciální aktivní boční lišta
- díky speciálním blokovacím prvkům s falešnými zářezy odolný proti vyplanžetování (v provedení SYMO)
- díky prvkům z tvrdokovu odolný proti odvrtání a vytržení
- klíč z vysoce kvalitní alpacky
- patentově chráněno
- EN 1627:2012 RC 4, EN 1303:6/2
- včetně provedení pro uzamykací systémy SGHK
- v modulovém provedení (SYMO) – snadná přestavba délky a provedení
- kopie klíče pouze na základě bezpečnostní karty
- KDZ – vložka s knoflíkem
- BSZ – vložka odemykatelná i při zasunutém klíči z druhé strany
- GS – sjednocení vložek na jeden klíč
- standartně dodáváno s 3mi klíči

CPS | Systém s vnitřním kódováním



- 5-ti stavítková konstrukce vycházející z osvědčených systémů EVVA GPI a EVVA EPS
- odolný proti vyplazetování díky vícenásobnému překrytí profilu klíče a speciálně tvarovaným kolíkům
- odolný proti odvrtnutí a vytržení díky prvkům z kalené oceli
- klíč z vysoce kvalitní alpacky
- systém aktivních kontrolních prvků
 - **1 řada 5 stavítek a 5 speciálních blokovacích kolíků**
- patentově chráněno
- EN 1627:2000 BT 3, EN 1627:2012 RC 3, EN 1303:4/1
- certifikát NBÚ SS4=2 / ochrana proti metodě BUMPKEY/SG
- včetně provedení pro uzamykací systémy SGHK
- v kompaktním provedení
- kopie klíče pouze na základě bezpečnostní karty
- KDZ – vložka s knoflíkem
- BSZ – vložka odemykatelná i při zasunutém klíči z druhé strany
- GS – sjednocení vložek na jeden klíč
 - standardně dodáváno s 5ti klíči

e-primo | Elektronický cylindr



e-primo air



e-primo iButton

- elektronický cylindr e-primo nabízí vysokou bezpečnost dveří
- klíče jsou nahrazeny uživatelskými médii iButton/Mifare ve formě přívěsku na klíče nebo karty
- flexibilní, přístupová práva lze rychle měnit. Díky tomu už ztráta či odcizení klíče není žádný problém. Při ztrátě či odcizení uživatelského média, se jednoduše smaže a zadá nové médium
- uživatelské médium lze povolit a používat na více zámcích e-primo
- obsluha a správa bez PC, softwaru a kabeláže – rychlá a lehká montáž a instalace
- jednoduchá obsluha se zvukovou a vizuální signalizací
- odolný proti odvrtnutí a vytržení
- ČSN P ENV 1627:2000 BT 3
- certifikát NBÚ SS4=2
- jednoduchá obsluha
- flexibilní zadávání přístupových práv
- individuální výběr designu

Speciální úpravy cylindrických vložek

BSZ - oboustranně uzamykatelná cylindrická vložka (možnost uzamčení nebo otevření dveří i při vloženém klíči z druhé strany dveří)

ZR - cylindrická vložka je osazená ozubeným kolečkem



BSZ



ZR - 10 zubů



ZR - 18 zubů

Cylindrické vložky s knoflíkem



AKN



GKN



OKN

Povrchové úpravy cylindrických vložek



černá



hnědá



matný nikl - standardní povrch



leštěný chrom



matná mosaz

	MCS		3KS		ICS		EPS		CPS	
	cena	EAN	cena	EAN	cena	EAN	cena	EAN	cena	EAN
rozměr vložky (mm)										
27 / 27	Kč €				2735,00 103,20	029154	2448,00 75,00	029505	627,00 26,27	029857
27 / 31	Kč €				2735,00 103,20	029161	2448,00 75,00	029512	627,00 26,27	029864
27 / 36	Kč €		3665,00 138,30	028829	2907,00 109,70	029178	2620,00 81,50	029529	660,00 27,68	029871
27 / 41	Kč €		3837,00 144,80	028836	3079,00 116,20	029185	2792,00 88,00	029536	693,00 29,08	029888
27 / 46	Kč €		4009,00 151,30	028843	3251,00 122,70	029192	2964,00 94,50	029543	726,00 30,49	029895
31 / 31	Kč €	5207,00 196,50	028522	3493,00 131,80	028850	2735,00 103,20	029208	2448,00 75,00	029550	627,00 26,27
31 / 36	Kč €	5379,00 203,00	028539	3665,00 138,30	028867	2907,00 109,70	029215	2620,00 81,50	029567	660,00 27,68
31 / 41	Kč €	5551,00 209,50	028546	3837,00 144,80	028874	3079,00 116,20	029222	2792,00 88,00	029574	693,00 29,08
31 / 46	Kč €	5723,00 216,00	028553	4009,00 151,30	028881	3251,00 122,70	029239	2964,00 94,50	029581	726,00 30,49
31 / 51	Kč €	5895,00 222,50	028560	4181,00 157,80	028898	2423,00 129,20	029246	3136,00 101,00	029598	759,00 31,90
31 / 56	Kč €	6067,00 229,00	028577	4353,00 164,30	028904	3595,00 135,70	029253	3308,00 107,50	029604	792,00 33,30
31 / 61	Kč €	6239,00 235,50	028584	4525,00 170,80	028911	3767,00 142,20	029260	3480,00 114,00	029611	825,00 34,72
31 / 66	Kč €	6411,00 242,00	028591	4697,00 177,30	028928	3939,00 148,70	029277	3652,00 120,50	029628	858,00 36,12
31 / 71	Kč €	6583,00 248,50	028607	4869,00 183,80	028935	4111,00 155,20	029284	3824,00 127,00	029635	891,00 37,53
31 / 76	Kč €	6755,00 255,00	028614	5041,00 190,30	028942	4283,00 161,70	029291	3996,00 133,50	029642	924,00 38,94
36 / 36	Kč €	5551,00 209,50	028621	3837,00 144,80	028959	3079,00 116,20	029307	2792,00 88,00	029659	693,00 29,08
36 / 41	Kč €	5723,00 216,00	028638	4009,00 151,30	028966	3251,00 122,70	029314	2964,00 94,50	029666	726,00 29,08
36 / 46	Kč €	5895,00 222,50	028645	4181,00 157,80	028973	3423,00 129,20	029321	3136,00 101,00	029673	759,00 31,90
36 / 51	Kč €	6067,00 229,00	028652	4353,00 164,30	028980	3595,00 135,70	029338	3308,00 107,50	029680	792,00 33,31
36 / 56	Kč €	6239,00 235,50	028669	4525,00 170,80	028997	3767,00 142,20	029345	3480,00 114,00	029697	825,00 34,72
36 / 61	Kč €	6411,00 242,00	028676	4697,00 177,30	029000	3939,00 148,70	029352	3652,00 120,50	029703	858,00 36,12
36 / 66	Kč €	6583,00 248,50	028683	4869,00 183,80	029017	4111,00 155,20	029369	3824,00 127,00	029710	891,00 37,53
41 / 41	Kč €	5895,00 222,50	028690	4181,00 157,80	029024	3423,00 129,20	029376	3136,00 101,00	029727	759,00 31,90
41 / 46	Kč €	6067,00 229,00	028706	4353,00 164,30	029031	3595,00 135,70	029383	3308,00 107,50	029734	792,00 33,31
41 / 51	Kč €	6239,00 235,50	028713	4525,00 170,80	029048	3767,00 142,20	029390	3480,00 114,00	029741	825,00 34,72
41 / 56	Kč €	6411,00 242,00	028720	4697,00 177,30	029055	3939,00 148,70	029406	3652,00 120,50	029758	858,00 36,12
41 / 61	Kč €	6583,00 248,50	028737	4869,00 183,80	029062	4111,00 155,20	029413	3824,00 127,00	029765	891,00 37,53
46 / 46	Kč €	6239,00 235,50	028744	4525,00 170,80	029079	3767,00 142,20	029420	3480,00 114,00	029772	825,00 34,72
46 / 51	Kč €	6411,00 242,00	028751	4697,00 177,30	029086	3939,00 148,70	029437	3652,00 120,50	029789	858,00 36,12
46 / 56	Kč €	6583,00 248,50	028768	4869,00 183,80	029093	4111,00 155,20	029444	3824,00 127,00	029796	891,00 37,53
46 / 61	Kč €	6755,00 255,00	028775	5041,00 190,30	029109	4283,00 161,70	029451	3996,00 133,50	029802	924,00 38,94
51 / 51	Kč €	6583,00 248,50	028782	4869,00 183,80	029116	4111,00 155,20	029468	3824,00 127,00	029819	891,00 37,53
51 / 61	Kč €	6927,00 261,50	028799	5213,00 196,80	029123	4455,00 168,20	029475	4168,00 140,00	029826	957,00 40,35
56 / 56	Kč €	6927,00 261,50	028805	5213,00 196,80	029130	4455,00 168,20	029482	4168,00 140,00	029833	957,00 40,35
61 / 61	Kč €	7271,00 274,50	028812	5557,00 209,80	029147	4799,00 181,20	029499	4512,00 153,00	029840	1023,00 43,16

	e-primo		
	cena	EAN	
e-primo iButton	Kč €	8000,00 301,90	030846
e-primo Air	Kč €	8000,00 301,90	030853
Sada čipů pro e-primo iButton	Kč €	1720,00 64,90	030860
Sada karet pro e-primo Air	Kč €	1720,00 64,90	030877

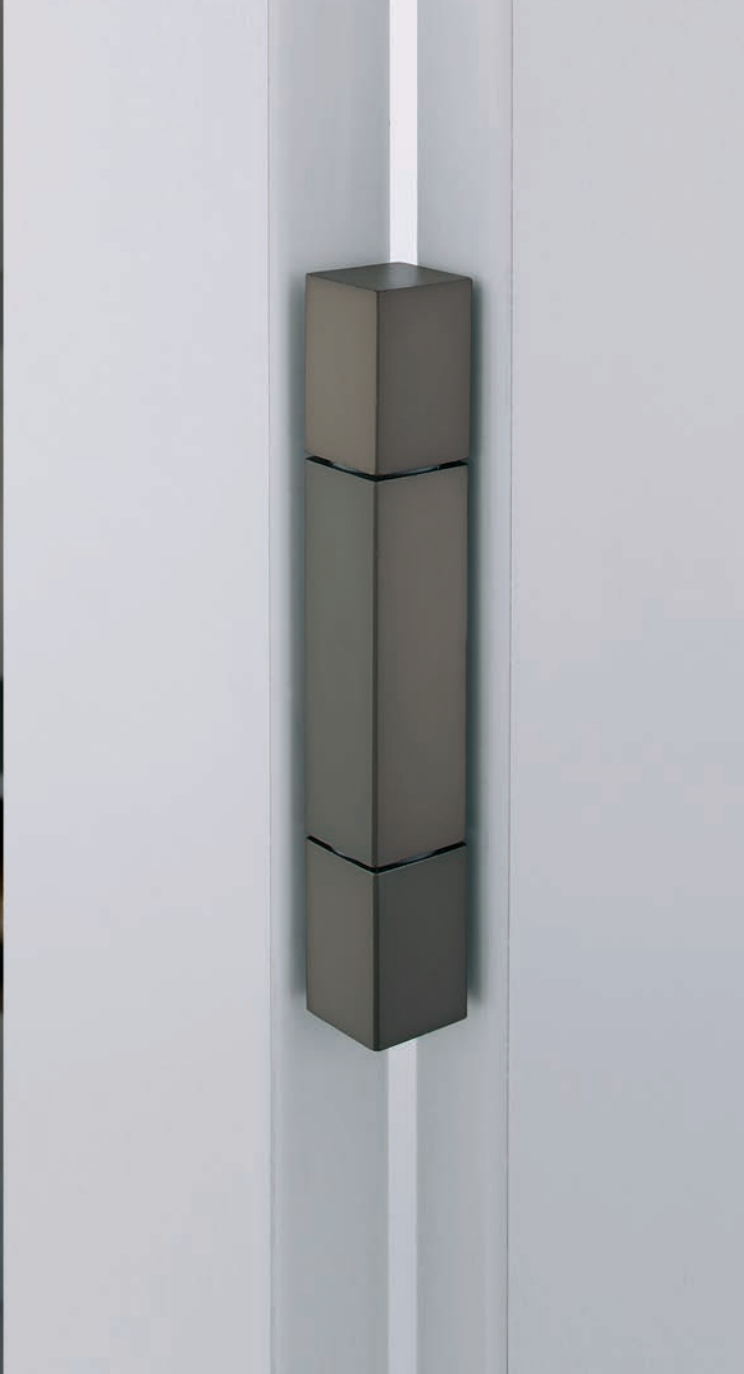

Příbuzný sortiment

Dveřní kliky NEREZ
[12 – 21]



Dveřní kliky DESIGN 2000, 2004
[22 – 33]



Dveřní kliky DESIGN 2006
[34 – 37]



Dveřní kliky DESIGN 2009
[38 – 43]



Dveřní kliky DESIGN 2011
řada MINI [44 – 47]



Dveřní kliky DESIGN 2012
ploché rozety [48 – 53]



Dveřní kliky DESIGN 2012
zapuštěné rozety [54 – 57]



Dveřní kliky a kování DESIGN 2013
řada MINIMAL/MAXIMAL [58 – 71]



Hranaté panty na dřevěné dveře

Materiál: ocel

Povrchy: SNI, Cr, SNI-broušeno, TiN-C, TiN-B, TiN-K, TiN-A, TiN-S

Minimalistické hranaté panty jsou ideálním doplňkem dveří k hranatým klikám. Tento přiznaný detail dodává dveřím koncepčnost a vyšší užitnou hodnotu. Díky variantám povrchových úprav jsou panty Mini a Metrik předurčeny ke kombinacím s designovými kolekcemi klik M&T.

MINI SNI matný nikl



METRIK TiN-K titan černý mat



konstrukční varianty

- doporučená nosnost pantů Mini .. 2 ks do hmotnosti dveřního křídla 40 kg
- panty jsou konstrukčně řešeny pro snadnou montáž na dveřní křídlo, stejně jako používané standardní panty
- doporučená nosnost pantů Metrik .. 2 ks do hmotnosti dveřního křídla 50 kg
- k montáži pantů Metrik jsou připraveny vrtací šablony
- záruka 3 roky, titany 15 let

roky

3 garance

let

15 garance

Ochranné známky – registrované značky

MINI®



Patent

konstrukční řešení pantu Metrik





TIN-B titan braun mat



TIN-C titan chrom mat



SNI matný nikel



TIN-K titan černý mat

Pant Metrik

600,- Kč
24,- EUR

Kč	materiál: ocel povrch: SNI matný nikel	EUR
600,-		24,-
600,-		24,-



SNI matný nikel



Cr lesklý chrom



TIN-K titan černý mat

Pant Mini

290,- Kč
12,- EUR

Kč	materiál: ocel povrch: SNI matný nikel	EUR
290,-		12,-
290,-		12,-

Kč	materiál: masivní mosaz povrch: SNI matný nikel	EUR
109,-		5,-

Krytka pantu

109,- Kč
5,- EUR



SNI matný nikel



Cr lesklý chrom



TIN-S titan bronz mat

		SNI		TiN-S		TiN-C		TiN-K		TiN-A		TiN-B	
		cena / ks	EAN	cena / ks	EAN	cena / ks	EAN	cena / ks	EAN	cena / ks	EAN	cena / ks	EAN
pravý R	Kč €	600,- 24,-	73050	800,- 32,-	73074	800,- 32,-	73081	900,- 36,-	73098	900,- 36,-	73104	900,- 36,-	83905
levý L	Kč €	600,- 24,-	83455	800,- 32,-	83479	800,- 32,-	83486	900,- 36,-	83493	900,- 36,-	83509	900,- 36,-	83912

		SNI		Cr		TiN-K	
		cena / ks	EAN	cena / ks	EAN	cena / ks	EAN
pravý R	Kč €	290,- 12,-	86999	390,- 16,-	87019	490,- 20,-	87033
levý L	Kč €	290,- 12,-	87002	390,- 16,-	87026	490,- 20,-	87040

NOVÉ

NOVÉ

		SNI		SNI - broušeno		Cr		Ms		Ms-L		TiN-C		TiN-K		TiN-B	
		cena	EAN	cena	EAN	cena	EAN	cena	EAN	cena	EAN	cena	EAN	cena	EAN	cena	EAN
		pár		pár		pár		pár		pár		pár		pár		pár	
Ø 15 mm dl. 48 mm	Kč €	109,- 5,-	72985	129,- 6,-	73043	109,- 5,-	72992	109,- 5,-	062564	109,- 5,-	062571	199,- 8,-	73012	249,- 10,-	73029	249,- 10,-	91962

Krytka je připravena ke standardním pantům TKZ Trio průměr 15 mm.



TiN-C titan chrom mat



TiN-B titan braun mat



TiN-A titan mosaz mat



TiN-K titan černý mat



Příbuzný sortiment

Dveřní kliky NEREZ
[12 – 21]



Dveřní kliky DESIGN 2000, 2004
[22 – 33]



Dveřní kliky DESIGN 2006
[34 – 37]



Dveřní kliky DESIGN 2009
[38 – 43]



Dveřní kliky DESIGN 2011
řada MINI [44 – 47]



Dveřní kliky DESIGN 2012
ploché rozety [48 – 53]



Dveřní kliky DESIGN 2012
zapuštěné rozety [54 – 57]



Dveřní kliky a kování DESIGN 2013
řada MINIMAL/MAXIMAL [58 – 71]



Dveřní zarážky

Materiál: ocel, mosaz, TPE, masivní dřevo

Povrchy: SNi, Cr, SNI-broušeno, TiN-C, TiN-B, TiN-K, Ms, Ms-L, zakázkově TiN-A, TiN-S
více info na www.kliky-mt.cz/manufaktura/barvy-povrchy

Dveřní zarážky M&T v navržených designech splňují i náročné požadavky investorů pro dokonalé sladění interiérů s dveřními kováními v jednotném designu i požadované barevnosti. Podobně tak i zarážky Wood z masivního dřeva s kovovou konstrukcí. Zarážky Minimal / Maximal jsou jasnou volbou pro milovníky designu, kde i na takovém detailu jakou je dveřní zarážka, lze navrhnout svůj osobitý design vložení libovolného materiálu do pohledové části zarážky. Zarážku Multi díky své struktuře a plastičnosti lze použít jak na podlahu, tak i na stěnu (materiál TPE - termoplastický elastomer). Velkou předností zarážky Multi je velká barevná variabilita. Využijte této přednosti a zvolte si barevný odstín odpovídající Vaším představám.

LUSY



BURAK



MINIMAL / MAXIMAL



MULTI



WOOD



konstrukční varianty

- Lusy, Burak, Minimal / Maximal, Multi, Wood pro montáž do podlahy pomocí hmoždinky
- zarážka Multi s montáží i do stěny
- v nabídce také přídržovač M&T s hmotností 1,4 kg bez montáže na hmoždinku
- záruka 3 roky, titany 15 let

roky

3 garance

do

15 garance

Ochranné známky – registrované značky



MINIMAL®
MAXIMAL®

Chráněné průmyslové vzory zarážka



MINIMAL
MAXIMAL



SNI matný nikel



Dveřní zarážka Lusy

250,- Kč
10,- EUR

KČ	materiál: ocel povrch: SNI matný nikel	EUR
250,-		10,-



Dveřní zarážka Burak

189,- Kč
8,- EUR

KČ	materiál: ocel povrch: SNI matný nikel	EUR
189,-		8,-



Přidržovač dveří

490,- Kč
20,- EUR

KČ	materiál: ocel povrch: SNI matný nikel	EUR
490,-		20,-



jasan



ořech

Dveřní zarážka Wood

440,- Kč
18,- EUR

KČ	materiál: masivní dřevo + ocel povrch: olejováno	EUR
440,-		18,-



bělený dub



dub

		SNI		NRz		Cr		TiN-C		TiN-K	
		cena / ks	EAN	cena / ks	EAN	cena / ks	EAN	cena / ks	EAN	cena / ks	EAN
výška / průměr 30 / 40 mm	Kč €	250,- 10,-	26001	250,- 10,-	43268	250,- 10,-	25981	340,- 14,-	25967	440,- 18,-	26285
výška / průměr 40 / 40 mm	Kč €	260,- 11,-	26018	320,- 13,-	43329	260,- 11,-	25998	360,- 15,-	25974	460,- 19,-	25950

		SNI		Cr	
		cena / ks	EAN	cena / ks	EAN
výška / průměr 25 / 45 mm	Kč €	189,- 8,-	72862	189,- 8,-	72879

		SNI		Cr		TiN-C		TiN-K	
		cena / ks	EAN	cena / ks	EAN	cena / ks	EAN	cena / ks	EAN
výška / průměr 42 / 80 mm	Kč €	490,- 20,-	78352	490,- 20,-	78369	690,- 28,-	78383	790,- 32,-	78390

Přidržovač dveří s hmotností 1,4 kg se nevrátá do podlahy, pouze se na podlahu pokládá. Na spodní straně je opatřen protiskluzným materiálem, který zabraňuje snadnému posouvání po podlaze a zároveň jakémukoliv poškrábání podlahy.

		Teak		Dub		Ořech		Jasan		Bělený dub	
		cena / ks	EAN	cena / ks	EAN	cena / ks	EAN	cena / ks	EAN	cena / ks	EAN
	Kč €	440,- 18,-	028423	390,- 16,-	028430	390,- 16,-	028447	390,- 16,-	028454	420,- 17,-	028461

Zarážky Wood jsou vyráběny z masivního dřeva s kovovou konstrukcí garantující dlouhodobou životnost.



SNI matný nikel



TIN-B titan braun mat



Ms mosaz natural

NOVÉ



MAXIMAL SNI matný nikel
výplň kůže - hnědá čokoládová



Dveřní zářezka

Minimal

440,- Kč
18,- EUR



Cr lesklý chrom



TIN-K titan černý mat

Kč materiál: masivní mosaz
povrch: SNI matný nikel EUR

440,- 18,-

Dveřní zářezka

Maximal

480,- Kč
20,- EUR

Výplň zářezky
Maximal

60,- Kč
3,- EUR

Kč materiál: masivní mosaz
povrch: SNI matný nikel EUR

480,- 20,-

60,- 3,-



Dveřní zářezka MULTI

290,- Kč
12,- EUR

v prodeji od 01/11

Kč materiál: TPE
povrch: různé barvy EUR

290,- 12,-

NOVÉ

	SNI		SNI - broušeno		Cr		Ms		TiN-C		TiN-B		TiN-K		
	cena ks	EAN	cena ks	EAN	cena ks	EAN	cena ks	EAN	cena ks	EAN	cena ks	EAN	cena ks	EAN	
Minimal	Kč €	440,- 18,-	003277	480,- 20,-	003284	490,- 20,-	003291	490,- 20,-	062588	580,- 24,-	003307	680,- 28,-	003314	680,- 28,-	003321

	SNI		SNI - broušeno		Cr		Ms		TiN-C		TiN-B		TiN-K		
	cena ks	EAN	cena ks	EAN	cena ks	EAN	cena ks	EAN	cena ks	EAN	cena ks	EAN	cena ks	EAN	
Maximal	Kč €	480,- 20,-	003345	520,- 21,-	003352	530,- 22,-	003369	530,- 22,-	062601	620,- 25,-	003376	720,- 29,-	003383	720,- 29,-	003390

	cena ks	EAN	
dřevo	Kč €	60,- 3,-	003413
kov	Kč €	60,- 3,-	003420
kůže	Kč €	80,- 4,-	003437
sklo	Kč €	80,- 4,-	003444
RAL barvy	Kč €	90,- 4,-	022537

	Bílá		Černá		Hnědá		Červená		Žlutá		Zelená		Modrá		
	cena ks	EAN	cena ks	EAN	cena ks	EAN	cena ks	EAN	cena ks	EAN	cena ks	EAN	cena ks	EAN	
MULTI	Kč €	290,- 12,-	030778	290,- 12,-	030785	290,- 12,-	030792	290,- 12,-	030808	290,- 12,-	030815	290,- 12,-	030822	290,- 12,-	030839

Barevný odstín si ověřte u vašeho prodejce podle fyzického vzorku zarážky.



1355

Příbuzný sortiment

Bezpečnostní rozety
[100 – 107]



Bezpečnostní vložky EVVA
[192 – 199]



Bezpečnostní madla Entero
[94 – 99]



Madla dlouhá
[108 – 115]



Číslice domovní a orientační

Materiál: nerezová ocel

Povrchy: NRz – broušeno

Domovní a orientační číslice M&T jsou navrženy pro montáž na dveře i stěny, s designem vhodným pro různá řešení v administrativních budovách, hotelech i rodinných domech.

NRz nerez - broušeno

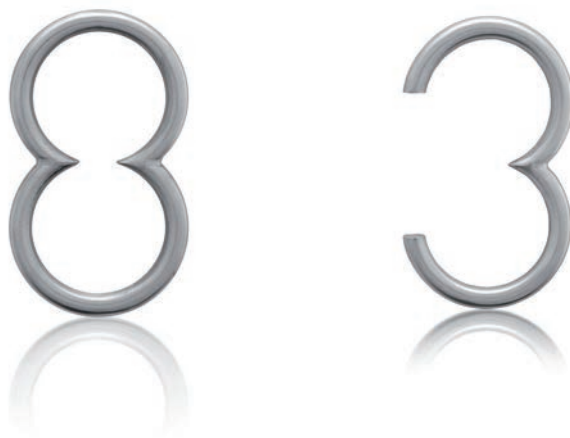

konstrukční varianty, materiálové provedení

- výška písmen 120 mm
- číslice vyrobeny z nerezové oceli
- montáž na stěnu pomocí hmoždinek
- montáž na dveře pomocí šroubků
- přesná montáž na www.kliky-mt.cz/montaze-kovani
- záruka 5 let

let **5** garance



Domovní a orientační číslice

390,- Kč
16,- EUR

materiál: nerezová ocel		
Kč	povrch: NRz nerez - broušeno	EUR
390,-	0	16,-
390,-	1	16,-
390,-	2	16,-
390,-	3	16,-
390,-	4	16,-
390,-	5	16,-
390,-	6	16,-
390,-	7	16,-
390,-	8	16,-
390,-	9	16,-

NRz nerez - broušeno

		NRz - broušeno	
		cena / ks	EAN
0	Kč €	390,- 16,-	65123
1	Kč €	390,- 16,-	65147
2	Kč €	390,- 16,-	65161
3	Kč €	390,- 16,-	65185
4	Kč €	390,- 16,-	65208
5	Kč €	390,- 16,-	65222
6	Kč €	390,- 16,-	65246
7	Kč €	390,- 16,-	65260
8	Kč €	390,- 16,-	65284
9	Kč €	390,- 16,-	65307



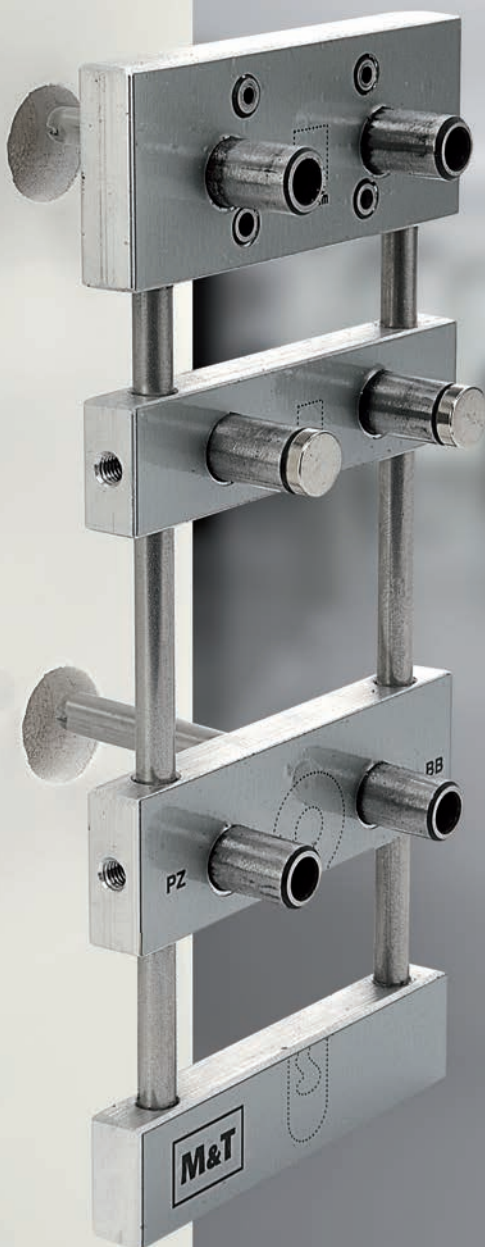

Příslušenství montážní šablony (Ize objednat i samostatně)

určeno pro každého montážníka



profi-montážní utahovák
červíků "červák" EAN 65499 cena 150,- Kč / 6 EUR

bit-imbus 3
k červíku M6 pro montáž všech typů
klik / rukojetí M&T
EAN 65475 cena 40,- Kč / 2 EUR

bit-imbus 2 k červíku M4
pro montáž rozet Minimal a dalších kom-
ponentů M&T
EAN 91955 cena 40,- Kč / 2 EUR

bit-imbus 2,5 k červíku M5
pro montáž všech
WC mechanismů M&T
EAN 65482 cena 40,- Kč / 2 EUR

Montážní PROFI šablona

Použití: univerzální pro všechny typy zámků, na veškeré rozetové kování M&T

Montážní PROFI šablona M&T je určena pro vrtání přesných otvorů sloužících k rychlé a kvalitní montáži veškerého rozetového kování M&T. Jediněčná konstrukce vrtací šablony je připravena pro univerzální použití na všechny rozměry/rozteče dveřních zámků, které jsou dostupné na trhu. Zároveň je ihned použitelná pro všechny typy/varianty zámků. Dodává se v sadě s PROFI montážním utahovákem, sadou bitů a zajišťovacím gelem proti uvolnění šroubových spojů.

PROFI šablona M&T



kompletní montážní kufřík s PROFI šablonou M&T



konstrukční varianty, materiálové provedení

- dokonalá konstrukce pro naprosto přesné vrtání požadovaných otvorů
- pohyblivé bloky šablony pro vrtání zámku všech rozměrů
- fixace polohy šablony bočními čerky pro opakované vrtání většího počtu stejných dveří
- zaslepovací magnetky pro eliminaci chybného vrtání
- celý sortiment rozetového kování M&T montován pomocí jedné univerzální PROFI šablony M&T
- PROFI šablona určena i pro bezpečnostní rozety
- vodící čep pro cylindrickou vložku lze nastavovat podle tl. dveří
- součástí montážního kufříku je sada všech potřebných vrtáků
- v sadě je dále PROFI montážní utahovák, sada bitů, zajišťovací gel
- přehledná animace montáže s veškerým použitím šablony

Patent

patent

celková konstrukce šablony a systém použití

Univerzální PROFI šablona M&T by neměla chybět u žádného prodejce, u žádného montážníka pracujícího s kvalitními produkty M&T.

Samozřejmostí je možnost zapůjčení PROFI šablony k montáži rozetového kování M&T všem prodejcům, montážníkům a koncovým zákazníkům viz. informace na www.kliky-mt.cz/montaze-kovani.



kufřík s vrtací PROFI šablonou + PROFI utahovákem
EAN 90255 cena 2000,- Kč / 80 EUR



Animace použití šablony
nebo na www.kliky-mt.cz/montaze-kovani

příslušenství a komponenty

Pouzdro	cena ks	EAN
25 mm	Kč € 12,- 0,5	18099
40 mm	Kč € 20,- 0,8	007190
53 mm	Kč € 26,- 1,1	007206

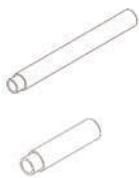

Šrouby M4 k pouzdrům	cena ks	EAN
4 x 16 mm	Kč € 1,- 0,1	034783
4 x 35 mm	Kč € 2,- 0,1	034790
4 x 50 mm	Kč € 3,- 0,2	034806



Vrutky ke štítkům	cena ks	EAN
SNi	Kč € 1,- 0,1	034875
NRz	Kč € 2,- 0,1	034882
černé	Kč € 1,- 0,1	034899



Pružina	cena ks	EAN
	Kč € 8,- 0,4	50365



Rozpěrný čtyřhran pro jednostrannou kliku	cena ks	EAN
□ 8 x 8 mm délka od osy zámku 50 mm	Kč € 290,- 12,-	30206
□ 8 x 8 mm délka od osy zámku 70 mm	Kč € 350,- 14,-	14213
□ 8 x 8 mm délka od osy zámku 90 mm	Kč € 390,- 16,-	035247
□ 8 x 8 mm / 10 x 10 mm délka od osy zámku 50 mm	Kč € 390,- 16,-	30268
□ 8 x 8 mm / 10 x 10 mm délka od osy zámku 70 mm	Kč € 490,- 20,-	035254
□ 8 x 8 mm / 10 x 10 mm délka od osy zámku 90 mm	Kč € 590,- 24,-	035261



Rozpěrný čtyřhran se rozpirá / fixuje v otečtu zámku, ne za zámkem.
Více informací na www.kliky-mt.cz/montaze-kovani.

Kroužek pojistný (ségrovka)	cena ks	EAN
Ø 14	Kč € 3,- 0,2	50457



Plastové podrozety pod rukojetí (vnitřní)	cena pár	EAN
design 2000	Kč € 38,- 1,6	034813
design 2004	Kč € 45,- 1,8	034820
design 2006	Kč € 90,- 3,6	034837
design 2009	Kč € 90,- 3,6	034844
design 2011 / 2013	Kč € 90,- 3,6	034851



Čtyřhran s drážkou □ 8 x 8 mm	Ocel cena / ks	EAN	Nerez cena / ks	EAN
80 mm	Kč € 24,- 1,-	28111	54,- 2,2	034622
83 mm	Kč € 24,- 1,-	034578	54,- 2,2	034639
85 mm	Kč € 24,- 1,-	50013	54,- 2,2	034646
90 mm	Kč € 24,- 1,-	28128	54,- 2,2	034653
95 mm	Kč € 24,- 1,-	50020	54,- 2,2	034660
100 mm	Kč € 30,- 1,2	28135	60,- 2,4	034677
105 mm	Kč € 35,- 1,4	50037	70,- 2,8	034684
110 mm	Kč € 40,- 1,6	28142	80,- 3,2	034691
120 mm	Kč € 45,- 1,8	28159	90,- 3,6	034707
130 mm	Kč € 50,- 2,-	28166	100,- 4,-	034714
140 mm	Kč € 55,- 2,2	28173	110,- 4,4	034721
150 mm	Kč € 60,- 2,4	28180	120,- 4,8	034738
160 mm	Kč € 65,- 2,6	034585	130,- 5,2	034745
170 mm	Kč € 70,- 2,8	034592	140,- 5,6	034752
180 mm	Kč € 75,- 3,0	034608	150,- 6,-	034769
190 mm	Kč € 80,- 3,2	034615	160,- 6,4	034776

Imbus klíč	cena ks	EAN
2	Kč € 4,- 0,2	034905
2,5	Kč € 5,- 0,2	50501
3	Kč € 6,- 0,3	27114



M&T TITAN ochranný a čistící prostředek pro titanové, niklované a nerezové klíčky	cena ks	EAN
125 ml	Kč € 190,- 8,-	034912



Protiplech různé typy podle typu klíčky	cena ks	EAN
	Kč € 7,- 0,3	035063



Zajišťovač šroubových spojů	cena ks	EAN
0,5 ml	Kč € 45,- 1,8	034929
5 ml	Kč € 80,- 3,2	40090



Plastové podložky ke klikám	cena ks	EAN
černá	Kč € 5,- 0,2	043167
šedá	Kč € 5,- 0,2	043174



Různé druhy podle typu klíčky.

Vložka závěsu kovová	cena ks	EAN
pro pant Metrik	Kč € 49,- 2,-	73111

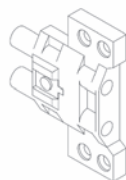

Okenní mechanismus	cena ks	EAN
kovový	Kč € 89,- 4,-	90316
plastový	Kč € 39,- 2,-	90309



Montážní materiál pro rozetové kování	cena sada	EAN
tl. dveří 46-55 mm	Kč € 30,- 2,-	27978
56-71 mm	Kč € 60,- 3,-	27985
72-85 mm	Kč € 110,- 5,-	28005
86-126 mm	Kč € 160,- 7,-	91153



Montážní materiál pro sešroubování skrz dveře pro štítové kování	cena sada	EAN
tl. dveří 38-45 mm	Kč € 40,- 1,6	066401
46-55 mm	Kč € 60,- 3,-	066418
56-71 mm	Kč € 80,- 3,2	066425
72-85 mm	Kč € 110,- 5,-	066432
86-126 mm	Kč € 160,- 7,-	066449

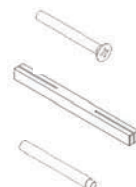

Čtýřhran WC □ 6 x 6 mm	cena ks	EAN
45 mm	Kč € 9,- 0,4	035018
53 mm	Kč € 9,- 0,4	035025
63 mm	Kč € 10,- 0,4	50068
66 mm	Kč € 11,- 0,5	035032
70 mm	Kč € 12,- 0,5	50075
80 mm	Kč € 15,- 0,6	035049
85 mm	Kč € 16,- 0,7	035056



Červíky	Nerez cena / ks	EAN	Černý cena / ks	EAN
M4x4 plochý	Kč € 8,- 0,4	035148	4,- 0,2	035155
M4x5 plochý	Kč € 8,- 0,4	035162	4,- 0,2	035179
M4x6 plochý	Kč € 10,- 0,4	035186	5,- 0,2	035193
M5x6 s hrotem	Kč €		5,- 0,2	50495
M6x7 s nose	Kč € 12,- 0,5	035216		
M6x8 s hrotem	Kč € 12,- 0,5	035223		
M6x10 s nose	Kč €		8,- 0,4	50488



Dělený čtýřhran	45/40 mm cena / ks	EAN	55/50 mm cena / ks	EAN	60/60 mm cena / ks	EAN
□ 8x8 / 9x9 mm	Kč € 390,- 16,-	74408	440,- 18,-	74422	490,- 20,-	74446
□ 8x8 mm	Kč € 350,- 14,-	74392	400,- 16,-	74415	450,- 18,-	74439

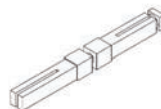

Rozety Design 2000, 2004	SNi	EAN	SNi - br.	EAN	Cr	EAN	TiN-S	EAN	TiN-C	EAN	TiN-K	EAN	TiN-A	EAN	
	cena / pár		cena / pár		cena / pár		cena / pár		cena / pár		cena / pár		cena / pár		
kulatá dozická	Kč €	70,- 3,-	034936	70,- 3,-	037357	120,- 5,-	037142	270,- 11,-	034950	270,- 11,-	037180	270,- 11,-	037210	270,- 11,-	037241
kulatá cylindrická	Kč €	70,- 3,-	037128	70,- 3,-	037364	120,- 5,-	037159	270,- 11,-	037173	270,- 11,-	037197	270,- 11,-	037227	270,- 11,-	037258
čtvercová dozická	Kč €	120,- 5,-	034943	120,- 5,-	037388	170,- 7,-	037166	320,- 13,-	034967	320,- 13,-	037203	320,- 13,-	037234	320,- 13,-	037265
čtvercová cylindrická	Kč €	120,- 5,-	037135	120,- 5,-	72152	170,- 7,-	72176	320,- 13,-	72190	320,- 13,-	72213	320,- 13,-	72237	320,- 13,-	72251

Spodní krycí rozety včetně plast. podrozet a vrutů (EAN spodních rozet dalších designových řad jsou uvedeny v tabulkách přímo u dveřních klik).

Rozety NRz	NRz	EAN	NRz-L	EAN	Objekt titan	EAN	
	cena / pár		cena / pár		cena / pár		
kulatá dozická	Kč €	70,- 3,-	034974	120,- 5,-	037296	270,- 11,-	034998
kulatá cylindrická	Kč €	70,- 3,-	037272	120,- 5,-	037302	270,- 11,-	037333
čtvercová dozická	Kč €	120,- 5,-	034981	170,- 7,-	037319	320,- 13,-	035001
čtvercová cylindrická	Kč €	120,- 5,-	037289	170,- 7,-	037326	320,- 13,-	037340

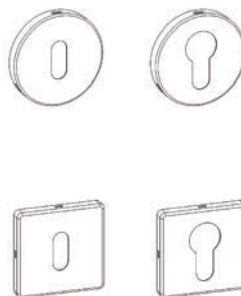

Redukce	10 mm	EAN	15 mm	EAN	18 mm	EAN	20 mm	EAN	30 mm	EAN
	cena / ks		cena / ks		cena / ks		cena / ks		cena / ks	
4/6 mm	Kč €	12,- 0,5	035070	14,- 0,6	035087					
5/6 mm	Kč €	12,- 0,5	035094	14,- 0,6	035100					
5/8 mm	Kč €							12,- 0,5	035117	
6/7 mm	Kč €			12,- 0,5	50570					
6/8 mm	Kč €					14,- 0,6	28050		16,- 0,7	035124
8/8,5 mm	Kč €							16,- 0,7	50594	
8/9 mm	Kč €						20,- 0,8	28579	20,- 0,8	035131
8/10 mm	Kč €							20,- 0,8	50587	



Komponenty k zámkům a pantům na sklo

Sřední díl pantu	cena ks	EAN	
	Kč €	44,- 1,8	88221



Podložka pro kliku	cena ks	EAN	
černá	Kč €	12,- 0,5	88290
stříbrná	Kč €	12,- 0,5	88306



Vanička do zárubně krycí	cena ks	EAN	
černá	Kč €	19,- 0,8	90897
stříbrná	Kč €	19,- 0,8	90903



Vložka závěsu k pantům na sklo	cena ks	EAN	
	Kč €	60,- 2,4	88238

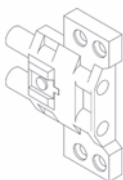

Sřední díl pantu do kovové zárubně	cena ks	EAN	
	Kč €	54,- 2,2	90866



Spodní díl pantu	cena ks	EAN	
	Kč €	44,- 1,8	90873



Spodní díl pantu do kovové zárubně	cena ks	EAN	
	Kč €	54,- 2,2	90880

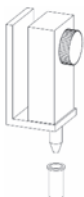

Západka k dvoukřídlým dveřím	SNi cena / ks	EAN	SNi - br. cena / ks	EAN	Cr cena / ks	EAN	TiN-C cena / ks	EAN	TiN-K cena / ks	EAN	TiN-B cena / ks	EAN	
pro tl. skla 8-10-12 mm bez vrtání skla	Kč €	2960,- 119,-	89440	2960,- 119,-	90842	3040,- 122,-	89457	3250,- 130,-	89471	3290,- 132,-	89464	3320,- 133,-	89488

V prodeji od 01/01 2015

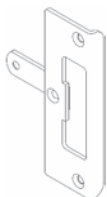

Protiplech do dřevěné zárubně	SNi cena / ks	EAN	SNi - br. cena / ks	EAN	Cr cena / ks	EAN	TiN-C cena / ks	EAN	TiN-K cena / ks	EAN	TiN-B cena / ks	EAN	
	Kč €	190,- 7,8	88245	190,- 7,8	90859	240,- 9,8	88252	360,- 14,7	88276	390,- 15,9	88269	420,- 17,1	88283

Dveřní kliky rozetové



od 942,- Kč
38,- EUR

Dveřní kliky štítové



od 1048,- Kč
42,- EUR

Zámkové rozety

od 92,- Kč
4,- EUR



Západky

od 1198,- Kč
48,- EUR



Kované kování

Spojením profesionálů M&T z oblasti konstrukce kování s tradiční výrobou uměleckého kovářství vzniká nová kategorie, nový směr v nabídce M&T s uceleným programem kování, příslušenství a doplňků pro dřevostavby, horské chalupy, historické objekty, restaurování a všechny příznivce tradičních kovářských výrobků.

Náš závazek – uspokojit i ty nenáročnější zákazníky nám ve spolupráci s tradiční kovářskou výrobou umožnil vyvinout řadu tradičních dveřních a okenních klik, příslušenství a doplňků ze železa, které prošlo procesem stárnutí.

Povrchová úprava **St-Z staré železo** je vytvářena zvláštním procesem, zdokonaleným v průběhu let, který umožňuje dosáhnout stárnutí železa zcela přirozeným způsobem, bez použití barevných nátěrových hmot. Takže konečný vizuální a hmatový výsledek je ve všech směrech identický jako opravdový starobylý kus.

Úchytky

od 194,- Kč
8,- EUR



Můžeme Vám nabídnout i mnohem víc ... díky kreativním a designovým dovednostem pomůžeme vyřešit jakýkoliv speciální požadavek na míru podle výkresů nebo vzorků.

Dveřní panty

od 383,- Kč
16,- EUR



Mušle

od 190,- Kč
8,- EUR



Zámky

od 589,- Kč
24,- EUR



Okenní kliky

od 493,- Kč
20,- EUR



Madla

od 559,- Kč
23,- EUR



**Zámky s klikou**

od 2181,- Kč
88,- EUR

Dveřní klepadla

od 966,- Kč
39,- EUR

**Okenní kování**

od 1130,- Kč
46,- EUR

Okenní kliky s externími tyčemi

od 784,- Kč
32,- EUR

**Klíče**

od 146,- Kč
6,- EUR

**Závory**

od 579,- Kč
24,- EUR

**Věšáčky**

od 360,- Kč
15,- EUR



M&T

Maximal

MINIMAL

Maximal kůže

Prezentační panely a vzorkovnice produktů

Prezentační systém M&T je připraven pro přehlednou prezentaci produktů, kde je možnost volby umístění – tzn. buď do prostoru, nebo na stěnu s možností výběru vystavených vzorků, které jsou umístěny na plexi destičkách. Výhodou je flexibilita při výměně vzorků, kdy stačí pouze vyměnit plexi destičku bez jakékoliv další montáže a demontáže. Samozřejmostí prezentací M&T je nadstandardní design prezentací, který odpovídá kvalitě vystavovaných produktů. K nejvyšším řadám kování jsou dále připraveny speciální vzorkové edice určené pro náročné zákazníky, kteří chtějí při vlastním výběru poznat možnosti povrchových úprav, barev a variant materiálů na produktech M&T.

Prezentační panel M&T oboustranný do prostoru



Prezentační panely M&T na stěnu



konstrukční varianty, materiálové provedení

- vyměnitelné plexi destičky 140 x 235 mm, tl. 5 mm
- materiál plexi bílé lesklé opálové sklo pro zvýraznění produktu
- kování montováno se systémem vratných pružin jako na dveřích
- 9 pozic – destiček na jedné ploše prezentace
- panely na stěnu lze sestavovat vedle sebe v libovolném počtu
- panel do prostoru je oboustranný s 18 pozicemi plexi destiček
- materiál panelu přírodní dýha teak – olejořeván
- rozměr panelu do prostoru - podstavec 300 x 400, výška panelu 1700 mm
- rozměr panelu na stěnu - šířka 380 mm, výška 1700 mm

Chráněné průmyslové vzory

design

prezentační panely M&T
se systémem vyměnitelných destiček

Využijte všech výhod a možností spolupráce a staňte se partnery M&T

Vzorkovnice Mimolimit s nabídkou dřevin rukojeti
a povrchových úprav / barev rukojeti
EAN 27091 ... 2000,- Kč / 80,- EUR



Kompletní vzorkovnice kování Minimal / Maximal
s designy všech produktů a vzorkovnicí povrchových úprav / barev
EAN 003451 ... 4000,- Kč / 160,- EUR



Kompletní vzorkovnice povrchů, 15 povrchových úprav / barev
EAN 030761 ... 1950,- Kč / 78,- EUR



Vzorkovnice kování na sklo M&T Glass s designy všech variant zámků a povrchových úprav / barev
EAN 008463 ... 2900,- Kč / 118,- EUR



Kompletní pořadač všech produktů M&T jednotlivých designových řad s technickými informacemi



Panel plexi s dvojicí klik pro prezentaci na stůl s možností volby typu klik na panel
EAN 008012 ... 1450,- Kč / 58,- EUR



A black and white photograph featuring a sleek, cylindrical pen resting diagonally across a circular, brushed-metal object. The object has the letters "M&T" engraved on its top surface. The lighting is dramatic, creating strong highlights and deep shadows, emphasizing the textures and forms of the objects. The background is a dark, uniform gradient.

M&T

SHOWROOMY, PRODEJNÍ SKLADY

M&T Praha

U Třešňovky 1795/2

tel.: +420 286 840 726

+420 776 741 233

e-mail: obchod@kliky-mt-praha.cz

www.kliky-mt-praha.cz

M&T Plzeň

Guldenerova 23

tel.: +420 377 243 423

+420 602 414 149

e-mail: objednavky@kliky-mt-plzen.cz

www.kliky-mt-plzen.cz

M&T Brno

Husovická 21

tel.: +420 545 211 213

e-mail: info@kliky-mt-brno.cz

www.kliky-mt-brno.cz

M&T Dobruška

Čs. odboje 1044

tel.: +420 491 474 632

+420 774 700 258

e-mail: info@kliky-mt.cz

www.kliky-mt.cz

M&T Bratislava

Tomášikova 10/F

tel.: +421 948 939 998

+421 948 682 182

e-mail: info@klucky-mt.sk

www.klucky-mt.sk

M&T
manufacture 1997

Material & Technology s.r.o.

centrála

Čs. odboje 1044

518 01 Dobruška

tel.: +420 491 474 632

+420 774 700 258

e-mail: info@kluky-nt.cz

www.kluky-nt.cz

M&T Slovensko s.r.o.

Tomášikova 10/F

821 03 Bratislava

tel.: +421 948 939 998

+421 948 682 182

e-mail: info@klucky-nt.sk

www.klucky-nt.sk

dverové systémy
levap